

# FOPPAPEDRETTI®

## FP360 i-Size

Isofix i-Size universal  
da 40 a 150 cm

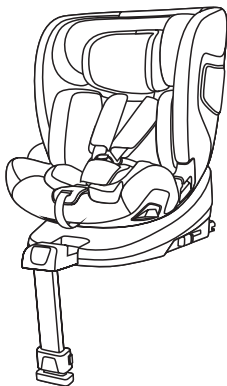

IT SEGGIOLINO AUTO - Istruzioni di montaggio

EN CAR SEAT - Assembly instructions

FR SIÈGE-AUTO - Notice d'utilisation

ES SILLA DE COCHE - Manual de instrucciones

PT CADEIRA AUTO - Manual de instruções

EL ΠΑΙΔΙΚΟ ΚΑΘΙΣΜΑ ΑΥΤΟΚΙΝΗΤΟΥ - Οδηγίες χρήσης

RU АВТОКРЕСЛО - Инструкция по установке



ECE R129-03



- IT. IMPORTANTE – LEGGERE  
ATTENTAMENTE E CONSERVARE  
PER FUTURO RIFERIMENTO**
- EN. IMPORTANT! READ THE  
INSTRUCTIONS CAREFULLY AND  
KEEP FOR FUTURE REFERENCE**
- FR. IMPORTANT! LIRE  
ATTENTIVEMENT ET CONSERVER  
SOIGNEUSEMENT A PORTEE DE  
MAIN POUR UNE UTILISATION  
ULTERIEURE**
- ES. IMPORTANTE! LEER  
ATENTAMENTE Y CONSERVAR  
PARA FUTURAS REFERENCIAS**

**PT. IMPORTANTE! LER  
ATENTAMENTE E GUARDAR PARA  
FUTURA CONSULTA**

**EL. ΣΗΜΑΝΤΙΚΟ: ΚΡΑΤΗΣΤΕ  
ΤΙΣ ΟΔΗΓΙΕΣ ΓΙΑ ΝΑ ΤΙΣ  
ΣΥΜΒΟΥΛΕΥΕΣΤΕ ΣΤΟ ΜΕΛΛΟΝ -  
ПРОЧТИТЕ ВНИМАТЕЛЬНО**

**RU. ВАЖНАЯ ИНФОРМАЦИЯ!  
ВНИМАТЕЛЬНО ПРОЧТИТЕ  
И СОХРАНИТЕ ДЛЯ  
ДАЛЬНЕЙШЕГО ПОЛЬЗОВАНИЯ**

1



40-75 cm



76-105 cm



76-150 cm

2A

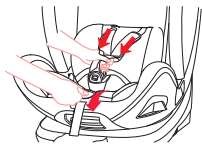

2B

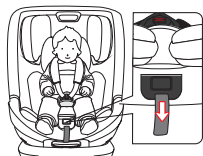

3A

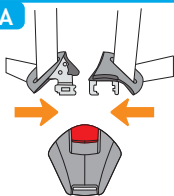

3B

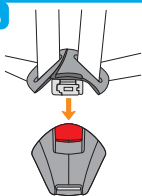

3C

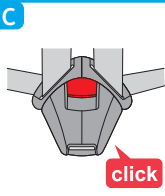

3D

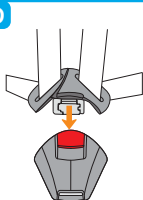

3E

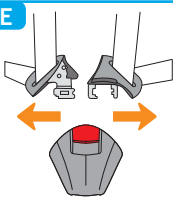

4

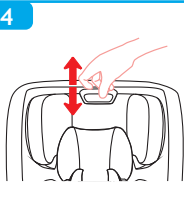

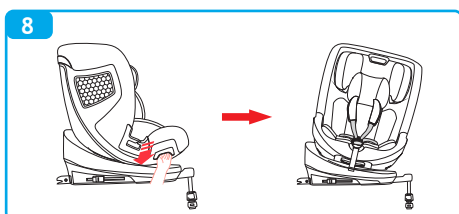
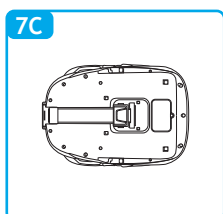
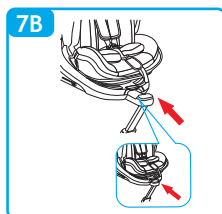
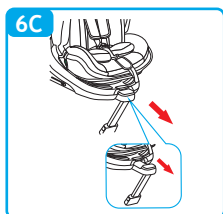
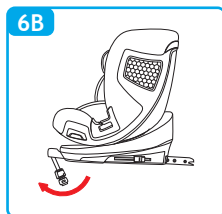
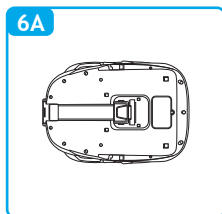
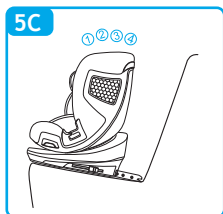
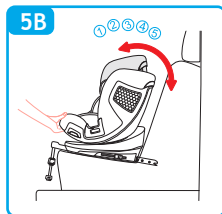
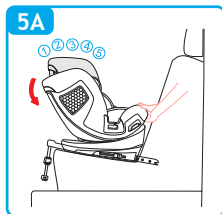

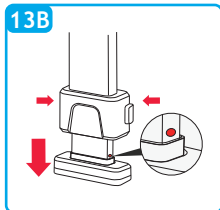
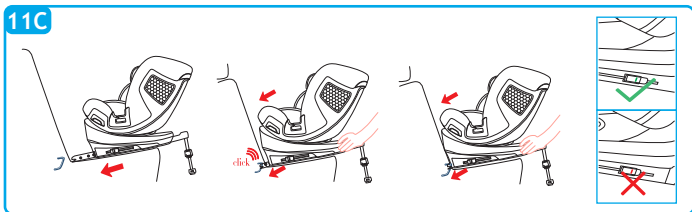
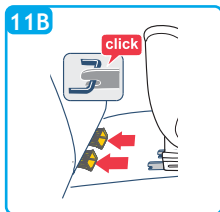
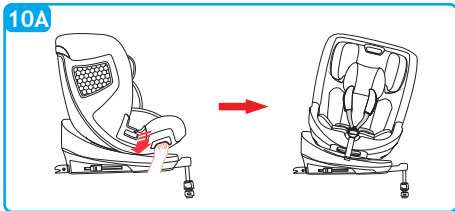
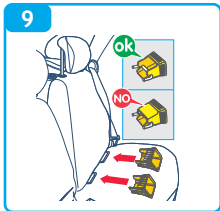

13C



14

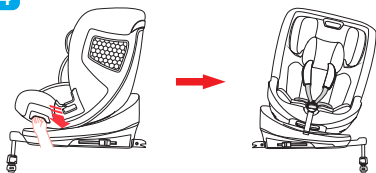

15

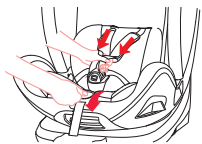

16

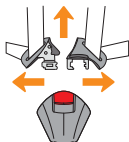

17



18

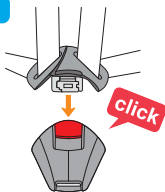

19



20

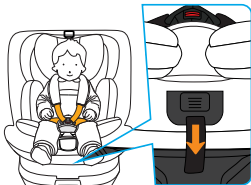



21

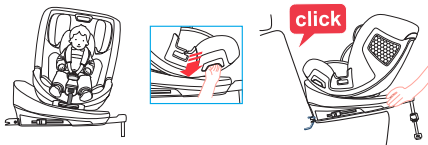

22

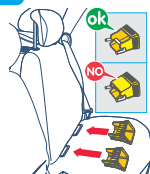

23

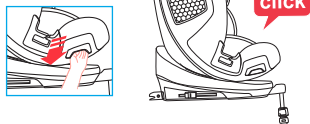

24A

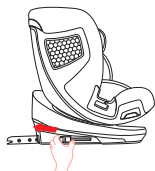

24B



24C

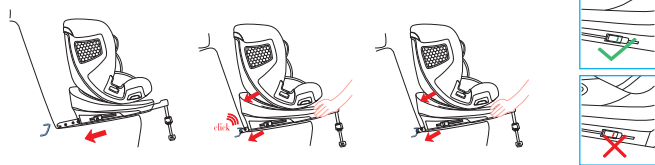

25A



25B

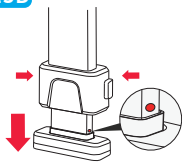

25C

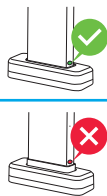

26

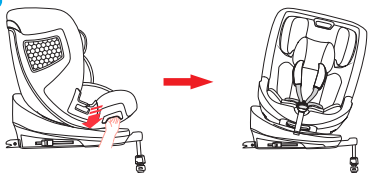

27

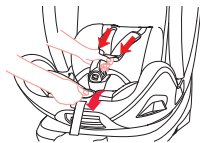

28A

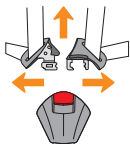

28B



29

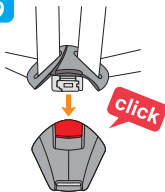

30



31



32



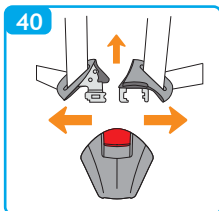
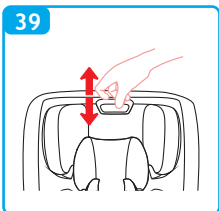
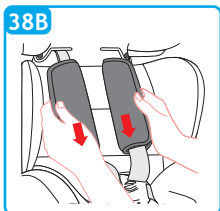
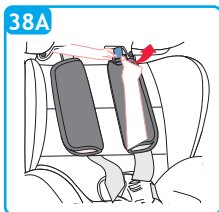
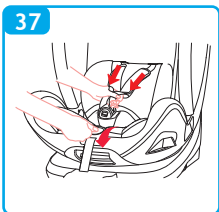
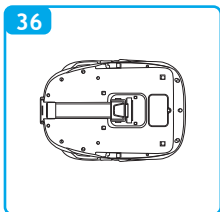
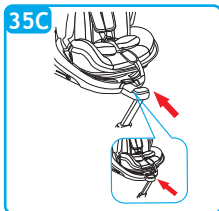
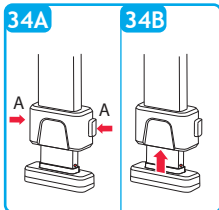
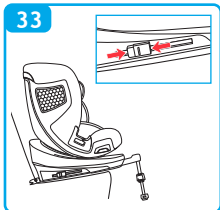

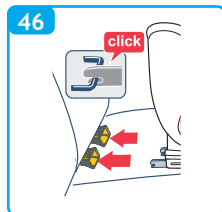
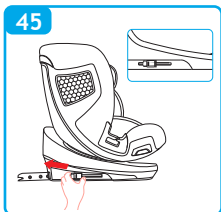
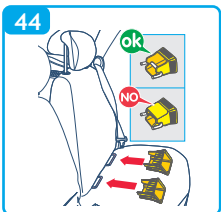
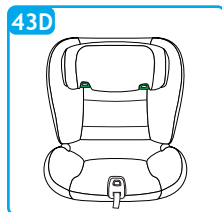
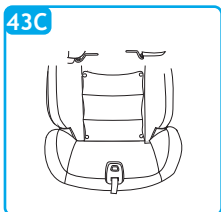
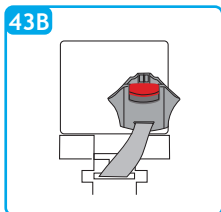
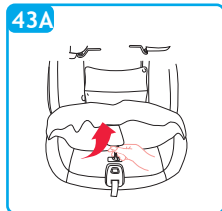
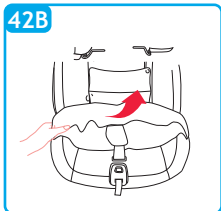
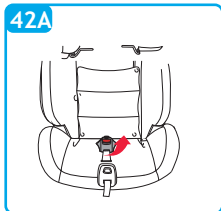
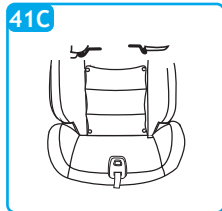
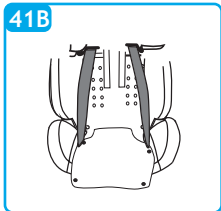
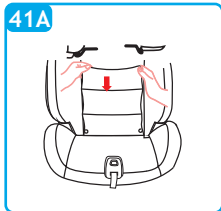

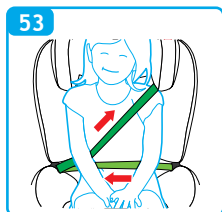
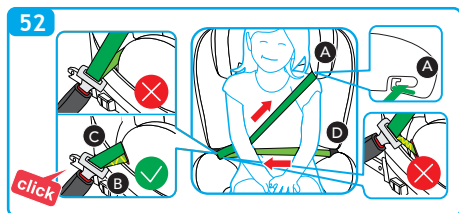
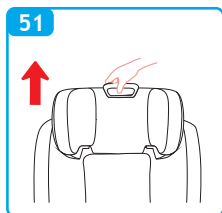
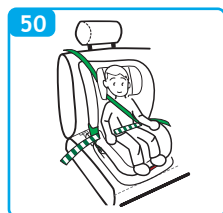
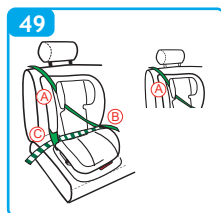
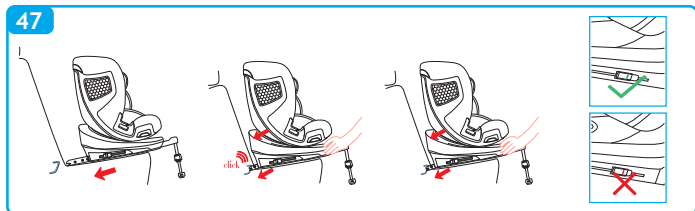

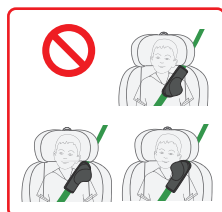
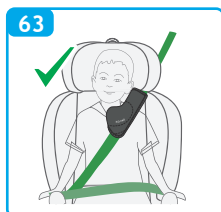
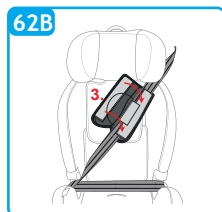
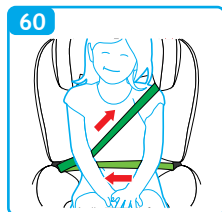
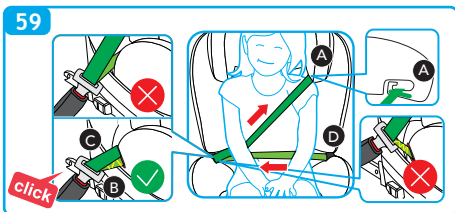
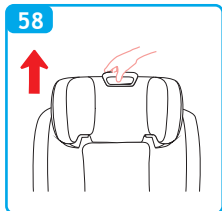
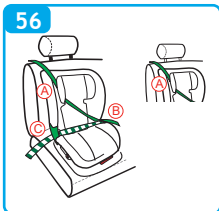

64

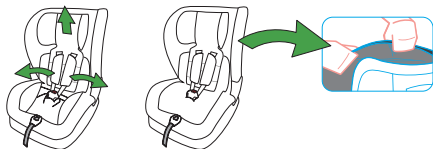

## INDICE

	Avvertenze	PAG 17
	Componenti	PAG 23
Limitazioni e requisiti d'uso relative al seggiolino auto e al sedile auto		PAG 24
	Utilizzo riduttore	PAG 26
Regolazione dell'altezza del poggiatesta e delle bretelle		PAG 26
	Regolazione delle cinture di sicurezza	
	imbracatura (bambini tra 40 e 105cm / 76-105cm	PAG 27
Utilizzo della fibbia (imbracatura) - bambini tra 40 e 105cm / 76-105cm		PAG 27
	Regolare il poggiatesta	PAG 27
	Reclinare la seduta	PAG 27
	Estrarre il piede di sostegno	PAG 28
	Ripiegare il piede di sostegno	PAG 28
	Rotazione seduta a 360°	PAG 28
Installazione in senso contrario alla direzione di marcia		
	(bambini tra 40 e 105 cm)	PAG 28
Installazione nella direzione di marcia (bambini tra 76 e 105 cm)		PAG 31
Rimuovere il seggiolino auto dal veicolo / rimozione del sistema ISOFIX		PAG 33
	Rimuovere l'imbracatura (stoccaggio delle cinture di sicurezza)	PAG 33
	Installazione nella direzione	
	di marcia (Bambini tra 100 e 150 cm – modalità A / modalità B)	PAG 34
	Installazione del KID-PAD	PAG 37
	Rimuovere il rivestimento	PAG 37
	Pulizia e manutenzione	PAG 38
	Garanzia convenzionale	PAG 39



**AVVERTENZE****ATTENZIONE:**

- Prima dell'utilizzo si raccomanda un'attenta lettura delle istruzioni d'uso, alle quali sarà necessario attenersi scrupolosamente per avere i massimi livelli di sicurezza del prodotto.
- Conservare le istruzioni d'uso con cura per ogni eventuale riferimento futuro. Le presenti istruzioni d'uso possono essere conservate nell'apposito vano del seggiolino auto durante il periodo di utilizzo.
- La mancata scrupolosa osservanza delle istruzioni di installazione del seggiolino auto, potrebbe comportare rischi al vostro bambino.
- Non utilizzare un seggiolino sul sedile anteriore in presenza di airbag frontali, in quanto può essere pericoloso. Tale rischio non riguarda i cosiddetti airbag laterali.
- **ATTENZIONE!** Disattivare l'airbag del passeggero quando il bambino si trova sul sedile anteriore in senso contrario alla direzione di marcia.
- Questo Seggiolino è omologato ai sensi del regolamento ECE R129/03 per il trasporto di bambini con un'altezza compresa tra i 40 cm e i 150 cm, può essere installato:
  - Nella direzione opposta al senso di marcia (bambini con altezza da 40 a 105 cm), con ancoraggio ISOFIX + piede di sostegno.
  - Nella direzione del senso di marcia (bambini con altezza da 76 a 105 cm), con ancoraggio ISOFIX + piede di sostegno.
  - Nella direzione del senso di marcia (bambini con altezza da 100 a 150 cm), con ancoraggio ISOFIX + cintura di sicurezza a 3 punti del veicolo o solo cintura di sicurezza a 3 punti del veicolo.
- **IMPORTANTE:** Non installare il seggiolino in direzione di marcia fino a quando il bambino non superi i 15 mesi di età. Il Seggiolino può essere installato verso la direzione di marcia a partire da 76 cm.
- **AVISO:** Questo è un sistema di ritenuta per bambini avanzato "i-Size". È omologato ai sensi del regolamento No. 129 per l'utilizzo all'interno di veicoli su sedili "compatibili con i sistemi i-Size", come indicato dal costruttore del veicolo nel manuale dell'automobile. In caso di dubbi, consultare il produttore del sistema di ritenuta per bambini o il rivenditore.
- **AVISO:** Questo è un sistema di ritenuta per bambini avanzato classificato come rialzo i-Size. È omologato ai sensi del regolamento No. 129. per l'utilizzo all'interno di veicoli su sedili "compatibili con i sistemi i-Size" come indicato dal costruttore del veicolo nel manuale dell'automobile. In caso di dubbi, consultare il produttore del sistema di ritenuta per bambini o il rivenditore.

## AVVERTENZE

- **AVVERTENZA:** NON lasciare mai il bambino incustodito - la sicurezza del vostro bambino è vostra responsabilità.
- **AVVERTENZA:** L'installazione deve essere eseguita da una persona adulta.
- **AVVERTENZA:** E' importante installare correttamente il seggiolino auto per garantire la sicurezza del vostro bambino. Una errata installazione può compromettere la sicurezza del bambino.
- **AVVERTENZA:** Assicuratevi sempre che le persone che utilizzano il prodotto, anche occasionalmente (esempio i nonni) abbiano letto le istruzioni d'uso o che a loro sia stato spiegato il corretto montaggio e utilizzo del prodotto, da parte di una persona che abbia letto le istruzioni.
- **AVVERTENZA:** Tenere sempre questo manuale a disposizione, conservandolo con il prodotto.
- **AVVERTENZA:** In caso di dubbio riguardante l'installazione e il corretto utilizzo del seggiolino, contattare il produttore del dispositivo di ritenuta per bambini.

### PRIMA DI INIZIARE

- **AVVERTENZA:** Non installare il seggiolino auto su sedili rivolti verso la parte posteriore del veicolo o sedili orientati lateralmente.
- **AVVERTENZA:** Prima di installare il seggiolino, verificare che il sedile del passeggero utilizzato abbia lo schienale bloccato in posizione verticale.
- **AVVERTENZA:** Non utilizzare il seggiolino in casa come seggiola. E' stato progettato per essere utilizzato in auto.
- **AVVERTENZA:** Accertarsi che i bagagli o altri oggetti potenzialmente in grado di procurare contusioni o ferite all'occupante del seggiolino in caso di urto siano solidamente ancorati.

### QUANDO UTILIZZATE IL SEGGIOLINO

- **AVVERTENZA:** Gli elementi rigidi ed i pezzi in materiale plastico del dispositivo di ritenuta per bambini devono essere posizionati e installati in modo tale che, nelle condizioni di normale utilizzo, non possano bloccarsi sotto un sedile mobile o nella porta del veicolo.
- **AVVERTENZA:** Se in dotazione al veicolo, utilizzare il dispositivo bloccaggio apertura porte dall'interno. Questo per impedire al bambino di aprire la porta.
- **AVVERTENZA:** Fate una breve pausa durante un lungo viaggio, in modo che il bambino possa rilassarsi e prendere un po' d'aria.
- **AVVERTENZA:** Non lasciare il bambino senza sorveglianza in un dispositivo di ritenuta per bambini.

**AVVERTENZE**

- **AVVERTENZA:** Il seggiolino auto deve sempre essere fissato al sedile, anche se non utilizzato.
- **AVVERTENZA:** Dopo il montaggio assicurarsi che il seggiolino sia ben fissato al sedile.
- **AVVERTENZA:** Non utilizzare il dispositivo di ritenuta per bambini senza la fodera.
- **AVVERTENZA:** Non sostituire la fodera con una fodera diversa da quella consigliata dal produttore, in quanto ha un impatto diretto sul funzionamento del dispositivo di ritenuta.
- **IMPORTANTE:** Durante lunghi viaggi, fate delle soste a intervalli regolari e verificate che il seggiolino sia correttamente installato e che le cinture non si siano allentate.
- **AVVERTENZA:** In caso di emergenza, è importante sganciare la fibbia rapidamente per liberare il bambino. La fibbia è quindi di facile apertura e non deve essere coperta. Insegnate al bambino a non giocare con la fibbia.
- **AVVERTENZA:** Non collocare sotto il seggiolino, tra il sedile e il seggiolino dei tessuti (per esempio un asciugamano o un cuscino) in quanto in caso di incidente potrebbe influire sulla sicurezza del prodotto.
- **AVVERTENZA:** D'inverno, fare attenzione a non posizionare il bambino nel seggiolino con abiti troppo voluminosi. Vestiti troppo voluminosi possono portare ad una non corretta regolazione delle bretelle. In caso di incidente il bambino potrebbe non essere trattenuto correttamente dalle bretelle. Se necessario riscaldare l'abitacolo o utilizzare una coperta, da collocare sopra l'imbracatura, per riscaldare il bambino.
- **AVVERTENZA:** Se sottoposti a temperature elevate, i componenti metallici e in plastica si surriscaldano. Si consiglia pertanto di coprire il seggiolino auto se si lascia la macchina parcheggiata al sole.
- **AVVERTENZA:** Assicurarsi di immobilizzare oggetti mobili, come bagagli o libri all'interno del veicolo. Possono provocare lesioni/ferite in caso di incidente.
- **AVVERTENZA:** Non appoggiare bagagli sulla cappelliera senza assicurarli: in caso di incidente potrebbero arrecare gravi danni ai passeggeri.
- **AVVERTENZA:** Assicurarsi che tutti i dispositivi di bloccaggio siano correttamente agganciati prima dell'utilizzo.
- **AVVERTENZA:** Non utilizzate pezzi di ricambio o accessori non forniti o approvati dal fabbricante, in quanto potrebbero rendere il prodotto poco sicuro.
- In seguito a un incidente, il seggiolino potrebbe perdere i requisiti di sicurezza a causa dei danni subiti, anche se non immediatamente visibili. Si raccomanda quindi di sostituirlo. Solo il produttore può garantirne la conformità ai requisiti di sicurezza, purché si tratti di un prodotto originale.
- Non manomettere il prodotto, onde evitare di comprometterne la sicurezza generale.

## AVVERTENZE

- Si raccomanda di non rimuovere loghi/etichette del prodotto, onde evitare di danneggiarne il rivestimento.
- Utilizzare il seggiolino auto anche in caso di viaggi brevi, in quanto è proprio in questi casi che si verifica la maggior parte degli incidenti.
- Prima di procedere all'acquisto, verificare che il seggiolino sia compatibile con la propria auto.
- Durante i viaggi lunghi è consigliabile fare una pausa, per concedere al bambino qualche istante di relax.
- Dare il buon esempio in prima persona e indossare sempre la cintura di sicurezza.
- Raccomandare al bambino di non giocare mai con la fibbia dell'imbracatura.

### CINTURA DI SICUREZZA

- **AVVERTENZA:** Non utilizzare MAI punti di ancoraggio diversi da quelli descritti nelle istruzioni.
- **AVVERTENZA:** Assicuratevi che l'imbracatura del seggiolino auto sia correttamente regolata per il vostro bambino. L'imbracatura deve essere abbastanza stretta, lo spazio tra le bretelle e il petto del bambino non deve essere superiore allo spessore di due dita. La cinghia addominale dell'imbracatura deve essere nella posizione più bassa possibile per trattenere adeguatamente il bacino del bambino.
- **AVVERTENZA:** Assicuratevi che tutti i passeggeri indossino le cinture di sicurezza, in caso di incidente una persona priva della cintura di sicurezza, causa l'impatto, potrebbe urtare il seggiolino.
- **AVVERTENZA:** Non utilizzare un sistema passaggio cinture diverso rispetto a quello indicato nel manuale.
- **AVVERTENZA:** Il bambino deve sempre essere assicurato quando collocato nel seggiolino, anche per viaggi brevi.

### ESPOSIZIONE ALLA LUCE SOLARE / GIORNI CALDI

- **AVVERTENZA:** Non lasciare MAI il bambino collocato nel seggiolino, mentre l'auto è parcheggiata, in particolare se esposta alla luce diretta del sole o in una giornata calda.
- **AVVERTENZA:** Non lasciare MAI il seggiolino auto esposto al sole per ore, in quanto questo potrebbe essere pericoloso per il vostro bambino, le parti in metallo e le parti in plastica potrebbero scaldarsi. Il tessuto potrebbe sbiadirsi. Coprire con un telo il seggiolino se l'auto è parcheggiata al sole.

## AVVERTENZE

### SEGGIOLINO DI SECONDA MANO o SEGGIOLINI DANNEGGIATI

- **AVVERTENZA:** Non acquistare MAI un seggiolino auto già utilizzato di seconda mano. Potrebbe avere danni o rotture interne non visibile.
- **IMPORTANTE:** La garanzia del produttore è esclusivamente per il primo utilizzo del prodotto e legata al proprietario del primo acquisto.
- **AVVERTENZA:** E' necessario sostituire il seggiolino auto, le cinture di sicurezza del veicolo, se danneggiate o usurate dall'utilizzo.
- **AVVERTENZA:** È necessario sostituire il seggiolino per auto qualora abbia subito una violenta sollecitazione, a causa di un incidente che potrebbe aver provocato una rottura interna non visibile, o in caso di usura.
- La società FOPPAPEDRETTI declina ogni responsabilità per un uso improprio del prodotto e per qualsiasi uso difforme dalle presenti istruzioni.

### AVVISO IMPORTANTE

#### Dai 40 cm a 105 cm (i-Size ISOFIX Universale).

- Questo è un sistema di ritenuta per bambini avanzato "i-Size". È omologato ai sensi del regolamento No. 129/03 per l'utilizzo all'interno di veicoli su sedili "compatibili con i sistemi i-Size", come indicato dal costruttore del veicolo nel manuale dell'automobile. FP360 i-Size può essere installato in tutti i sedili auto omologati i-Size ed in tutti i sedili auto omologati ISOFIX. In caso di dubbi, consultare il produttore del sistema di ritenuta per bambini o il rivenditore.
- Da 40 cm a 105 cm l'installazione deve avvenire su sedili dotati di Sistema Isofix e piede di sostegno.

#### Da 100 cm fino a 150 cm (i-Size booster seat).

- Questo è un sistema di ritenuta per bambini avanzato classificato come rialzo "i-Size". È omologato ai sensi del regolamento No. 129/03 per l'utilizzo all'interno di veicoli su sedili "compatibili con i sistemi i-Size", come indicato dal costruttore del veicolo nel manuale dell'automobile. FP360 i-Size può essere installato in tutti i sedili auto omologati i-Size ed in tutti i sedili auto omologati UNIVERSALE purché non interferisca con gli elementi interni dell'auto. In caso di dubbi, consultare il produttore del sistema di ritenuta per bambini o il rivenditore.

#### **ATTENZIONE! NON utilizzare il piede di sostegno dai 100 ai 150 cm.**

- Qualora la vettura non sia dotata di ancoraggio Isofix, FP360 i-Size (in configurazione 100-150 cm) può essere installato in direzione di marcia con

## AVVERTENZE

- cintura auto a 3 punti, approvata secondo il regolamento UN/ECE No. 16 o equivalente.
- **ATTENZIONE!** Quando si utilizza la cintura a tre punti del veicolo, assicurarsi che la porzione addominale appoggi correttamente sul bacino del bambino.

## COMPONENTI

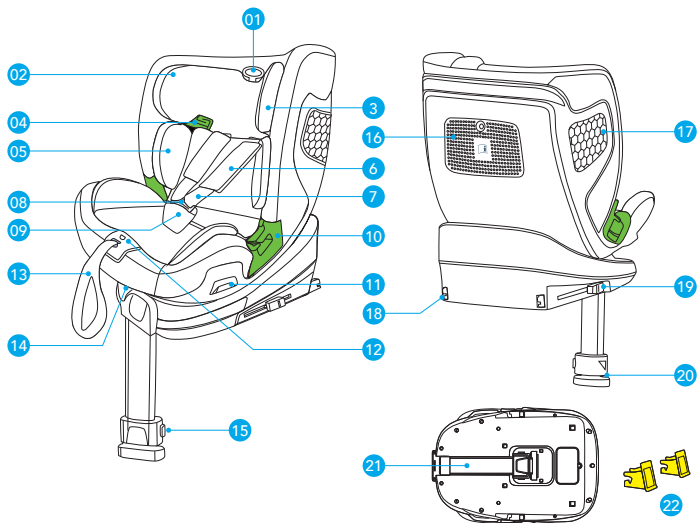

- |     |  |     |  |
|-----|--|-----|--|
| 1.  | Leva per regolazione altezza poggiatesta | 12. | Pulsante di regolazione bretelle                             |
| 2.  | Rivestimento                             | 13. | Cinghia di regolazione bretelle                              |
| 3.  | Poggiatesta                              | 14. | Leva per reclinare la seduta                                 |
| 4.  | Passante guida per la cintura pettorale  | 15. | Pulsante di regolazione del piede di sostegno                |
| 5.  | Riduttore                                | 16. | Vano alloggiamento istruzioni                                |
| 6.  | Protezione cintura pettorale             | 17. | Sistema di protezione laterale                               |
| 7.  | Cintura di sicurezza a 5 punti           | 18. | Connettori ISOFIX  |
| 8.  | Fibbia                                   | 19. | Pulsante di rilascio ISOFIX                                  |
| 9.  | Protezione inguinale                     | 20. | Indicatore per la corretta regolazione del piede di sostegno |
| 10. | Passante guida per la cintura addominale | 21. | Piede di sostegno  |
| 11. | Leva di rotazione seduta                 | 22. | Guida per connettore ISOFIX                                  |

## INSTALLAZIONE NEL VEICOLO

### LIMITAZIONI E REQUISITI D'USO RELATIVE AL SEGGIOLINO AUTO E AL SEDILE AUTO

#### ATTENZIONE! Rispettare scrupolosamente le seguenti limitazioni:

- Questo Seggiolino può essere installato nel senso contrario alla direzione di marcia del veicolo oppure nella direzione di marcia dello stesso. Il Seggiolino può essere installato nel senso contrario alla direzione di marcia quando il bambino ha un'altezza compresa tra i 40 cm e i 105 cm. Il Seggiolino può essere installato nel senso di marcia a partire da 76 cm.
- **IMPORTANTE!** Non installare il seggiolino in direzione di marcia fino a quando il bambino non superi i 15 mesi di età.
- **ATTENZIONE!** Disattivare l'airbag del passeggero quando il bambino si trova sul sedile anteriore in senso contrario alla direzione di marcia.
- Il Seggiolino è utilizzabile su tutti i sedili auto omologati i-Size (verificare il libretto istruzioni del veicolo) e sui sedili delle auto appartenenti alla "Lista compatibilità veicoli" fornita con il Seggiolino. Il sedile dell'auto deve essere rivolto in senso di marcia. Non utilizzare mai questo Seggiolino su sedili rivolti lateralmente o opposti al senso di marcia.

SEGGIOLINO AUTO	GRUPPO	DIREZIONE	METODO DI INSTALLAZIONE	TIPO
FP360 i-Size	40 - 105 cm	Direzione opposta al senso di marcia	ISOFIX + Piede di sostegno	i-Size
FP360 i-Size	76 - 105 cm	Direzione di marcia	ISOFIX + Piede di sostegno	i-Size
FP360 i-Size	100 - 150 cm	Direzione di marcia	ISOFIX + Cintura a 3 punti	i-Size booster seat
FP360 i-Size	100 - 150 cm	Direzione di marcia	Cintura a 3 punti	i-Size booster seat

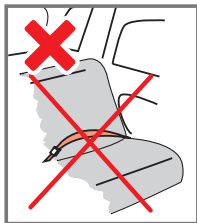
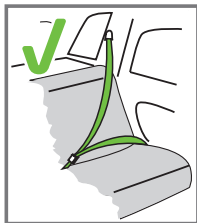

Può essere installato solo se i veicoli ritenuti idonei sono dotati di cinture di sicurezza a 3 punti, omologate ai sensi del regolamento UN/ ECE n. 16 o altre norme equivalenti.



## INSTALLAZIONE NEL VEICOLO

Il seggiolino auto può essere installato come mostrato in figura:

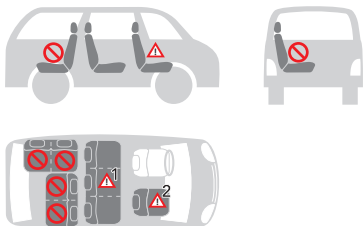

• Orientamento in direzione di marcia	SI
• In senso opposto alla direzione di marcia	SI
• Con cinture di sicurezza a 2 punti L'utilizzo di cinture di sicurezza a due punti aumenta significativamente il rischio di lesioni per il bambino in caso di incidente.	NO
• Con cinture di sicurezza a 3 punti La cintura di sicurezza deve essere omologata ai sensi del Regolamento ECE R16 o altre norme equivalenti.	SI
• Con ISOFIX e piede di sostegno	SI
• Sul sedile del passeggero anteriore <b>NON UTILIZZARE SUI SEDILI PASSEGGERI DOTATI DI AIRBAG ANTERIORI!</b> Il sedile del passeggero anteriore può essere abbinato o meno ai sistemi ISOFIX, con le medesime avvertenze relative a tali sistemi (far scorrere all'indietro il sedile e consultare le istruzioni riportate nel manuale d'uso del veicolo).	SI <sup>2</sup>
• Sul sedile laterale posteriore	SI
• Sul sedile centrale posteriore Il seggiolino può essere utilizzato sul sedile posteriore centrale se dotato di cinture di sicurezza a tre punti.	SI <sup>1</sup>

(Attenersi scrupolosamente alle normative vigenti nel paese di residenza).

## INSTALLAZIONE NEL VEICOLO

### UTILIZZO RIDUTTORE

Il riduttore seduta è progettato per l'utilizzo con bambini, per garantire loro maggiore comfort e stabilità e consentire una posizione più distesa, evitando che la testa cada in avanti.

Il riduttore deve essere utilizzato fino a quando il bambino raggiunge i 75 cm (fig 1).

### REGOLAZIONE DELL'ALTEZZA DEL POGGIATESTA E DELLE BRETELLE

La corretta regolazione del poggiatesta garantisce la massima protezione per il vostro bambino all'interno del seggiolino auto.

**Dai 40 fino a 105 cm:** Quando si utilizza l'imbracatura a 5 punti, il poggiatesta deve essere regolato in modo che tra le bretelle e la parte superiore delle spalle ci sia uno spazio pari a 1 dito (1 cm).

**IMPORTANTE:** Allentare le bretelle per le spalle prima di procedere alla regolazione del poggiatesta. Una regolazione delle bretelle in una posizione inferiore o superiore rispetto alle spalle del bambino può compromettere la sicurezza per il bambino.



**Dai 100 fino a 150 cm:** Quando si utilizza la cintura di sicurezza a 3 punti del veicolo, il poggiatesta deve essere regolato in modo che vi sia uno spazio di due dita tra il poggiatesta e le spalle del bambino. Assicurarsi che la cintura di sicurezza pettorale, passando nel "passante guida cintura pettorale" a lato del poggiatesta, sia posizionata all'altezza delle spalle e non del collo del bambino.



## INSTALLAZIONE NEL VEICOLO

### REGOLAZIONE DELLE CINTURE DI SICUREZZA, IMBRACATURA (Bambini tra 40 e 105cm / 76-105cm)

**Per allentare l'imbracatura:** Premere il pulsante di regolazione e contemporaneamente afferrare le bretelle (cinture pettorali) nella parte inferiore, sotto le imbottiture delle protezioni pettorali e tirarle in avanti per allentarle (fig.2A).

**IMPORTANTE:** Non tirare le bretelle afferrando le imbottiture di protezione pettorale.

**Stringere l'imbracatura:** Tirare la cinghia di regolazione dell'imbracatura in modo da tensionarla correttamente contro il corpo del bambino (fig. 2B). Una corretta tensionatura è tale che lo spazio tra l'imbracatura e il bambino non deve essere superiore allo spessore di un dito (1 cm).

🔗 **NOTA:** Controllare che la fibbia sia correttamente agganciata tirando le bretelle e le cinture addominali.

**ATTENZIONE:** Non attorcigliare né sovrapporre le cinghie dell'imbracatura.

### UTILIZZO DELLA FIBBIA (IMBRACATURA) - Bambini tra 40 e 105cm / 76-105cm

**Per agganciare la fibbia:** Far combaciare le linguette della fibbia centrale (fig. 3A, 3B) e inserirle nell'apposito alloggiamento all'interno della fibbia dell'imbracatura. Un "click" indicherà il corretto aggancio (fig. 3C).

**Per sganciare la fibbia:** Premere il pulsante rosso per estrarre le linguette dalla fibbia centrale (fig. 3D, 3E).

### REGOLARE IL POGGIATESTA

Il poggiatesta consente diverse altezze di regolazione (n° 13). Tirare la maniglia di regolazione e sollevare o abbassare il poggiatesta nella posizione corretta (fig.4).

Dai 40 cm ai 105 cm la regolazione del poggiatesta regola anche l'altezza delle bretelle.

### RECLINARE LA SEDUTA

La seduta del seggiolino auto può essere reclinata in 5 posizioni (pos. 1,2,3,4,5);

**Per regolare l'inclinazione:** Premere la maniglia di regolazione situata sotto la parte anteriore della seduta del seggiolino e, mantenendola premuta, tirare o spingere la seduta in avanti o indietro. Rilasciare la maniglia nella posizione desiderata e assicurarsi del corretto bloccaggio della seduta, sentirete un "click" ad aggancio avvenuto (fig. 5).

**(Fig. 5A) Utilizzo del seggiolino rivolto in senso opposto alla direzione di marcia per bambini dai 40 ai 105 cm:** è consentito l'uso della seduta nelle 5 posizioni

**(Fig. 5B) Utilizzo del seggiolino rivolto nella direzione di marcia per bambini dai 76 ai 105 cm:** è consentito l'uso della seduta nelle 5 posizioni.

**(Fig. 5C) Utilizzo del seggiolino rivolto nella direzione di marcia per bambini dai 100 ai 150 cm:** è consentito l'uso della seduta nelle 4 posizioni.

## INSTALLAZIONE NEL VEICOLO

### ESTRARRE IL PIEDE DI SOSTEGNO

Estrarre il piede di sostegno dalla sua sede, nella parte inferiore del seggiolino auto. Quando il piede di sostegno è ripiegato di 90° (fig. 6A, 6B, 6C) è possibile estrarlo verso l'esterno fino al suo bloccaggio in posizione.

**ATTENZIONE** E' possibile ruotare la seduta del seggiolino auto solo quando il supporto del piede di sostegno è esteso verso l'esterno.

### RIPIEGARE IL PIEDE DI SOSTEGNO

Ruotare il piede di sostegno (come mostrato in figura), spingere il supporto del piede di sostegno verso la base, fino a fine corsa (fig. 7A, 7B) e ripiegare il piede di sostegno verso l'interno nella sua sede (fig. 7C).

### ROTAZIONE SEDUTA A 360°

**ATTENZIONE** E' possibile ruotare la seduta del seggiolino auto solo quando il supporto del piede di sostegno è esteso verso l'esterno.

La rotazione a 360° semplifica l'orientazione della seduta nel senso di marcia o nel senso opposto al senso di marcia e agevola l'operazione di collocare o rimuovere il bambino dal seggiolino auto. Tirare la leva di rotazione (fig. 8) e ruotare la seduta verso la portiera per collocare agevolmente il bambino nel seggiolino auto. Per assicurare il bambino, vedere sezione "regolazione imbragatura". Ruotare la seduta nel senso di marcia o nel senso opposto al senso di marcia, un click indicherà il corretto bloccaggio della seduta.

### INSTALLAZIONE IN SENSO CONTRARIO ALLA DIREZIONE DI MARCIA

(Bambini tra 40 e 105 cm, ISOFIX + Piede di sostegno + imbracatura)

**ATTENZIONE!** L'installazione in senso contrario alla direzione di marcia è obbligatoria fino a che il bambino non supera i 15 mesi di età. L'installazione in senso contrario alla direzione di marcia resta la più sicura, anche una volta oltrepassato questo limite, si consiglia pertanto di utilizzare il seggiolino auto rivolto all'indietro il più a lungo possibile.

**!** **NON installare il seggiolino auto sul sedile lato passeggero con airbag attivo: ciò può provocare LESIONI GRAVI, SE NON ADDIRITTURA LETALI.**

Se la vostra auto non dispone di guide per connettori ISOFIX di serie, inserire le guide fornite in dotazione con il seggiolino auto con l'incavo rivolto verso l'alto nei due punti di ancoraggio ISOFIX della vettura (fig. 9).

## INSTALLAZIONE NEL VEICOLO

🔗 **SUGGERIMENTO:** I punti di ancoraggio ISOFIX si trovano tra la seduta e lo schienale del sedile del veicolo.

Tirare la leva di rotazione e orientare la seduta del seggiolino in direzione opposta a quella di marcia. Assicurarsi del bloccaggio (fig. 10A, 10B).

**ATTENZIONE:** Prima di mettere in moto il veicolo ruotare la seduta del seggiolino in entrambe le direzioni per verificare che il meccanismo di rotazione sia bloccato.

Ripiegare il supporto “piede di sostegno” fino a bloccarlo in posizione, vedere paragrafo “Estrarre il piede di sostegno”.

Premere i pulsanti ISOFIX presenti su entrambi i lati della seduta ed estendere al massimo i connettori ISOFIX (fig. 11A). Ripetere l'operazione su entrambi i connettori del seggiolino.

Inserire i due connettori ISOFIX nelle apposite guide, spingere per agganciare i due connettori ai ganci ISOFIX del veicolo. Un “click” indicherà l'avvenuto aggancio. Verificare che gli indicatori di aggancio ISOFIX siano di colore verde su entrambi i lati (fig. 11B, 11C).

Spingere il seggiolino contro il sedile, assicurarsi che entrambi i connettori ISOFIX siano estesi nella stessa posizione. Scuotere il seggiolino auto per accertarsi che sia correttamente agganciato e verificare nuovamente che i pulsanti di sicurezza ISOFIX siano verdi (fig. 12).

🔗 **NOTE:** prima dell'utilizzo verificare che i connettori ISOFIX siano correttamente agganciati da ambo i lati, tirando il seggiolino auto non devono sganciarsi.

### REGOLAZIONE DEL PIEDE DI SOSTEGNO

Premere il pulsante di regolazione del piede di sostegno e abbassarlo in modo che tocchi correttamente il pavimento del veicolo, rilasciare il pulsante. Il dispositivo di controllo, regolazione altezza della gamba, deve passare da rosso a verde, questo indicherà il corretto appoggio del piede. Verificate che il piede di sostegno sia posizionato e regolato correttamente (fig. 13A, 13B, 13C).

**AVVERTENZA:** Non posizionare il piede di sostegno anteriore su di un vano portaoggetti presente sul pavimento del veicolo. Il piede di sostegno deve poggiare su una superficie stabile e sicura del pavimento del veicolo.

**AVVERTENZA:** Assicuratevi che il piede di sostegno non sollevi il seggiolino auto dal sedile del veicolo.

Tirare la leva di rotazione e ruotare la seduta verso la portiera per collocare agevolmente il bambino nel seggiolino auto (fig. 14).

## INSTALLAZIONE NEL VEICOLO

Premere il pulsante di regolazione e contemporaneamente afferrare le bretelle (cinture pettorali) nella parte inferiore, sotto le imbottiture delle protezioni pettorali e tirarle in avanti per allentarle (fig. 15).

**IMPORTANTE:** Non tirare le bretelle afferrando le imbottiture di protezione pettorale. Vedere paragrafo "Regolazione delle cinture di sicurezza, imbracatura".

Premere il pulsante rosso sulla fibbia centrale per sganciare le bretelle (fig. 16).

Posizionare le bretelle a lato del seggiolino.

Collocare il bambino nel seggiolino auto (fig. 17). Posizionare le bretelle sopra le spalle del bambino unire le due linguette della cintura e agganciarle alla fibbia (fig. 18).

**IMPORTANTE!** La corretta regolazione del poggiatesta garantisce la massima protezione per il vostro bambino all'interno del seggiolino auto. Quando si utilizza l'imbracatura a 5 punti, il poggiatesta deve essere regolato in modo che tra le bretelle e la parte superiore delle spalle ci sia uno spazio pari a 1 dito (1 cm) fig. 19.

**IMPORTANTE:** Allentare le bretelle per le spalle prima di procedere alla regolazione del poggiatesta.

**Agganciare la fibbia:** Vedere paragrafo "Utilizzo della fibbia (imbracatura)"

**Stringere l'imbracatura** (fig. 20), Vedere paragrafo "Regolazione delle cinture di sicurezza, imbracatura"

## PRECAUZIONI PER ACCERTARSI DI AVER ALLACCIATO CORRETTAMENTE L'IMBRACATURA DEL SEGGIOLINO AUTO.

### IMPORTANTE



Per la sicurezza del bambino, accertarsi sempre che...

- Le cinture dell'imbracatura siano correttamente regolate in base alla statura del bambino e correttamente tensionate;
- Le cinghie pettorali siano regolate nella corretta posizione;
- Le cinture dell'imbracatura non siano attorcigliate;
- Le linguette siano correttamente agganciate alla fibbia

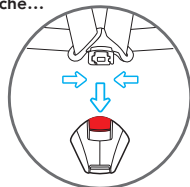

Ruotare la seduta nel senso opposto al senso di marcia, un click indicherà il corretto bloccaggio della seduta (fig. 21).

**ATTENZIONE:** Prima di mettersi in viaggio, accertarsi che la seduta sia bloccata in direzione opposta al senso di marcia provando a ruotare la seduta senza tirare la leva di sblocco della rotazione. Non utilizzare altre posizioni della seduta.

## INSTALLAZIONE NEL VEICOLO

### INSTALLAZIONE NELLA DIREZIONE DI MARCIA

(Bambini tra 76 e 105 cm, ISOFIX + Piede di sostegno + imbracatura)

**ATTENZIONE!** L'utilizzo del seggiolino auto nella direzione di marcia è consentito con bambini di oltre 15 mesi e con un'altezza di almeno 76 cm. Per garantire il massimo livello di protezione, tuttavia, si consiglia di mantenere il seggiolino in senso contrario alla direzione di marcia il più a lungo possibile, a meno che nel veicolo non vi sia spazio a sufficienza per le gambe del bambino.

Se la vostra auto non dispone di guide per connettori ISOFIX di serie, inserire le guide fornite in dotazione con il seggiolino auto con l'incavo rivolto verso l'alto nei due punti di ancoraggio ISOFIX della vettura (fig. 22).

👉 **SUGGERIMENTO:** I punti di ancoraggio ISOFIX si trovano tra la seduta e lo schienale del sedile del veicolo.

Tirare la leva di rotazione e orientare la seduta del seggiolino nella direzione di marcia. Assicurarsi del corretto bloccaggio (fig. 23).

**ATTENZIONE:** Prima di mettere in moto il veicolo ruotare la seduta del seggiolino in entrambe le direzioni per verificare che il meccanismo di rotazione sia bloccato.

Ripiegare il supporto "piede di sostegno" fino a bloccarlo in posizione, vedere paragrafo "Estrarre il piede di sostegno"

Premere i pulsanti ISOFIX presenti su entrambi i lati della seduta ed estendere al massimo i connettori ISOFIX (fig. 24A).

Ripetere l'operazione su entrambi i connettori del seggiolino. Inserire i due connettori ISOFIX nelle apposite guide, spingere per agganciare i due connettori ai ganci ISOFIX del veicolo. Un "click" indicherà l'avvenuto aggancio. Verificare che gli indicatori di aggancio ISOFIX siano di colore verde su entrambi i lati (fig. 24B, 24C).

Spingere il seggiolino contro il sedile, assicurarsi che entrambi i connettori ISOFIX siano estesi nella stessa posizione. Scuotere il seggiolino auto per accertarsi che sia correttamente agganciato e verificare nuovamente che i pulsanti di sicurezza ISOFIX siano verdi (fig. 24C).

👉 **NOTE:** prima dell'utilizzo verificare che i connettori ISOFIX siano correttamente agganciati da ambo i lati, tirando il seggiolino auto non devono sganciarsi.

### REGOLAZIONE DEL PIEDE DI SOSTEGNO

Premere il pulsante di regolazione del piede di sostegno e abbassarlo in modo che tocchi correttamente il pavimento del veicolo, rilasciare il pulsante. Il dispositivo di controllo, regolazione altezza della gamba, deve passare da rosso a verde, questo indicherà il corretto appoggio del piede. Verificate che il piede di sostegno sia

## INSTALLAZIONE NEL VEICOLO

posizionato e regolato correttamente (fig. 25A, 25B, 25C).

**AVVERTENZA:** Non posizionare il piede di sostegno anteriore su di un vano portaoggetti presente sul pavimento del veicolo. Il piede di sostegno deve poggiare su una superficie stabile e sicura del pavimento del veicolo.

**AVVERTENZA:** Assicuratevi che il piede di sostegno non sollevi il seggiolino auto dal sedile del veicolo.

Tirare la leva di rotazione e ruotare la seduta verso la portiera per collocare agevolmente il bambino nel seggiolino auto (fig. 26).

Premere il pulsante di regolazione e contemporaneamente afferrare le bretelle (cinture pettorali) nella parte inferiore, sotto le imbottiture delle protezioni pettorali e tirarle in avanti per allentarle (fig. 27).

**IMPORTANTE:** Non tirare le bretelle afferrando le imbottiture di protezione pettorale. Vedere paragrafo "Regolazione delle cinture di sicurezza, imbracatura".

Premere il pulsante rosso sulla fibbia centrale per sganciare le bretelle (fig. 28A).

Posizionare le bretelle a lato del seggiolino.

Collocare il bambino nel seggiolino auto (fig. 28B). Posizionare le bretelle sopra le spalle del bambino unire le due linguette della cintura e agganciarle alla fibbia (fig. 29).

**IMPORTANTE!** La corretta regolazione del poggiatesta garantisce la massima protezione per il vostro bambino all'interno del seggiolino auto. Quando si utilizza l'imbracatura a 5 punti, il poggiatesta deve essere regolato in modo che tra le bretelle e la parte superiore delle spalle ci sia uno spazio pari a 1 dito (1 cm) fig. 30.

**IMPORTANTE:** Allentare le bretelle per le spalle prima di procedere alla regolazione del poggiatesta.

**Agganciare la fibbia:** Vedere paragrafo "Utilizzo della fibbia (imbracatura)"

**Stringere l'imbracatura** (fig. 31), Vedere paragrafo "Regolazione delle cinture di sicurezza, imbracatura"



## INSTALLAZIONE NEL VEICOLO

### PRECAUZIONI PER ACCERTARSI DI AVER ALLACCIATO CORRETTAMENTE L'IMBRACATURA DEL SEGGIOLINO AUTO.

#### IMPORTANTE



Per la sicurezza del bambino, accertarsi sempre che...

- Le cinture dell'imbragatura siano correttamente regolate in base alla statura del bambino e correttamente tensionate;
- Le cinghie pettorali siano regolate nella corretta posizione;
- Le cinture dell'imbragatura non siano attorcigliate;
- Le linguette siano correttamente agganciate alla fibbia

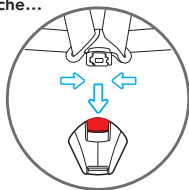

Ruotare la seduta nel senso di marcia, un click indicherà il corretto bloccaggio della seduta (fig. 32).

**ATTENZIONE:** Prima di mettersi in viaggio, accertarsi che la seduta sia bloccata in direzione senso di marcia, provando a ruotare la seduta senza premere il pulsante di sblocco della rotazione. Non utilizzare altre posizioni della seduta.

### RIMUOVERE IL SEGGIOLINO AUTO DAL VEICOLO / RIMOZIONE DEL SISTEMA ISOFIX

Contemporaneamente premere i pulsanti di sgancio ISOFIX e far rientrare i connettori ISOFIX (fig. 33).

Rimuovere il seggiolino auto dal veicolo.

Premere il pulsante (A) e sollevare il piede di sostegno fino a fine corsa (fig. 34A, 34B).

Ripiegare il piede di sostegno sotto la base (fig. 35, 36).

### RIMUOVERE L'IMBRACATURA (Stoccaggio delle cinture di sicurezza)

- (Fig 37) - Allentare completamente le bretelle, vedere paragrafo "REGOLAZIONE DELLE CINTURE DI SICUREZZA, IMBRACATURA (Bambini tra 40 e 105 cm / 76 e 105 cm)".
- Come mostrato in fig. 38A, sganciare la cinghia di bloccaggio della protezione pettorale dall'anello metallico all'interno della spallina.
- Rimuovere le protezioni pettorali, tirandole dalla parte anteriore del seggiolino auto (fig. 38B).
- **IMPORTANTE:** Non sganciare le cinture pettorali dalla staffa tendicintura.

## INSTALLAZIONE NEL VEICOLO

- (fig.39) Tirare la leva sul poggiatesta e mantenendola tirata sollevare o abbassare il poggiatesta regolandolo in base alla statura del bambino.
- (fig 40) Premere il pulsante rosso sulla fibbia centrale per sganciare le bretelle.
- (fig 41A, fig.41B, fig.41C) Sganciare i bottoni automatici ai lati del tessuto schienale, posizionare le bretelle nella parte posteriore del tessuto. Posizionare i puntali fibbia ai lati seduta, nella parte inferiore. Posizionare correttamente il tessuto schienale ed agganciare i bottoni automatici.
- Rimuovere l'imbottitura di protezione fibbia e conservarla in luogo sicuro o collocarla dietro il tessuto schienale, con le cinture pettorali.
- (fig 42A, fig.42B) Sollevare il tessuto di rivestimento seduta, sfilandolo dal dispositivo di regolazione imbracatura e sollevare l'imbottitura interna sfilandola dal dispositivo di regolazione imbracatura, prestare attenzione tirare delicatamente.
- (fig.43) Sfilare il gruppo fibbia verso l'interno dall'asola tessuto e dall'asola imbottitura, sollevare il rivestimento seduta e riporre la fibbia nel vano contenitore. Riposizionare il rivestimento seduta.
- Riposizionare correttamente l'imbottitura interna sulla seduta, riposizionare il tessuto sulla seduta (fig. 43D).

### INSTALLAZIONE NELLA DIREZIONE DI MARCIA (Bambini tra 100 e 150 cm, Cintura di sicurezza a 3 punti o ISOFIX + cintura di sicurezza a 3 punti)

Si consiglia di utilizzare la cintura a 5 punti il più a lungo possibile. Quando il bambino crescendo raggiunge un'altezza di 100 cm il seggiolino auto deve essere trasformato per l'utilizzo con bambini di altezza compresa tra 100 e 150 cm. In questa configurazione è necessario rimuovere la cintura a 5 punti (imbracatura) in dotazione al seggiolino auto, vedere paragrafo "RIMUOVERE L'IMBRACATURA (Stoccaggio delle cinture di sicurezza)" e ripiegare il piede di sostegno sotto la base, vedere paragrafo "Ripiegare il piede di sostegno"

Adatto solamente per l'impiego nei veicoli dotati di cintura di sicurezza a 3 punti, statica o con arrotolatore, omologata in base al Regolamento UN/ECE N°16 o altri standard equivalenti.

### Modalità A - INSTALLAZIONE DEL SEGGIOLINO CON LA CINTURA DI SICUREZZA A 3 PUNTI E CONNETTORI ISOFIX

Se la vostra auto non dispone di guide per connettori ISOFIX di serie, inserire le guide fornite in dotazione con il seggiolino auto con l'incavo rivolto verso l'alto nei due punti di ancoraggio ISOFIX della vettura (fig. 44).

👉 SUGGERIMENTO: I punti di ancoraggio ISOFIX si trovano tra la seduta e lo schienale del sedile del veicolo.

## INSTALLAZIONE NEL VEICOLO

Premere i pulsanti ISOFIX presenti su entrambi i lati della seduta ed estendere al massimo i connettori ISOFIX (fig. 45).

Individuare gli agganci ISOFIX in dotazione al veicolo.

Allineare i connettori ISOFIX con i punti di ancoraggio fissati al sedile del veicolo e premere fino a sentire un "click" (fig. 46). L'indicatore presente su entrambe le staffe diventerà verde indicando l'avvenuto aggancio (fig. 47).

Verificare il corretto aggancio di entrambe le staffe. Scuotere il seggiolino auto per accertarsi che sia correttamente agganciato.

Spingere il seggiolino contro il sedile, assicurarsi che entrambi i connettori ISOFIX siano estesi nella stessa posizione. Non deve esserci spazio tra lo schienale del sedile dell'auto ed il seggiolino auto (fig. 48).

Far passare la parte pettorale della cintura a 3 punti dietro al poggiatesta del seggiolino auto e attraverso la guida passante cintura pettorale verde (A) posta nella parte inferiore del poggiatesta, dal lato arrotolatore (fig. 49).

Collocare il bambino nel seggiolino auto (fig. 50). Tirare la leva e sollevare o abbassare il poggiatesta regolandolo in base alla statura del bambino (fig. 51). Assicurarsi del corretto bloccaggio nella posizione scelta, (cfr. par "Regolare il poggiatesta").

Tirare la cintura di sicurezza del veicolo e, facendola scorrere davanti del bambino, agganciare la fibbia della cintura di sicurezza del veicolo, infilare il puntale nella fibbia (B). Un click indicherà il corretto aggancio (fig. 52).

**ATTENZIONE!** La fibbia della cintura di sicurezza del veicolo non deve posizionarsi nella guida inferiore del passaggio cintura addominale.

Inserire la cintura pettorale e la cintura addominale nel passante inferiore dal lato in prossimità della fibbia di aggancio della cintura di sicurezza del veicolo (C) (fig. 52).

Infilare la cintura addominale sul lato opposto del seggiolino auto nel passante cintura addominale (D) (fig. 52).

**ATTENZIONE!** La cintura addominale deve passare il più in basso possibile sopra il bacino del vostro bambino.

Inserire la cintura pettorale nell'apposito passante guida cintura (A), accertandosi che non sia attorcigliata.



## INSTALLAZIONE NEL VEICOLO

 **NOTE:** Quando si utilizza la cintura di sicurezza a 3 punti del veicolo, il poggiatesta deve essere regolato in modo che vi sia uno spazio di due dita tra il poggiatesta e le spalle del bambino. Assicurarsi che la cintura di sicurezza pettorale, passando nel "passante guida cintura pettorale" a lato del poggiatesta, sia posizionata all'altezza delle spalle e non del collo del bambino.

Tensionare la cintura come indicato in figura 53. Accertarsi di aver posizionato la cintura addominale il più possibile in basso, sopra il bacino del bambino, e di averla inserita nelle guide passanti della cintura di sicurezza addominale e di aver agganciato correttamente la fibbia. La cintura pettorale deve passare nella guida passante cintura pettorale.

### Modalità B - INSTALLAZIONE DEL SEGGIOLINO AUTO, UTILIZZANDO LA SOLA CINTURA A 3 PUNTI IN DOTAZIONE AL VEICOLO.

Premere i pulsanti di sgancio ISOFIX e far rientrare i connettori ISOFIX (fig. 54).

Posizionare il seggiolino auto sul sedile del veicolo.

Spingere il seggiolino auto contro lo schienale del sedile. Non deve esserci spazio tra lo schienale del sedile dell'auto ed il seggiolino auto (fig. 55).

Far passare la parte pettorale della cintura a 3 punti dietro al poggiatesta del seggiolino auto e attraverso la guida passante cintura pettorale verde (A) posta nella parte inferiore del poggiatesta, dal lato arrotolatore (fig. 56).

Collocare il bambino nel seggiolino auto (fig. 57). Tirare la leva e sollevare o abbassare il poggiatesta regolandolo in base alla statura del bambino (fig. 58). Assicurarsi del corretto bloccaggio nella posizione scelta, (cfr. par "Regolare il poggiatesta").

Tirare la cintura di sicurezza del veicolo e, facendola scorrere davanti del bambino, agganciare la fibbia della cintura di sicurezza del veicolo, infilare il puntale nella fibbia (B). Un click indicherà il corretto aggancio (fig. 59).

**ATTENZIONE!** La fibbia della cintura di sicurezza del veicolo non deve posizionarsi nella guida inferiore del passaggio cintura addominale.

Inserire la cintura pettorale e la cintura addominale nel passante inferiore dal lato in prossimità della fibbia di aggancio della cintura di sicurezza del veicolo (C) (fig. 59).

Infilare la cintura addominale sul lato opposto del seggiolino auto nel passante cintura addominale (D) (fig. 59).

**ATTENZIONE!** La cintura addominale deve passare il più in basso possibile sopra il bacino del vostro bambino.

Inserire la cintura pettorale nell'apposito passante guida cintura (A), accertandosi che non sia attorcigliata.

## INSTALLAZIONE NEL VEICOLO



**NOTE:** Quando si utilizza la cintura di sicurezza a 3 punti del veicolo, il poggiatesta deve essere regolato in modo che vi sia uno spazio di due dita tra il poggiatesta e le spalle del bambino. Assicurarsi che la cintura di sicurezza pettorale, passando nel "passante guida cintura pettorale" a lato del poggiatesta, sia posizionata all'altezza delle spalle e non del collo del bambino.

Tensionare la cintura come indicato in figura 60.

Accertarsi di aver posizionato la cintura addominale il più possibile in basso, sopra il bacino del bambino, e di averla inserita nelle guide passanti della cintura di sicurezza addominale e di aver agganciato correttamente la fibbia. La cintura pettorale deve passare nella guida passante cintura pettorale.

### INSTALLAZIONE DEL KID-PAD

Il KID-PAD è un dispositivo da installare **SEMPRE** sulla cintura di sicurezza diagonale del veicolo per assicurare una corretta protezione in caso di impatto.

Posizionare la cintura diagonale sotto i due velcri del KID-PAD (fig. 61), richiudere il KID-PAD su sè stesso (fig. 62) facendo attenzione che la parte sagomata sia posizionata tra il mento ed il torace del bambino (fig. 63).

**ATTENZIONE!** Il KID-PAD deve **SEMPRE** essere utilizzato.

### RIMUOVERE IL RIVESTIMENTO (fig. 64)

Allentare l'imbragatura, e rimuovere il riduttore se presente.

Sollevarlo il poggiatesta nella massima posizione.

Rimuovere, sfilando con cura il tessuto dal poggiatesta.

Rimuovere, sfilando con cura il tessuto dalla struttura iniziando da un lato, prestare attenzione mentre si sfila il tessuto dalla guida passaggio cintura addominale.

Sfilare la cintura spartigambe dal rivestimento e rimuovere il tessuto.

Per riposizionare il rivestimento, seguire la procedura inversa.

## PULIZIA E MANUTENZIONE

## PULIZIA E MANUTENZIONE

Si raccomanda di utilizzare solo rivestimenti originali, in quanto si tratta di componenti di fondamentale importanza ai fini del corretto funzionamento del dispositivo.

Non utilizzare il seggiolino auto senza l'apposito rivestimento.

## PULIZIA

- Il **rivestimento** può essere asportato e lavato in lavatrice con un detergente delicato utilizzando il programma per capi delicati (30°C). Attenersi alle indicazioni di lavaggio riportate sull'apposita etichetta. I colori potrebbero sbiadire se lavati a temperature superiori a 30°C. Non centrifugare né porre in asciugatrice (in quanto il tessuto potrebbe staccarsi dall'imbottitura).
- Le **parti in plastica** possono essere pulite con acqua e sapone. Non utilizzare detergenti aggressivi (come solventi).
- L'**imbracatura** può essere rimossa e lavata con sapone e acqua tiepida. Attenzione! Non rimuovere mai le linguette delle fibbie dalle bretelle.

## PULIZIA E MANUTENZIONE

**IMPORTANTE:** Il rivestimento è un elemento fondamentale per la sicurezza del bambino. Non utilizzare mai il seggiolino senza il rivestimento, né sostituirlo in nessun caso con altri prodotti non omologati, onde evitare di mettere a rischio la sicurezza del bambino o compromettere il corretto.

## Istruzioni per il lavaggio:

Il rivestimento può essere rimosso, lavato a 30°C e steso ad asciugare.



Lavaggio a  
macchina  
acqua fredda



Non  
candeggiare



No lavaggio  
a secco



Non asciugare  
nell'asciugatrice



Non stirare

## GARANZIA CONVENZIONALE

Il contenuto sottoindicato va in vigore dal 01.01.2005 e sostituisce a qualsiasi titolo e completamente qualsiasi messaggio anteriore riferito alla garanzia prestata da Foppa Pedretti S.p.A.

### GARANZIA CONVENZIONALE

**Foppa Pedretti S.p.A.** con sede in Grumello del Monte (Italia) Via Volta 11, garantisce direttamente al Consumatore che questo Prodotto, nuovo di fabbrica, è privo di difetti nei materiali, nella progettazione e nella fabbricazione ed è conforme alle caratteristiche dalla stessa dichiarate.

La presente garanzia convenzionale è valida in tutti i Paesi Stati membri dell'Unione Europea e non esclude né limita i diritti del Consumatore ai sensi di norme imperative di legge nei confronti del Venditore del Prodotto.

Per usufruire della presente garanzia convenzionale **il Consumatore dovrà riportare il Prodotto difettoso al Venditore**, presentandogli la prova d'acquisto del Prodotto dalla quale risultino in modo leggibile l'indirizzo del Venditore, la data d'acquisto del Prodotto col timbro e firma del Venditore e l'indicazione del Prodotto stesso o, in alternativa, lo scontrino fiscale, non modificato, dal quale risultino in modo chiaro le medesime informazioni.

La garanzia convenzionale del Produttore ha validità per Dodici (12) mesi dalla data di acquisto del Prodotto. Durante questo periodo Foppa Pedretti S.p.A. riparerà o sostituirà, a sua discrezione, il Prodotto difettoso.

La garanzia convenzionale è concessa all'acquirente finale del Prodotto (Consumatore) e non esclude né limita i diritti imperativi del medesimo Consumatore, quali previsti dalla legge e/o i diritti che il Consumatore può vantare contro il Venditore/Rivenditore del Prodotto.

### ESCLUSIONI DELLA GARANZIA CONVENZIONALE.

La garanzia convenzionale è esclusa per i danni derivati al Prodotto dalle seguenti cause: uso non conforme alle disposizioni contenute nel foglio d'istruzioni all'uso ed al montaggio, urti e cadute, esposizione del Prodotto ad umidità o condizioni termiche o ambientali estreme od a cambiamenti repentini di tali condizioni, corrosione, ossidazione, modifiche o riparazioni non autorizzate del Prodotto, riparazioni con uso di parti di ricambio non autorizzate, uso improprio, cattiva o mancata manutenzione, manutenzione impropria rispetto a quanto indicato nel foglio d'istruzioni all'uso e al montaggio, montaggio non corretto, incidenti, azioni di cibi o bevande, azione di prodotti chimici, cause di forza maggiore.

In ogni caso **Foppa Pedretti S.p.A. declina ogni responsabilità per danni a persone o a cose, diversi dal Prodotto, quando tali danni siano causati da negligenza alle disposizioni / raccomandazioni / avvertenze contenute nel manuale o, in alternativa, nel "Foglio d'istruzioni all'uso e al Montaggio" che accompagna ogni Prodotto destinato al proprietario/utilizzatore.** (come a titolo meramente esemplificativo, nel caso del Prodotto Lettino: "Sorvegliate costantemente il bambino. Controllate che lenzuola e coperte non coprano la testa del bambino...").

**Foppa Pedretti S.p.A. declina, inoltre, ogni responsabilità per danni a persone o a cose quando la rottura dei suoi prodotti è causata dal deterioramento dei componenti del Prodotto, soggetti ad usura.** Sono considerati componenti del Prodotto soggetti a usura tutti i componenti in materiale plastico.

## INDEX

	Warnings	PAG 41
	Components	PAG 45
Restrictions and requirements regarding the use of the product and vehicle seat		PAG 46
	Using the reducer	PAG 48
	Adjusting the height of the headrest and straps	PAG 48
	Adjusting the seat belt (harness) (from 76 cm to 105 cm)	PAG 49
	Using the buckle - (from 40 cm to 105 cm)	PAG 49
	Headrest adjustment	PAG 49
	Reclining the seat	PAG 49
	Pull out the support leg	PAG 49
	Fold up the support leg	PAG 50
	360° Seat rotation	PAG 50
Placing the car seat in the rear-facing position (children between 40 and 105 cm in height, ISOFIX + support leg + harness)		PAG 50
	Installation in the forward-facing position (Children between 76 and 105 cm in height, ISOFIX + support leg + harness)	PAG 52
	Removing the car seat from the vehicle / removing the ISOFIX system	PAG 55
	Removing the harness (storing the safety harness away)	PAG 55
Installation in the forward-facing position (children between 100 and 150 cm in height, 3-point seat belt or isofix + 3-point seat belt Mode A / B)		PAG 56
	KID-PAD installation	PAG 59
	Removing the lining	PAG 59
	Maintenance and cleaning	PAG 59
	Formal guarantee	PAG 60



**WARNINGS****ATTENTION:**

- Before use, it is recommended that you carefully read the instructions, which you will need to follow strictly in order to have the highest levels of product safety.
- Store these instructions carefully for future reference. These instructions can be stored in the special compartment on the car seat during the period of use.
- Failure to follow the car seat installation instructions carefully could pose a risk to your baby.
- Do not use a car seat on the front seat where active airbags are fitted, as this can be dangerous. This risk does not apply to the side airbags.
- **WARNING!** Deactivate the passenger airbag when the child is in the front seat in the rear facing direction.
- This car seat is approved according to the ECE R129/03 regulation for the transport of children between 40 cm and 150 cm in height, and can be installed:
  - In the rear-facing position (children between 40 and 105 cm in height), with the ISOFIX anchoring system + support leg.
  - In the forward-facing position (children between 76 and 105 cm in height), with the ISOFIX anchoring system + support leg.
  - In the forward-facing position (children between 100 and 150 cm in height), with the ISOFIX anchoring system + the vehicle 3-point seat belt or with the vehicle 3-point seat belt only.
- **IMPORTANT:** Do not use forward facing before the child's age exceeds 15 months.
- The car seat can be installed facing forward once the child is at least 76 cm tall.
- **NOTICE:** This is an i-Size Enhanced Child Restraint System. It is approved according to UN Regulation No. 129, for use in, i-Size compatible vehicle seating positions as indicated by vehicle manufacturers in the vehicle users' manual. If in doubt, consult either the Enhanced Child Restraint System manufacturer or the retailer.
- **NOTICE:** This is a i-Size booster seat Enhanced Child Restraint System. It is approved according to UN Regulation No. 129. for use primarily in "i-Size seating positions" as indicated by vehicle manufacturers in the vehicle user's manual. If in doubt, consult either the Enhanced Child Restraint System manufacturer or the retailer.
- **WARNING:** NEVER leave your child unattended – your child's safety is your responsibility.
- **WARNING:** Adult assembly required.
- **WARNING:** The child car seat must be fitted in accordance with the manufacturer's instructions. Incorrect installation could be dangerous.
- **WARNING:** Always ensure that new or occasional users [e.g. grandparents] have read the instructions or been taught the correct installation by someone who has read and understood the instructions.

## WARNINGS

- **WARNING:** Always keep this instruction manual with the child car seat, or in the vehicle in which you are carrying the child car seat. Some models of child car seat have a pocket to store the instructions.
- **WARNING:** If in doubt regarding the installation and correct use of the car seat, contact the manufacturer of the child restraint device.

### BEFORE STARTING

- **WARNING:** Do not fit the child car seat in a rearward facing position
- **WARNING:** Before installing the child car seat ensure that the passenger seat you are using is locked in the upright position.
- **WARNING:** Do not use the child car seat in the home - it has only been designed to be used in the car.
- **WARNING:** Do not leave loose/unsecured objects on the back seat of your car or the parcel shelf. They may be dangerous to your child if you are forced to brake suddenly.

### WHEN USING THE CHILD CAR SEAT

- **WARNING:** **WARNING:** Make sure that the child car seat is placed somewhere so that rigid items and plastic parts do not become trapped in doors or movable seat units when the seat is in everyday use.
- **WARNING:** Always use the vehicle's door child safety lock system, if one is available, to make it impossible for the child to open the car doors from inside.
- **WARNING:** Allow the child a break during long car journeys and make sure they don't get out of the car seat unaided and without supervision.
- **WARNING:** NEVER leave your child unattended – your child's safety is your responsibility.
- **WARNING:** Ensure that the child car seat is secured to the car seat at all times even when not in use.
- **WARNING:** The child car seat must be fitted securely to the passenger seat. Ensure that it is not loose or wobbly after you have fitted it.
- **WARNING:** The child seat shall not be used without the cover.
- **WARNING:** The seat cover should not be replaced with any other than the one recommended by the manufacturer, because the cover constitutes an integral part of the restraint performance.
- **WARNING:** Allow the child a break during long car journeys and make sure they don't get out of the car seat unaided and without supervision.
- **WARNING:** In the event of an emergency it is important to be able to release the

## WARNINGS

child quickly (as defined by British Standards). This means that seat buckle cannot be fully tamper proof and you should actively discourage your child from playing with or using the buckle.

- You should actively discourage your child from playing with or using the buckle.

### SEAT BELT

- **WARNING:** NEVER use any load bearing contact points other than those described in these instructions.
- **WARNING:** Ensure that the lap section of the seatbelt or harness is worn low down, so that pelvis is firmly engaged. The harness must be tight enough, the space between the pectoral belt and the child's chest must not be more than two fingers thick. The abdominal belt of the harness should be in the lowest possible position to adequately restrain the child's pelvis.
- **WARNING:** Make sure that ALL the passengers in your vehicle have their seatbelts fastened, as unrestrained people can be very dangerous to the child in an accident..
- **WARNING:** NEVER use a seatbelt routing scheme that differs from these instructions.
- **WARNING:** The lap and diagonal seatbelt must be used at all times when your child is in the child car seat.

### SUNLIGHT/HOT DAYS

- **WARNING:** Do not leave your child in the child car seat while parked in direct sunlight or on a hot day.
- **WARNING:** Do not subject the child car seat to prolonged direct sunlight as this may be dangerous for your child (the metal and plastic fittings could become hot) and may cause the fabric to fade. You can reduce this problem by covering the child car seat with a sheet when not in use.

### SECOND HAND OR DAMAGED CHILD CAR SEATS AND SEATBELTS

- **WARNING:** Never buy a second hand child car seat. It may have unseen damage.
- **WARNING:** The manufacturer only guarantees this product when the original owner uses it.
- **WARNING:** You **MUST** replace the child car seat and your vehicles seatbelts if they become badly worn or amaged.
- **WARNING:** You **MUST** replace the child car seat if it is involved in an accident it may have unseen damage and may not protect your child as well as it should. At the very least send the child car seat to your retailer for inspection, together with the accident report.

## WARNINGS

- The FOPPAPEDRETTI company declines all responsibility for improper use of the product and for any use that does not comply with these instructions.

### IMPORTANT WARNING

#### from 40 to 105 cm (i-Size universal ISOFIX)

- This is an i-Size Enhanced Child Restraint System. It is approved according to UN Regulation No. 129, for use in, i-Size compatible vehicle seating positions as indicated by vehicle manufacturers in the vehicle users' manual. "FP360 i-Size" can be used in all i-Size seating positions and in any ISOFIX seating positions. If in doubt, consult either the Enhanced Child Restraint System manufacturer or the retailer.
- From 40 cm to 105 cm it must be installed on seats equipped with the Isofix System and support leg.

#### From 100 cm to 150 cm (i-Size booster seat)

- This is a i-Size booster seat Enhanced Child Restraint System. It is approved according to UN Regulation No. 129, for use primarily in "i-Size seating positions" as indicated by vehicle manufacturers in the vehicle user's manual. "FP360 i-Size " can be use in all i-Size seating positions and, it can be used also in any UNIVERSAL seating position provided that it does not conflict with the interior of the car. If in doubt, consult either the Enhanced Child Restraint System manufacturer or the retailer.
- **WARNING! DO NOT use the support leg from 100 to 150 cm.**
- If the vehicle is not fitted with Isofix anchorage, the "FP360 i-Size" can be installed (in the 100-150 cm configuration) front-facing with a 3-point adult safety belt, approved according to UN/ECE Regulation No. 16 or equivalent.
- **WARNING!** When using the 3-point adult safety belt, make sure that the lap portion is positioned correctly on the pelvic area.

## COMPONENTS

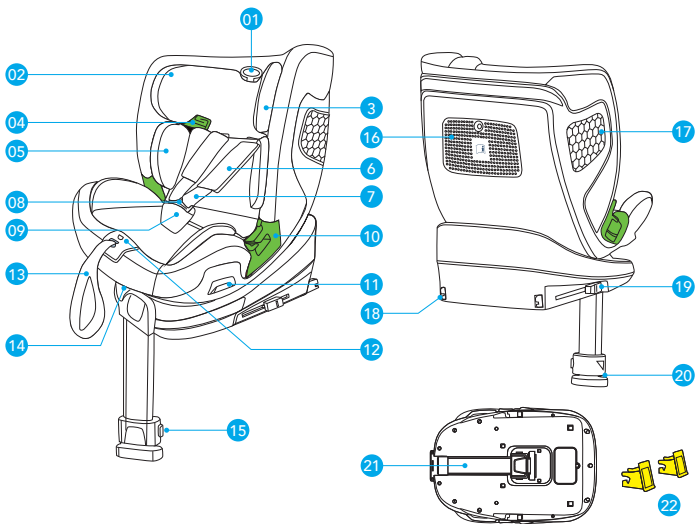

- 1. Headrest height adjustment lever
- 2. Lining
- 3. Headrest
- 4. Diagonal belt guide
- 5. Reducer
- 6. Chest belt protection
- 7. 5-point seat belt
- 8. Fibbia
- 9. Crotch protection
- 10. Lap belt guide
- 11. Seat rotation lever
- 12. Shoulder strap adjustment button

- 13. Shoulder strap adjustment belt
- 14. Lever to recline the seat
- 15. Support leg adjustment button
- 16. Instruction compartment
- 17. Side protection system
- 18. ISOFIX connectors
- 19. ISOFIX release button
- 20. Indicator for the correct adjustment of the support leg
- 21. Support leg
- 22. FIX insertion guides

## USE IN THE VEHICLE

## RESTRICTIONS AND REQUIREMENTS REGARDING THE USE OF THE PRODUCT AND VEHICLE SEAT

**WARNING! Follow the restrictions at all times:**

- This child car seat can be installed so that it faces opposite of the car driving direction. The car seat can be installed in the rear facing position when the height of the child is between 40 cm and 105 cm. The car seat can be installed
- facing forward once the child is at least 76 cm tall.
- IMPORTANT! Do not use forward facing before the child's age exceeds 15 months.
- WARNING! Deactivate the passenger airbag when the child is in the front seat in the rear facing direction.
- The car seat can be used on all i-Size approved vehicle seats (check the vehicle's instruction manual) and on seats of vehicles included in the "Vehicle compatibility list" given with the car seat.
- The vehicle seat must be forward facing. Never use this car seat on vehicle seats facing the sides or opposite to the direction of the driver's seat.

CAR SEAT	GROUP	ORIENTATION	INSTALLATION METHODS	TYPE
FP360 i-Size	40 - 105 cm	Rear-facing	ISOFIX + support leg	i-Size
FP360 i-Size	76 - 105 cm	Forward-facing	ISOFIX + support leg	i-Size
FP360 i-Size	100 - 150 cm	Forward-facing	ISOFIX + 3-point Seat Belt	i-Size booster seat
FP360 i-Size	100 - 150 cm	Forward-facing	3-point Seat Belt	i-Size booster seat

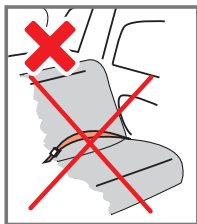
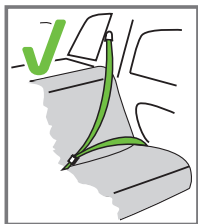



The car seat can be fitted only if the vehicles considered as suitable are equipped with 3-point seat belts approved pursuant to Regulation UN/ECE n.16 or other equivalent standards

## USE IN THE VEHICLE

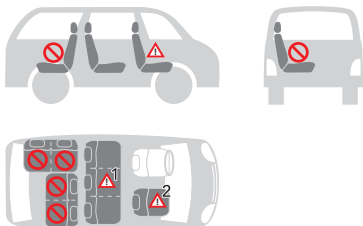
THE CAR SEAT CAN BE INSTALLED AS SHOWN IN THE FIGURE:



• Forward-facing	YES
• Rear-facing	YES
• With a 2-point seat belt The use of two-point seat belts significantly increases the risk of injury to the child in the event of an accident.	NO
• With a 3-point seat belt The seat belt must be approved according to the ECE R16 regulation or other equivalent standards	YES
• With the ISOFIX and support leg	YES
• On the front passenger seat <b>DO NOT USE ON PASSENGER SEATS EQUIPPED WITH ACTIVE FRONT AIRBAGS!</b> The car seat can be attached to the front passenger seat using the ISOFIX systems, or alternatively without these, by following the same warnings as for these systems (slide the passenger seat backwards and consult the instructions in the vehicle user manual).	YES  <sup>2</sup>
• On the two rear side passenger seat	YES
• On the rear centre passenger seat The car seat can be used on the central rear passenger seat if it is equipped with a three-point seat belt.	YES  <sup>1</sup>

(You must comply with local regulations in force in your country of residence).

## USE IN THE VEHICLE

## USING THE REDUCER

The seat reducer is designed for use with children, to ensure greater comfort and stability and provide a more reclined position, preventing their head from falling forwards.

The reducer must be used until the child reaches 75 cm (fig 1).

## ADJUSTING THE HEIGHT OF THE HEADREST AND STRAPS

Adjusting the headrest correctly ensures maximum protection for your child when inside the car seat.

**From 40 to 105 cm:** When using the 5-point harness, the headrest must be adjusted so that there is a 1-finger (1 cm) space between the shoulder straps and the top of the shoulders.

**IMPORTANT:** Loosen the shoulder straps before adjusting the headrest. Adjusting the straps to a position lower or higher than the child's shoulders can compromise your child's safety.



**From 100 to 150 cm:** When using the 3-point vehicle seat belt, the headrest must be adjusted so that there is a two-finger space between the headrest and the child's shoulders. Make sure that the diagonal belt, when passing through the "diagonal belt guide loop" on the side of the headrest, is positioned at the shoulders and not at the child's neck.

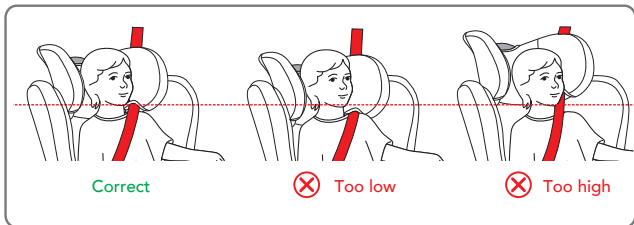



## USE IN THE VEHICLE

### ADJUSTING THE SEAT BELT (HARNESS) (From 76 cm to 105 cm)

**To loosen the harness:** Press the adjustment button and at the same time grip the straps (chest belts) at the bottom, under the pads of the chest protectors, and pull them forwards to loosen them (fig. 2A).

**IMPORTANT:** Do not pull on the shoulder pads.

**Tightening the harness:** Pull the harness adjustment strap so as to tighten it properly against the body of the child (fig. 2B). The harness is correctly tightened when the gap between the harness and the child is no greater than the thickness of your finger (1 cm).

👉 **NOTE:** check that the buckle is secured by tugging the shoulder and waist straps.

**ATTENTION:** Do not twist or overlap the harness straps.

### USING THE BUCKLE - (From 40 cm to 105 cm)

**To attach the buckle:** Hold together the central buckle tabs (fig. 3A, 3B) and insert them in the special slot inside the harness buckle. A "click" will indicate that it has attached correctly (fig. 3C).

**To release the buckle:** Press the red button to remove the tabs from the central buckle (fig. 3D, 3E).

### HEADREST ADJUSTMENT

The headrest can be adjusted to different heights (n.13). Pull the handle of the adjustment and raise or lower the headrest to the correct position (fig.4).

In group 40-105cm, the adjustment of the headrest also changes the height of the shoulder straps.

### RECLINING THE SEAT

The seat of the car seat can be reclined in 5 different positions (pos. 1, 2, 3, 4, 5).

**To adjust the tilt:** Press the adjustment handle located under the front of the car seat and, holding it down, pull or push the seat forwards or backwards. Release the handle when the seat is in the desired position and make sure that it is locked correctly; you will hear a "click" when the seat has attached (fig. 5).

**(Fi. 5A) In the rear-facing position (children between 40 and 105 cm in height):** the seat of the car seat can be reclined in 5 different positions;

**(Fig. 5B) In the forward-facing position (children between 76 and 105 cm in height):** the seat of the car seat can be reclined in 5 different positions;

**(Fig. 5C) In the forward-facing position (children between 100 and 150 cm in height):** the seat of the car seat can be reclined in 4 different positions.

### PULL OUT THE SUPPORT LEG

Pull out the support leg from its housing in the lower part of the car seat. When the support leg is folded by (fig. 6A, 6B, 6C) it can be pulled outwards until it locks into position.

## USE IN THE VEHICLE

**CAUTION** You can only rotate the car seat when the support leg is extended outwards.

### FOLD UP THE SUPPORT LEG

Rotate the support leg (as shown in the picture), push the support leg towards the base, as far as it will go (fig. 7A, 7B) and fold the support leg inwards into its housing (fig. 7C).

### 360° SEAT ROTATION

**CAUTION** You can only rotate the car seat when the support leg is extended outwards. The 360-degree rotation of the seat makes it easy to change the direction to forward-facing or rear-facing and facilitates the process of putting the child in the car seat and removing them. Pull the rotation lever (fig. 8) and rotate the seat towards the door, to place your child in the car seat easily. To secure the child, see section "*Harness adjustment*". Rotate the seat into the forward-facing or rear-facing position, and a click will indicate that it has locked in place correctly.

### PLACING THE CAR SEAT IN THE REAR-FACING POSITION (Children between 40 and 105 cm in height, ISOFIX + support leg + harness)

**WARNING!** The child car seat must be installed in the rear facing position until the child is older than 15 months. The rear-facing position remains the safest, even after exceeding this limit, and it is therefore advisable to use the car seat facing backwards for as long as possible.

 **DO NOT install the car seat on the passenger seat with an active airbag: this can cause SERIOUS, OR EVEN FATAL, INJURY.**

If your car does not have standard ISOFIX connector guides, insert those supplied with the car seat with the recess facing upwards in the two ISOFIX anchoring points in the car (fig. 9).

 **SUGGESTION:** The ISOFIX anchoring points are located between the seat and the backrest of the passenger seat.

Pull the rotation lever and place the car seat in the rear-facing position. Make sure that it is locked (fig. 10A, 10B).

**CAUTION:** Before every journey, make sure that the rotating part of child seat is fully engaged by trying to turn the seat around in both directions.

Fold down the "support leg" until it locks into position, see paragraph "*Pull out the support leg*".

Press both sides of the adjustment/release button on the ISOFIX connectors

## USE IN THE VEHICLE

simultaneously and extend the ISOFIX connectors. (fig. 11A) Repeat this process on both connectors of the car seat. Insert the two ISOFIX connectors into the appropriate guides, and push to attach the two connectors to the ISOFIX hooks in the vehicle.

You will hear a “click” once they have attached.

Check that the ISOFIX attachment indicators are green on both sides (fig. 11B, 11C).

Push the car seat against the passenger seat, making sure that both ISOFIX connectors are extended in the same position. Shake the car seat to be sure it is correctly fixed in place and check again that the ISOFIX safety buttons are green (fig. 12).

🔑 **NOTE:** prima dell'utilizzo verificare che i connettori ISOFIX siano correttamente agganciati da ambo i lati, tirando il seggiolino auto non devono sganciarsi.

### ADJUSTING THE SUPPORT LEG

Fold down the “support leg” until it locks into position.

Press the support leg adjustment button and lower the leg down, so that it correctly touches the vehicle floor, then release the button. The leg height adjuster must change from red to green: this will indicate that the leg is placed correctly.

Check that the support leg is positioned and adjusted correctly (fig. 13A, 13B, 13C).

**WARNING:** Do not place the front support leg on a storage compartment located on the floor of the vehicle. The support leg must rest on a stable and secure surface on the floor of the vehicle.

**WARNING:** Make sure that the support leg does not lift the car seat up from the vehicle seat.

Pull the rotation lever and rotate the seat towards the door, to place your child in the car seat easily (fig. 14).

Press the adjustment button and at the same time grip the straps (chest belts) at the bottom, under the pads of the chest protectors, and pull them forwards to loosen them (fig. 15).

**IMPORTANT:** Do not pull on the shoulder pads. See paragraph “Adjusting the seat belt (harness)”.

Press the red button on the central buckle to release the shoulder straps (fig. 16).

Place the shoulder straps on the sides of the car seat.

Place the child into the car seat (fig. 17). Place the straps over the child's shoulders, join together the two belt tabs and hook them to the buckle (fig. 18).

**IMPORTANT!** Correct adjustment of the headrest ensures maximum protection for your child when they are inside the car seat. When using the 5-point harness, the headrest must be adjusted so that there is 1 finger (1 cm) gap between the shoulder straps and

## USE IN THE VEHICLE

the top of the shoulders. fig. 19.

**IMPORTANT:** Loosen the shoulder straps before adjusting the headrest.

**To attach the buckle:** See paragraph "Using the buckle".

**Tightening the harness:** (fig. 20) See paragraph "Adjusting the seat belt (harness)".

## PRECAUTIONS TO MAKE SURE YOU HAVE CORRECTLY FASTENED THE CAR SEAT HARNESS

### IMPORTANT



**For the safety of your child, always make sure that:**

- The harness belts are correctly adjusted according to the child's height, and are correctly tightened;
- The chest straps are adjusted in the correct position;
- The harness belts are not twisted;
- The tabs are properly engaged in the buckle

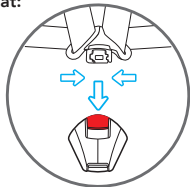

Rotate the seat into the rear-facing position, and a click will indicate that it has locked in place correctly (fig. 21).

**CAUTION:** Before travelling, make sure that the seat is locked in a forward-facing or rearfacing position by trying to rotate the seat without pressing the rotation release lever.

## INSTALLATION IN THE FORWARD-FACING POSITION

(Children between 76 and 105 cm in height, ISOFIX + support leg + harness)

**WARNING!** Using the car seat in the rear-facing position is mandatory for a child up to 15 months of age and 76 cm in height. The rear-facing position remains the safest, even after exceeding this limit, and it is therefore advisable to use the car seat facing backwards for as long as possible.

If your car does not have standard ISOFIX connector guides, insert those supplied with the car seat with the recess facing upwards in the two ISOFIX anchoring points in the car (fig. 22).

 **SUGGESTION:** The ISOFIX anchoring points are located between the seat and the backrest of the passenger seat.

Pull the rotation lever and place the car seat in the forward-facing position. Make sure that it is locked (fig. 23).

## USE IN THE VEHICLE

**CAUTION:** Before every journey, make sure that the rotating part of child seat is fully engaged by trying to turn the seat around in both directions.

Fold up the support leg until it locks into position, see paragraph *"Pull out the support leg"*.

Press both sides of the adjustment/release button on the ISOFIX connectors simultaneously and extend the ISOFIX connectors (fig. 24A).

Repeat this process on both connectors of the car seat.

Insert the two ISOFIX connectors into the appropriate guides, and push to attach the two connectors to the ISOFIX hooks in the vehicle. You will hear a "click" once they have attached. Check that the ISOFIX attachment indicators are green on both sides (fig. 24B, 24C).

Push the car seat against the passenger seat, making sure that both ISOFIX connectors are extended in the same position. Shake the car seat to be sure it is correctly fixed in place and check again that the ISOFIX safety buttons are green (fig. 24C).

🔧 **NOTE:** before use, check that the ISOFIX connectors are correctly attached on both sides, when pulling the car seat, they must not detach.

### ADJUSTING THE SUPPORT LEG

Fold down the "support leg" until it locks into position.

Press the support leg adjustment button and lower the leg down, so that it correctly touches the vehicle floor, then release the button. The leg height adjuster must change from red to green: this will indicate that the leg is placed correctly.

Check that the support leg is positioned and adjusted correctly (fig. 25A, 25B, 25C).

**WARNING:** Do not place the front support leg on a storage compartment located on the floor of the vehicle. The support leg must rest on a stable and secure surface on the floor of the vehicle.

**WARNING:** Make sure that the support leg does not lift the car seat up from the vehicle seat.

Pull the rotation lever and rotate the seat towards the door, to place your child in the car seat easily (fig. 26).

Press the adjustment button and at the same time grip the straps (chest belts) at the bottom, under the pads of the chest protectors, and pull them forwards to loosen the (fig. 27).

**IMPORTANT:** Do not pull on the shoulder pads. See paragraph *"Adjusting the seat belt (harness)"*.

Press the red button on the central buckle to release the shoulder straps (fig. 28A).

## USE IN THE VEHICLE

Place the shoulder straps on the sides of the car seat.

Place the child into the car seat (fig. 28B). Place the straps over the child's shoulders, join together the two belt tabs and hook them to the buckle (fig. 29).

**IMPORTANT!** Correct adjustment of the headrest ensures maximum protection for your child when they are inside the car seat. When using the 5-point harness, the headrest must be adjusted so that there is 1 finger (1 cm) gap between the shoulder straps and the top of the shoulders (fig. 30).

**IMPORTANT:** Loosen the shoulder straps before adjusting the headrest.

**To attach the buckle:** See paragraph "*Using the buckle*".

**Tightening the harness:** (fig. 31) See paragraph "*Adjusting the seat belt (harness)*".

## USE IN THE VEHICLE

## PRECAUTIONS TO MAKE SURE YOU HAVE CORRECTLY FASTENED THE CAR SEAT HARNESS

## IMPORTANT



For the safety of your child, always make sure that:

- The harness belts are correctly adjusted according to the child's height, and are correctly tightened;
- The chest straps are adjusted in the correct position;
- The harness belts are not twisted;
- The tabs are properly engaged in the buckle

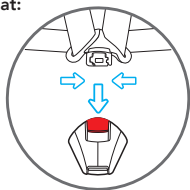

Rotate the seat into the forward-facing, and a click will indicate that it has locked in place correctly (fig. 32).

**CAUTION:** Before travelling, make sure that the seat is locked in a forward-facing or rearfacing position by trying to rotate the seat without pressing the rotation release button.

## REMOVING THE CAR SEAT FROM THE VEHICLE / REMOVING THE ISOFIX SYSTEM

At the same time press the ISOFIX release buttons and retract the ISOFIX connectors (fig. 33). Remove the car seat from the vehicle.

Press the button (A) and lift up the support leg (1) until it locks (fig. 34A, 34B).

Fold up the support leg under the base (fig. 35, 36).

## REMOVING THE HARNESS (Storing the safety harness away)

- (Fig 37) - Completely loosen the shoulder straps, see paragraph "ADJUSTING THE SEAT BELT (HARNESS) (Children from 40 cm to 105 cm / from 76 cm to 105 cm)".
- As shown in fig. 38A, release the locking strap of the chest protector from the metal ring inside the shoulder strap.
- Remove the chest protectors by pulling them from the front of the car seat (fig. 38B).
- **IMPORTANT:** Do not detach the chest belts from the belt-tightening bracket.
- (Fig. 39) Pull the handle on the headrest and, keeping it pulled, raise or lower the headrest, adjusting it according to the child's height.
- (Fig. 40) Press the red button on the central buckle to release the shoulder straps.
- (Fig. 41A, fig. 41B, fig. 41C) Unhook the press studs on the sides of the backrest fabric, place the shoulder straps on the back of the fabric. Place the buckle tips on

## USE IN THE VEHICLE

- the seat sides, in the lower part. Position the backrest fabric correctly and attach the press studs.
- Remove the buckle protection padding and store it in a safe place or place it behind the backrest fabric, with the chest straps.
  - (Fig. 42A, fig. 42B) Lift up the seat cover fabric, pulling it out of the harness adjustment device and lift up the inner padding, pulling it out of the harness adjustment device, pulling carefully and gently.
  - (Fig. 43) Unthread the buckle inwards from the slots in the fabric and padding, lift up the cover seat and insert the buckle into the internal compartment. Replace the seat's cover correctly on the seat.
  - Reposition the lining correctly on the seat, position the fabric on the seat (fig. 43D).

### INSTALLATION IN THE FORWARD-FACING POSITION (Children between 100 and 150 cm in height, 3-point seat belt or ISOFIX + 3-point seat belt)

It is recommended that you use the 5-point harness for as long as possible. When the growing child reaches a height of 100 cm, the car seat must be transformed for use with children between 100 and 150 cm in height. In this configuration, it is necessary to remove the 5-point seat belt (harness) supplied with the car seat.

See paragraph "*REMOVING THE HARNESS (Storing the safety harness away)*" and push the support leg towards the base, see paragraph "*Fold up the support leg*".

Only suitable for use in vehicles equipped with 3-point static or retractor seat belts, approved according to regulation UN/ ECE no.16 or other equivalent standards.

### Mode A - INSTALLING WITH 3-POINT SEAT BELT TOGETHER WITH ISOFIX CONNECTORS

If your car does not have standard ISOFIX connector guides, insert those supplied with the car seat with the recess facing upwards in the two ISOFIX anchoring points in the car (fig. 44).

 **SUGGESTION:** The ISOFIX anchoring points are located between the seat and the backrest of the passenger seat.

Press both sides of the adjustment/release button on the ISOFIX connectors simultaneously and extend the ISOFIX connectors ( (fig. 45).

Locate the ISOFIX attachments supplied with the vehicle.

Align the ISOFIX connectors with the anchoring points fixed to the vehicle passenger seat and press until you hear a "click" (fig. 46). The indicator on both brackets will turn green, confirming that they have attached (fig. 47).

Ensure that both brackets are correctly fastened. Shake the car seat to be sure it is correctly fixed in place.



## USE IN THE VEHICLE

Push the car seat against the passenger seat, making sure that both ISOFIX connectors are extended in the same position. There must not be any space between the backrest of the passenger seat and the car seat (fig. 48).

Pass the diagonal part of the 3-point seat belt behind the headrest of the car seat and through the green diagonal belt guide (A) located on the lower part of the headrest, on the retractor side (fig. 49).

Place the child into the car seat (fig. 50). Pull the lever and raise or lower the headrest, adjusting it according to the child's height (fig. 51). Make sure that it is correctly locked in the chosen position (see par. "Headrest adjustment").

Pull out the 3-point seat belt of the vehicle and, passing it over the front of your child, attach the vehicle's seat belt by inserting the tip into the buckle (B). A "click" will indicate that it is attached correctly (fig. 52).

**WARNING!** The vehicle's seat belt buckle must not be placed in the lower guide of the lap belt passage. Insert the diagonal belt and the lap belt into the lower loop from the side near the fastening buckle of the vehicle's seat belt (C) (fig. 52). Thread the lap belt on the opposite side of the car seat into the lap belt loop (D) (fig. 52).

**WARNING!** The lap belt must run as low as possible over your baby's pelvis. Insert the diagonal belt into the belt guide loop (A), making sure it is not twisted.

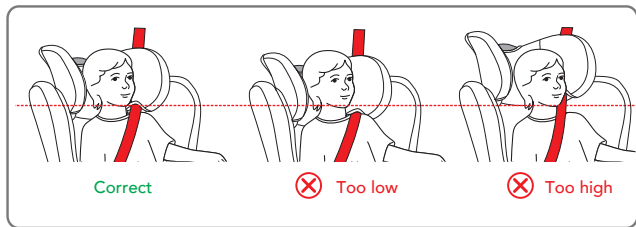

**NOTE:** When using the 3-point vehicle seat belt, the headrest must be adjusted so that there is a two-finger space between the headrest and the child's shoulders. Make sure that the diagonal belt, when passing through the "diagonal belt guide loop" on the side of the headrest, is positioned at the shoulders and not at the child's neck.

Tighten the belt as shown in the figure 53. Make sure that you have positioned the lap belt as low as possible on the child's pelvis, and that it has been inserted in the belt guides of the lap seat belt and that you have correctly attached the buckle. The diagonal belt must pass through the diagonal belt guide.

## USE IN THE VEHICLE

**Mode B - INSTALLING WITH 3-POINT SEAT BELT**

Press the ISOFIX release buttons and retract the ISOFIX connectors (fig. 54).

Place the car seat on the car's seat.

Push the car seat against the backrest of the passenger seat. There must not be any space between the backrest of the passenger seat and the car seat (fig. 55).

Pass the diagonal part of the 3-point seat belt behind the headrest of the car seat and through the green diagonal belt guide (A) located on the lower part of the headrest, on the retractor side (fig. 56).

Place the child into the car seat (fig. 57). Pull the lever and raise or lower the headrest, adjusting it according to the child's height (fig. 58). Make sure that it is correctly locked in the chosen position (see par. "Headrest adjustment").

Pull out the 3-point seat belt of the vehicle and, passing it over the front of your child, attach the vehicle's seat belt by inserting the tip into the buckle (B). A "click" will indicate that it is attached correctly (fig. 59).

**WARNING!** The vehicle's seat belt buckle must not be placed in the lower guide of the lap belt passage. Insert the diagonal belt and the lap belt into the lower loop from the side near the fastening buckle of the vehicle's seat belt (C) (fig. 59). Thread the lap belt on the opposite side of the car seat into the lap belt loop (D) (fig. 59).

**WARNING!** The lap belt must run as low as possible over your baby's pelvis. Insert the diagonal belt into the belt guide loop (A), making sure it is not twisted.

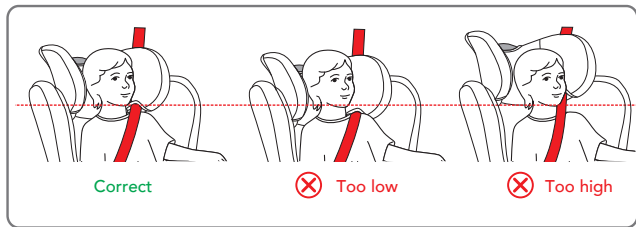

**NOTE:** When using the 3-point vehicle seat belt, the headrest must be adjusted so that there is a two-finger space between the headrest and the child's shoulders. Make sure that the diagonal belt, when passing through the "diagonal belt guide loop" on the side of the headrest, is positioned at the shoulders and not at the child's neck.

Tighten the belt as shown in the figure 60. Make sure that you have positioned the lap belt as low as possible on the child's pelvis, and that it has been inserted in the belt guides of the lap seat belt and that you have correctly attached the buckle. The diagonal belt must pass through the diagonal belt guide.

## MAINTENANCE AND CLEANING

### KID-PAD INSTALLATION

The KID-PAD is a device that must ALWAYS be installed on the diagonal vehicle seat belt to ensure proper protection in the event of an impact.

Position the diagonal belt under the two Velcro straps of the KID-PAD (fig. 61), close the KID-PAD on itself (fig. 62) making sure that the shaped part is positioned between the chin and the chest of the child (fig. 63).

**WARNING!** The KID-PAD must ALWAYS be used.

### REMOVING THE LINING (fig. 64)

Loosen the harness and remove the reducer if it is being used.

Lift up the headrest to the highest position.

Remove it, carefully pulling the fabric off from the headrest.

Remove it, carefully pulling the fabric off from the frame, starting from one side, being careful while removing the fabric from the lap belt guide.

Remove the leg separator harness from the lining and take off the fabric.

To put the lining back on, follow the reverse procedure.

### MAINTENANCE AND CLEANING

Only use original linings, as these components are of fundamental importance for the device to function correctly. Do not use the car seat without the lining.

#### Cleaning

The **lining** can be removed and washed in a washing machine with a mild detergent, using the delicate fabric cycle (30°C). Follow the washing instructions shown on the label. The colours may fade if washed at temperatures above 30°C. Never spin dry or tumble dry (as the fabric could become detached from the padding).

The **plastic parts** may be cleaned with water and soap. Do not use harsh detergents (such as solvents).

The **harness** may be removed and washed with soap and warm water.

### MAINTENANCE AND CLEANING

**IMPORTANT:** The lining is a fundamental component for your child's safety. Never use the car seat without the lining, nor replace it with other products which have not been approved, so as to avoid endangering the child's safety or compromising the proper functioning of the device.

#### Washing instruction:

The lining can be removed, washed at 30°C and hung out to dry.



Washing machine  
cold water



Do not  
bleach



No dry  
cleaning



Do not  
tumble dry



Do not iron

## FORMAL GUARANTEE

The contents of this document as stated below will come into effect as from 01.01.2005 and replace, on every account and in full, any previous message referring to the guarantee provided by Foppa Pedretti S.p.A.

### FORMAL GUARANTEE

**Foppa Pedretti S.p.A.** the head office of which is located at n. 11 Via Volta, Grumello del Monte (Italy), guarantees directly to the Consumer that this brand new product is free of faults with regard to the materials, design and manufacture and that it complies with the characteristics as declared by the manufacturer. This formal guarantee is valid in all Member Countries of the European Union and it neither excludes nor limits the Consumer's rights in accordance with mandatory measures provided for by the law with regard to the Retailer of the Product.

To take advantage of this formal guarantee, the Consumer must return the faulty product to the Retailer, presenting to the same the proof of purchase of the Product which must clearly show the Retailer's address, the date of purchase of the Product with the Retailer's stamp and signature and an indication of the Product itself or, alternatively, the receipt which must not have been altered and which must clearly show the same information as that referred to above.

The formal guarantee is valid for twelve (12) months from the date of purchase of the Product. During this period, Foppa Pedretti S.p.A. will repair or replace the faulty product, at its own discretion. The formal guarantee is granted to the end buyer of the Product (Consumer) and it neither excludes nor limits the mandatory rights of the Consumer as provided for by the law and/or the rights that the Consumer may have with regard to the Dealer/Retailer of the Product.

### EXCLUSIONS TO THE FORMAL GUARANTEE.

The formal guarantee is excluded in the case of damage caused to the Product for the following reasons: if the product is used in a way that does not comply with the information contained in the use and assembly instruction sheet, if the product is knocked or dropped, if the Product is exposed to humidity or extreme heat or environmental conditions, or to sudden changes in the same, corrosion, oxidization, unauthorized alterations or repairs to the Product, repairs using unauthorised spare parts, improper use, improper maintenance or failure to carry out the same, improper maintenance compared to the information given on the use and assembly instruction sheet, incorrect assembly, accidents, damage caused by food or drink, damage caused by chemical products, cases of force majeure.

**In any case, Foppa Pedretti S.p.A. declines all responsibility for damage caused to persons or to property, other than the Product, when such damage is caused by a failure to comply with the instructions/advice/warnings contained in the manual or, alternatively, in the use and assembly instruction sheet provided with each Product for the owner/user.** (Purely as an example, in the case of a cot: "Check your baby constantly. Make sure that the sheets and blankets do not cover the baby's head...").

**Furthermore, Foppa Pedretti S.p.A. declines all responsibility for damage to persons and to property when the breakage of its products is due to a deterioration in the components of the Product that are subject to wear.** All the components of the Product made of plastic are considered to be components subject to wear.

Avertissements	PAG 62
Composants	PAG 68
Limitations et conditions d'utilisation relatives au siège-auto	PAG 69
Utilisation du réducteur	PAG 71
Réglage de la hauteur de l'appuie-tête et des bretelles	PAG 71
Réglage des ceintures de sécurité, Harnais (de 40 cm a 105 cm / 76- 105cm)	PAG 72
Utilisation de la boucle - (de 40 cm a 105 cm / 76-105cm)	PAG 72
Réglage de l'appuie-tête	PAG 72
Incliner l'assise	PAG 72
Extraire la jambe de force	PAG 73
Replier la jambe de force	PAG 73
Rotation de l'assise à 360°	PAG 73
Orientation dans la direction opposée au sens de la marche (Enfants entre 40 et 105 cm, ISOFIX + jambe de force + harnais)	PAG 73
Installation dans le sens de la marche (Enfants entre 76 et 105 cm, ISOFIX + jambe de force + harnais)	PAG 76
Retirer le siège-auto du véhicule / retirer du système ISOFIX	PAG 78
Retirer le harnais (rangement des ceintures de securite)	PAG 78
Installation dans le sens de la marche (enfants entre 100 et 150 cm, ceinture de sécurité à 3 points ou ISOFIX + ceinture de sécurité à 3 points Mode A/B)	PAG 79
Installation du KID-PAD	PAG 82
Retirer la housse	PAG 82
Nettoyage et entretien	PAG 83
Garantie conventionnelle	PAG 84

## AVERTISSEMENTS

**ATTENTION:**

- Avant toute utilisation, il est recommandé de lire attentivement les instructions d'utilisation que vous devrez suivre scrupuleusement, afin de garantir une sécurité maximale du siège-auto.
- Conservez soigneusement ces instructions d'utilisation pour toute référence ultérieure. Ces instructions peuvent être conservées dans le compartiment approprié du siège-auto durant sa période d'utilisation.
- Le non-respect des instructions de montage du siège-auto pourrait entraîner des risques pour l'enfant.
- N'utilisez pas de siège-auto sur le siège avant en présence d'airbags frontaux activés, car cela pourrait être dangereux. Ce risque ne s'applique pas aux sièges avec des airbags latéraux.
- Ce siège auto est homologué aux termes du règlement ECE R129/03 pour le transport d'enfants d'une hauteur comprise entre 40 et 150 cm. Il peut être installé :
  - Dans le sens contraire à la marche (enfants d'une hauteur allant de 40 à 105 cm), avec ancrage ISOFIX + jambe de force.
  - Dans le sens de la marche (enfants d'une hauteur allant de 76 à 105 cm), avec ancrage ISOFIX + jambe de force.
  - Dans le sens de la marche (enfants d'une hauteur allant de 100 à 150 cm), avec ancrage ISOFIX + ceinture de sécurité à 3 points du véhicule ou seulement avec la ceinture à 3 points du véhicule.
- **IMPORTANT:** Ne pas installer le siège-auto face à la route tant que l'enfant n'a pas atteint l'âge de 15 mois. Le siège-auto peut être installé face à la route à partir de 76 cm.
- **AVERTISSEMENT:** Ceci est un système de retenue avancé « i-Size » pour enfants.
- Il est homologué selon la norme n° 129 pour une utilisation dans des véhicules sur les sièges « compatibles i-Size », selon les indications fournies par les constructeurs automobiles dans le manuel d'utilisation du véhicule. En cas de doute, consulter le fabricant ou le revendeur du système de retenue pour enfants.
- **AVERTISSEMENT:** Ceci est un système de retenue avancé pour enfants classé rehausseur i-Size. Il est homologué selon la norme n° 129 pour l'utilisation dans des véhicules sur les sièges « compatibles à système i-Size », selon les indications fournies par les constructeurs automobiles dans le manuel d'utilisation du véhicule.
- En cas de doute, consulter le fabricant ou le revendeur du système de retenue pour enfants.
- **AVERTISSEMENT :** Ne jamais laisser l'enfant sans surveillance dans le siège-auto.
- **AVERTISSEMENT :** Un adulte doit se charger de l'installation.
- **AVERTISSEMENT :** Il est important d'installer correctement le siège-auto pour garantir la sécurité de l'enfant. Une mauvaise mise en place peut compromettre la sécurité de l'enfant.

## AVERTISSEMENTS

- **AVERTISSEMENT** : Toujours s'assurer que les personnes utilisant le produit, même occasionnellement (par ex. : les grands-parents), ont lu les instructions d'utilisation ou qu'une personne ayant lu ces indications leur a expliqué comment bien poser et utiliser le produit.
- **AVERTISSEMENT** : Toujours garder ce manuel à portée de main, en le conservant avec le produit.
- **AVERTISSEMENT** : En cas de doutes concernant l'installation et la bonne utilisation du siège-auto, contacter le fabricant du dispositif de retenue pour enfants.

### AVANT UTILISATION

- **AVERTISSEMENT** : Ne pas installer le siège-auto sur des sièges orientés vers l'arrière du véhicule ou vers le côté.
- **AVERTISSEMENT** : Avant d'installer le siège-auto, s'assurer que le dossier du siège passager utilisé est bloqué en position verticale.
- **AVERTISSEMENT** : Ne pas utiliser le siège-auto à la maison comme chaise. Il est conçu pour être utilisé dans le véhicule.
- **AVERTISSEMENT** : S'assurer que les bagages ou autres objets, susceptibles de provoquer des ecchymoses ou des blessures à l'occupant du siège-auto en cas d'accident, sont bien fixés.

### LORS DE L'UTILISATION DU SIÈGE-AUTO

- **AVERTISSEMENT** : Les éléments rigides et en plastique du dispositif de retenue doivent être positionnés et fixés de sorte qu'ils ne restent pas coincés entre les sièges ou entre les portières pendant l'utilisation quotidienne du produit..
- **AVERTISSEMENT** : Si le véhicule en est équipé, utiliser le dispositif de verrouillage des portières depuis l'intérieur. Il empêchera l'enfant d'ouvrir la portière.
- **AVERTISSEMENT** : Faire une courte pause lors d'un long voyage, afin que l'enfant puisse se détendre et prendre l'air.
- **AVERTISSEMENT** : Ne pas laisser l'enfant sans surveillance dans un dispositif de retenue.
- **AVERTISSEMENT** : Le siège-auto doit toujours être fixé au siège, même s'il n'est pas utilisé.
- **AVERTISSEMENT** : Après le montage, s'assurer que le siège-auto est bien fixé au siège et ne pivote pas. Si la ceinture du véhicule s'est détachée, repositionner et réinstaller le siège-auto.
- **AVERTISSEMENT** : Le siège-auto doit toujours être fixé au siège, même s'il n'est pas utilisé.

## AVERTISSEMENTS

- **AVERTISSEMENT** : Ne pas utiliser le dispositif de retenue pour enfants sans la housse.
- **AVERTISSEMENT** : Ne pas remplacer la housse par une autre que celle qui est recommandée par le fabricant, étant donné que cela aurait un impact direct sur le fonctionnement du dispositif de retenue.
- **IMPORTANT** : Pendant les longs trajets, faire des arrêts à intervalles réguliers et vérifier que le siège-auto est correctement installé et que les ceintures ne se sont pas détachées.
- **AVERTISSEMENT** : En cas d'urgence, il est important de détacher rapidement la boucle pour libérer l'enfant. La boucle est donc facile à ouvrir et ne doit pas être recouverte. Apprendre à l'enfant à ne pas jouer avec la boucle.
- **AVERTISSEMENT** : Ne pas placer de tissus (une serviette ou un oreiller par exemple) sous le siège-auto, entre le siège et le siège-auto, puisqu'en cas d'accident, cela pourrait compromettre la sécurité du produit.
- **AVERTISSEMENT** : En hiver, veiller à ne pas installer l'enfant dans le siège-auto avec des vêtements trop volumineux. Des vêtements surdimensionnés peuvent entraîner un mauvais réglage des bretelles. En cas d'accident, les bretelles pourraient ne pas retenir correctement l'enfant. Si nécessaire, chauffer l'habitacle ou utiliser une couverture, à placer sur le harnais, pour réchauffer l'enfant.
- En cas d'exposition à des températures élevées, les éléments métalliques et en plastique pourraient être chauds au toucher. Il est donc recommandé de couvrir le siège-auto lorsque la voiture est garée au soleil.
- **AVERTISSEMENT** : S'assurer d'immobiliser les objets mobiles, tels que les bagages ou les livres, à l'intérieur du véhicule. Ils pourraient causer des blessures en cas d'accident.
- **AVERTISSEMENT** : Ne pas déposer de bagages sur la plage arrière sans les fixer: en cas d'accident, ils pourraient provoquer de graves blessures aux passagers.
- **AVERTISSEMENT**: Avant l'emploi, s'assurer que tous les dispositifs de blocage ont été accrochés correctement.
- Ne pas utiliser de pièces de rechange ou accessoires qui n'ont pas été fournis ou approuvés par le fabricant, car cela pourrait compromettre la sécurité de l'article.
- Après un éventuel accident, le siège-auto pourrait perdre ses caractéristiques de sécurité à cause des dommages subis, même si ces derniers ne sont pas immédiatement visibles. Il est donc recommandé de le remplacer. Seul le fabricant peut garantir que le siège-auto est conforme aux exigences de sécurité, à condition qu'il s'agisse d'un modèle original.
- Ne modifiez pas le siège-auto, afin de ne pas compromettre la sécurité générale.



## AVERTISSEMENTS

- Il est recommandé de ne pas enlever les logos/étiquettes du siège-auto, afin
- AVERTISSEMENTS d'éviter d'endommager sa housse de revêtement.
- Utilisez le siège-auto même sur des trajets courts. C'est en effet durant ce type de déplacements que se produisent la plupart des accidents.
- Vérifiez, avant l'achat, que le siège-auto est compatible avec votre véhicule.
- En cas de longs voyages, il est conseillé de faire des pauses, de manière à ce que l'enfant puisse se détendre.
- Montrez le bon exemple et attachez toujours votre ceinture de sécurité.
- Recommandez à l'enfant de ne jamais jouer avec la boucle du harnais.

### CEINTURE DE SÉCURITÉ

- AVERTISSEMENT: Utiliser uniquement les points d'ancrage mentionnés dans ce manuel.
- AVERTISSEMENT : S'assurer que le harnais du siège-auto est bien réglé par rapport à la taille de l'enfant. Le harnais doit être suffisamment serré : l'écart entre les bretelles et la poitrine de l'enfant ne doit pas dépasser l'épaisseur de deux doigts.
- Veillez à ce que la ceinture de sécurité abdominale soit positionnée. Veillez à ce que la ceinture de sécurité abdominale soit positionnée aussi bas que possible pour que le bassin de l'enfant soit bien maintenu en cas mouvements brusques
- AVERTISSEMENT: S'assurer que tous les passagers de la voiture utilisent leur ceinture de sécurité, tant pour se protéger que pour éviter de blesser l'enfant durant le voyage, en cas de freinages brusques ou accidents.
- AVERTISSEMENT: Il est interdit d'utiliser des points d'ancrage autres que ceux reportés dans ce manuel d'instructions et indiqués sur le système de retenue pour enfants.
- AVERTISSEMENT : Quand il est installé dans le siège-auto, l'enfant doit toujours être fixé, même pour de courts trajets.

### EXPOSITION À LA LUMIÈRE DU SOLEIL / JOURS CHAUDS

- AVERTISSEMENT : Ne JAMAIS laisser l'enfant installé dans le siège-auto quand le véhicule est garé, en particulier s'il est exposé à la lumière directe du soleil ou par une journée chaude.
- AVERTISSEMENT : Ne JAMAIS laisser le siège-auto exposé au soleil pendant des heures, dans la mesure où il pourrait être dangereux pour votre enfant. Les pièces en métal et en plastique peuvent devenir brûlantes. Le tissu peut se décolorer. Couvrir le siège-auto avec une serviette si le véhicule est garé au soleil.

## AVERTISSEMENTS

**SIÈGE-AUTO D'OCCASION OU SIÈGES-AUTO ENDOMMAGÉS**

- **AVERTISSEMENT** : Ne JAMAIS acheter un siège-auto d'occasion qui a déjà été utilisé. Il peut présenter des dégâts ou des brèches internes qui ne sont pas visibles.
- **IMPORTANT** : La garantie du fabricant s'applique exclusivement à la première utilisation du produit et ne concerne que le premier propriétaire.
- **AVERTISSEMENT** : Il est nécessaire de remplacer les ceintures de sécurité du véhicule si elles sont endommagées ou usées pendant l'utilisation.
- **AVERTISSEMENT** : Il est nécessaire de remplacer le siège-auto s'il a subi un choc violent, un accident pouvant avoir provoqué une brèche interne non visible ou en cas d'usure.
- La société FOPPAPEDRETTI décline toute responsabilité en cas d'utilisation inadaptée du produit et pour tout usage non conforme de ces instructions.

**AVERTISSEMENT IMPORTANT****De 40 cm a 105 cm (i-Size ISOFIX Universel)**

- Ceci est un système de retenue avancé " i-Size " pour enfants. Homologué conformément au règlement n° 129/03, il est destiné à être utilisé dans des véhicules sur des sièges "compatibles avec les systèmes de retenue i-Size", comme indiqué par le constructeur dans le manuel d'utilisation du véhicule. "Clock i-Size" peut être installé sur tous les sièges-auto homologués i-Size et sur tous les sièges-auto homologués ISOFIX. En cas de doute, consulter le fabricant ou le revendeur du système de retenue pour enfants.
- De 40 cm à 105 cm, l'installation doit se faire sur des sièges équipés du système Isofix et jambe de force.

**De 100 cm a 150 cm (i-Size booster seat)**

- Ceci est un système de retenue avancé pour enfants classe rehausseur "i-Size".
- Homologué conformément au règlement n° 129/03, il est destiné à être utilisé dans des véhicules sur des sièges "compatibles avec les systèmes de retenue i-Size", comme indiqué par le constructeur dans le manuel d'utilisation du véhicule. "Clock i-Size" peut être installé sur tous les sièges-auto homologués i-Size et sur tous les sièges-auto homologués UNIVERSEL à condition qu'il n'interfère pas avec les éléments intérieurs de la voiture. En cas de doute, consulter le fabricant ou le revendeur du système de retenue pour enfants.
- **AVERTISSEMENT! NE PAS utiliser la jambe de force de 100 à 150 cm.**

## AVERTISSEMENTS

- Si le véhicule n'est pas équipé d'un système de fixation Isofix, "Clock i-Size" (en configuration 100-150 cm) peut être installé face à la route avec la ceinture de sécurité 3 points, conforme à la réglementation UN/ECE n° 16 ou à d'autres normes équivalentes.
- **AVERTISSEMENT!** Lors de l'utilisation de la ceinture à trois points du véhicule, s'assurer que la section abdominale repose correctement sur le bassin de l'enfant.

## COMPOSANTS

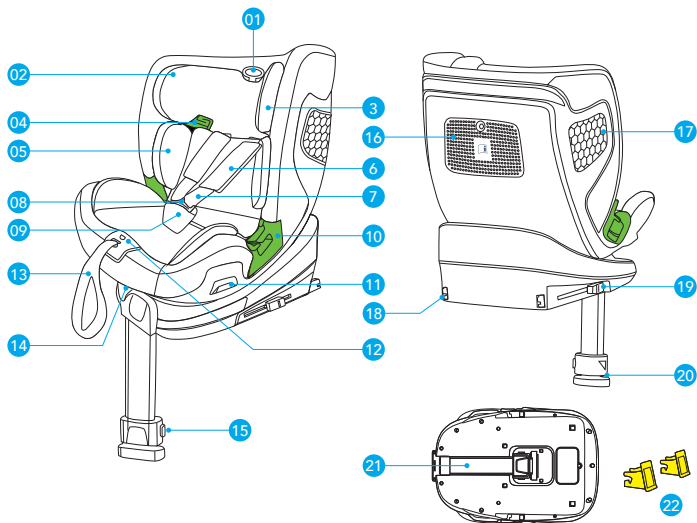

- |  |  |
|--|--|
| 1. Levier de réglage de la hauteur de l'appui-tête     | 13. Sangle de réglage des bretelles                        |
| 2. Housse  | 14. Levier d'inclinaison de l'assise                       |
| 3. Boucle  | 15. Bouton de réglage de la jambe de force                 |
| 4. Guide pour la ceinture pectorale                    | 16. Compartiment du mode d'emploi                          |
| 5. Réducteur   | 17. Système de protection latérale                         |
| 6. Protections pectorales                              | 18. Connecteur ISOFIX                                      |
| 7. Ceinture de sécurité à 5 points                     | 19. Bouton de décrochage ISOFIX                            |
| 8. Boucle  | 20. Indicateur pour le bon réglage de la jambe de force    |
| 9. Protection entrejambe                               | 21. Jambe de force   |
| 10. Guide pour la ceinture abdominale                  | 22. Guidage en plastique pour pièces de accordement ISOFIX |
| 11. Levier d'inclinaison de l'assise                   |  |
| 12. Bouton dispositif central de réglage des bretelles |  |

## UTILISATION DU SIÈGE-AUTO

## LIMITATIONS ET CONDITIONS D'UTILISATION RELATIVES AU SIÈGE-AUTO

**ATTENTION ! Respecter scrupuleusement les limitations suivantes:**

- Ce siège-auto peut être installé dos à la route ou face à la route. Ce siège-auto peut être installé dos à la route lorsque l'enfant a une taille comprise entre 40 cm et 105 cm. Ce siège-auto peut être installé face à la route à partir de 76 cm.
- **IMPORTANT!** Ne pas installer le siège-auto face à la route tant que l'enfant n'a pas atteint l'âge de 15 mois.
- **ATTENTION!** Désactiver l'airbag côté passager quand l'enfant se trouve sur le siège avant dos à la route.
- Le siège-auto peut être utilisé sur tous les sièges des véhicules homologués i-Size (vérifier la notice d'utilisation du véhicule) et sur les sièges des véhicules indiqués dans la "Liste de compatibilité des véhicules" fournie avec le siège-auto.
- Le siège de la voiture doit être orienté dans le sens de la marche. Ne jamais utiliser ce siège-auto sur des sièges orientés latéralement ou dos à la route.

SIÈGE-AUTO	GROUPE	DIREZIONE	MÉTHODE D'INSTALLATION	TYPE
FP360 i-Size	40 - 105 cm	Direction opposée au sens de la marche	ISOFIX + jambe de force	i-Size
FP360 i-Size	76 - 105 cm	Orientation dans le sens de la marche	ISOFIX + jambe de force	i-Size
FP360 i-Size	100 - 150 cm	Orientation dans le sens de la marche	ISOFIX + Ceinture à 3 points	i-Size booster seat
FP360 i-Size	100 - 150 cm	Orientation dans le sens de la marche	Ceinture à 3 points	i-Size booster seat

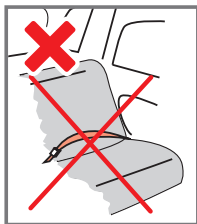
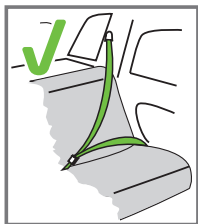

Il ne peut être installé que si les véhicules jugés adaptés sont équipés de ceintures de sécurité à 3 points, homologuées aux termes de la Réglementation ECE n°16 ou d'autres règles équivalentes.

## UTILISATION DU SIÈGE-AUTO

LE SIÈGE-AUTO PEUT ÊTRE INSTALLÉ COMME INDIQUÉ SUR LA FIGURE :

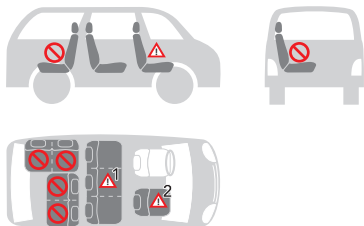

• Orientation dans le sens de la marche	OUI
• Dans la direction opposée au sens de la marche	OUI
• Avec des ceintures de sécurité à 2 points L'utilisation de ceintures de sécurité à deux points augmente significativement le risque de blessures pour l'enfant en cas d'accident.	NON
• Avec des ceintures de sécurité à 3 points La ceinture de sécurité doit être homologuée conformément au règlement ECE R16 ou aux autres normes équivalentes.	OUI
• Avec ISOFIX et jambe de force	OUI
• Sur le siège passager avant <b>NE PAS UTILISER SUR LES SIÈGES PASSAGERS ÉQUIPÉS D'AIRBAGS AVANT ACTIFS!</b> Le siège passager avant peut, ou non, être combiné avec des systèmes ISOFIX, avec les mêmes avertissements relatifs à ces systèmes (faire glisser le siège vers l'arrière et consulter les instructions du manuel d'utilisation du véhicule).	OUI <sup>2</sup>
• Sur l'un des deux sièges latéraux arrière	OUI
• Sur le siège central arrière Le siège-auto peut être utilisé sur le siège central arrière s'il est doté d'une ceinture de sécurité à trois points.	OUI <sup>1</sup>

(Respectez scrupuleusement les réglementations en vigueur dans le pays de résidence).

## UTILISATION DU SIÈGE-AUTO

## UTILISATION DU RÉDUCTEUR

Le réducteur d'assise est conçu pour l'utilisation avec des enfants, afin de leur garantir une stabilité et un confort supérieurs et de permettre une position plus couchée, évitant ainsi que leur tête ne tombe en avant.

Le réducteur complet doit être utilisé jusqu'à ce que l'enfant atteigne 75 cm (fig 1).

## RÉGLAGE DE LA HAUTEUR DE L'APPUIE-TÊTE ET DES BRETELLES

Un réglage correct de l'appuie-tête garantit une protection maximale à l'enfant installé dans le siège-auto.

**De 40 a 105 cm:** Lors de l'utilisation du harnais à 5 points, l'appuie-tête doit être réglé de sorte qu'il y ait un espace équivalent à 1 doigt (1 cm) entre les bretelles et la partie supérieure des épaules.

**IMPORTANT :** Desserrer les bretelles des épaules avant de procéder au réglage de l'appuie-tête. Le réglage des bretelles dans une position inférieure ou supérieure par rapport aux épaules de l'enfant peut compromettre sa sécurité.



**De 100 a 150 cm:** Lors de l'utilisation de la ceinture de sécurité à trois points du véhicule, l'appuie-tête doit être réglé de telle sorte qu'il y ait un espace équivalent à deux doigts entre l'appuie-tête et les épaules de l'enfant. Veiller à ce que la ceinture de sécurité pectorale, en passant par le « Passant pour la ceinture pectorale » sur le côté de l'appuie-tête, soit placée à la hauteur des épaules et non au niveau du cou de l'enfant.

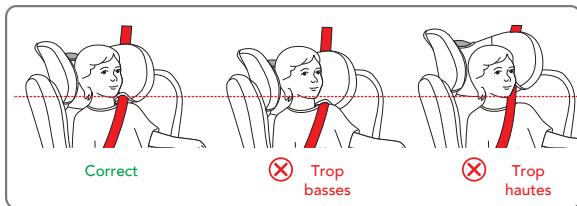

## UTILISATION DU SIÈGE-AUTO

**RÉGLAGE DES CEINTURES DE SÉCURITÉ, HARNAIS (De 40 cm a 105 cm / 76-105cm)**

**Pour desserrer le harnais:** Appuyer sur le bouton de réglage et saisir simultanément les bretelles (ceintures pectorales) en bas, sous le rembourrage des protections pectorales et les tirer vers l'avant pour les desserrer (fig. 2A).

**IMPORTANT :** Ne pas tirer sur les bretelles en saisissant le rembourrage de protections pectorales.

**Serrer le harnais:** Tirez la sangle de réglage du harnais, de manière à le serrer correctement contre le corps de l'enfant (fig. 2B). Si le harnais est bien serré, l'espace entre ce dernier et l'enfant ne doit pas dépasser l'épaisseur d'un doigt (1 cm).

🔧 **NOTE:** Veillez à ce que le harnais soit correctement attaché en essayant de tirer les bretelles vers le haut.

**ATTENTION:** Ne pas torsader et ne pas superposer les sangles du harnais.

**UTILISATION DE LA BOUCLE - (De 40 cm a 105 cm / 76-105cm)**

**Pour accrocher la boucle:** Faire correspondre les languettes de la boucle centrale (fig.3A, 3B) et les insérer dans le logement de la boucle du harnais. Un « clic » confirmera le verrouillage (fig. 3C).

**Pour détacher la boucle:** Appuyer sur le bouton rouge pour retirer les languettes de la boucle centrale (fig. 3D, 3E).

**RÉGLAGE DE L'APPUÏE-TÊTE**

L'appuie-tête peut être réglé à hauteurs différentes (n. 13). Tirer la poignée de réglage et soulever ou baisser l'appuie-tête dans la bonne position (fig. 4).

Dans le groupe 40-105cm, le réglage de l'appuie-tête ajuste aussi la hauteur des bretelles.

**INCLINER L'ASSISE**

Le siège-auto peut être incliné dans 5 positions différentes (pos.1, 2, 3, 4, 5).

**Pour régler l'inclinaison :** Appuyer sur le levier de réglage situé sous la partie avant du siège où se trouve le siège-auto et, tout en le maintenant enfoncé, tirer ou pousser le siège vers l'avant ou l'arrière. Relâcher le levier dans la position désirée et s'assurer que le siège est bien bloqué. Le dispositif émettra un « clic » quand le verrouillage est en place (fig. 5).

**(Fig. 5A) Dans le sens contraire à la marche (enfants d'une hauteur allant de 40 à 105cm):** le siège-auto peut être incliné dans 5 positions différentes;

**(Fig. 5B) Dans le sens de la marche (enfants d'une hauteur allant de 76 à 105 cm):** le siège-auto peut être incliné dans 5 positions différentes;

**(Fig. 5C) Dans le sens de la marche (enfants d'une hauteur allant de 100 à 150 cm):** le siège du siège auto ne peut être incliné dans 4 positions différentes.



## UTILISATION DU SIÈGE-AUTO

### EXTRAIRE LA JAMBE DE FORCE

Extraire la jambe de force de son logement, dans la partie inférieure du siège-auto. Lorsque la jambe de force est repliée de 90° (fig. 6A, 6B, 6C), il est possible de l'extraire vers l'extérieur jusqu'à ce qu'elle se bloque en position.

**ATTENTION:** Il n'est possible de tourner l'assise du siège-auto que lorsque le support de la jambe de force est étendu vers l'extérieur.

### REPLIER LA JAMBE DE FORCE

Tourner la jambe de force (comme indiqué sur l'image), pousser le support de la jambe de force vers la base, jusqu'en fin de course (fig. 7A, 7B) et replier la jambe de force vers l'intérieur, dans son logement (fig. 7C).

### ROTATION DE L'ASSISE À 360°

**ATTENTION:** Il n'est possible de tourner l'assise du siège-auto que lorsque le support de la jambe de force est étendu vers l'extérieur.

La rotation à 360° simplifie l'orientation du siège-auto dans le sens de la marche ou dans la direction opposée, et facilite la phase d'installation ou de retrait de l'enfant du siège-auto. Tirer le levier de rotation (fig. 8) et tourner l'assise vers la portière pour positionner facilement l'enfant dans le siège-auto. Pour installer l'enfant de façon sécurisée, voir la section « *Réglage du harnais* ». Tourner l'assise dans le sens de la marche ou dans la direction opposée, un déclic indiquera que l'assise est bien bloquée.

### ORIENTATION DANS LA DIRECTION OPPOSÉE AU SENS DE LA MARCHÉ

(Enfants entre 40 et 105 cm, ISOFIX + jambe de force + harnais)

**ATTENTION!** L'installation du siège-auto dos à la route est obligatoire tant que l'enfant n'a pas atteint l'âge de 15 mois. L'installation dans le sens opposé à celui de la marche reste la position la plus sûre, même une fois que cette limite est dépassée.

Par conséquent, il est conseillé d'utiliser le siège-auto tourné vers l'arrière le plus longtemps possible.



**Ne pas installer le siège-auto sur le siège passager équipé d'airbags actifs: cela peut provoquer de GRAVES BLESSURES, VOIRE MÊME MORTELLES.**

Si le véhicule n'est pas équipé de guides de fixation ISOFIX de série, introduire les guides fournis avec le siège-auto avec la fente tournée vers le haut, dans les deux points d'ancrage ISOFIX du véhicule (fig. 9).

## UTILISATION DU SIÈGE-AUTO

👉 **CONSEIL** : Les points d'ancrage ISOFIX sont situés entre le siège et le dossier du siège du véhicule.

Tirer le levier de rotation et positionnez le siège-auto dans la direction opposée au sens de la marche. Veillez à ce qu'il soit correctement bloqué (fig. 10A, 10B).

**ATTENTION**: Avant de démarrer la voiture, faites pivoter le siège-auto dans les deux sens pour vérifier que le mécanisme de rotation est bloqué.

Pliez le support « jambe de force » jusqu'à ce qu'il se bloque dans la bonne position, voir paragraphe "Extraire la jambe de force".

Appuyer en même temps sur les deux côtés du bouton de réglage/décrochage des connecteurs ISOFIX et étendre les connecteurs ISOFIX (fig. 11A). Répéter l'opération pour les deux connecteurs du siège-auto.

Insérez les deux connecteurs ISOFIX dans les guides appropriés, poussez pour fixer les deux connecteurs aux crochets ISOFIX du véhicule. Un « clic » indiquera qu'ils sont bien accrochés. Vérifiez que les indicateurs d'ancrage ISOFIX sont de couleur verte sur les deux côtés (fig. 11B, 11C).

Pousser le siège-auto contre le siège du véhicule ; s'assurer que les deux connecteurs ISOFIX sont étendus dans la même position. Secouer le siège-auto pour s'assurer qu'il est correctement fixé et vérifier à nouveau que les boutons ISOFIX sont verts (fig. 12).

👉 **REMARQUES** : avant l'utilisation, vérifier que les connecteurs ISOFIX sont correctement accrochés des deux côtés : en tirant le siège-auto, ils ne doivent pas se décrocher.

### RÉGLAGE DE LA JAMBE DE FORCE

Pliez le support « jambe de force » jusqu'à ce qu'il se bloque dans la bonne position.

Appuyez sur le bouton de réglage de la jambe de force et abaissez-la pour qu'elle touche correctement le sol du véhicule, puis relâchez le bouton. Le dispositif de commande de réglage de la hauteur de la jambe doit passer du rouge au vert, ce qui indiquera que la jambe est correctement posée.

Veillez à ce que la jambe de force soit correctement positionnée et réglée (fig. 13A, 13B, 13C).

**AVERTISSEMENT**: Ne placez pas la jambe de force avant sur un compartiment de rangement présent sur le sol du véhicule. La jambe de force doit reposer sur une surface de sol du véhicule stable et sécurisée.

**AVERTISSEMENT** : S'assurer que le pied de support ne soulève pas le siège-auto du siège du véhicule.

## UTILISATION DU SIÈGE-AUTO

Tirer le levier de rotation et tourner l'assise vers la portière pour positionner facilement l'enfant dans le siège-auto (fig. 14).

Appuyer sur le bouton de réglage et saisir simultanément les bretelles (ceintures pectorales) en bas, sous le rembourrage des protections pectorales et les tirer vers l'avant pour les desserrer (fig. 15).

**IMPORTANT:** Ne pas tirer sur les bretelles en saisissant le rembourrage de protections pectorales.

Voir paragraphe "Réglage des ceintures de sécurité, harnais".

Appuyer sur le bouton rouge sur la boucle centrale pour détacher les bretelles (fig. 16). Positionner les bretelles sur les côtés du siège auto.

Installer l'enfant dans le siège-auto (fig. 17). Positionner les bretelles par-dessus les épaules de l'enfant, réunir les deux languettes de la ceinture et les attacher à la boucle (fig. 18).

**IMPORTANT!** Un bon réglage de l'appuie-tête assure une protection maximale à l'enfant dans le siège-auto. Lors de l'utilisation du harnais à 5 points, l'appuie-tête doit être réglé de telle sorte qu'il y ait un espace équivalant à un doigt (1 cm) entre les bretelles et la partie supérieure des épaules (fig. 19).

**IMPORTANT:** desserrer les bretelles pour les épaules avant de procéder au réglage de l'appuie-tête.

**Pour accrocher la boucle:** voir paragraphe "Utilisation de la boucle"

**Serrer le harnais:** (fig. 20) voir paragraphe "Réglage des ceintures de sécurité, harnais".

## PRÉCAUTIONS POUR S'ASSURER D'AVOIR ATTACHÉ CORRECTEMENT LE HARNAIS DU SIÈGE-AUTO

**IMPORTANT**

**Pour la sécurité de l'enfant, toujours s'assurer que...**

- Les ceintures du harnais sont correctement réglées en fonction de la taille de l'enfant et qu'elles sont correctement tendues ;
- Les sangles pectorales sont réglées dans la bonne position ;
- Les ceintures du harnais ne sont pas torsadées ;
- Les languettes sont correctement accrochées à la boucle.

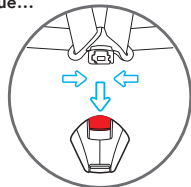

Tourner l'assise dans la direction opposée, un dé clic indiquera que l'assise est bien bloquée (fig. 21).

## UTILISATION DU SIÈGE-AUTO

**ATTENTION:** Avant de démarrer la voiture, veillez à ce que le siège-auto soit bloqué dans le sens de la marche ou dans la direction opposée, en essayant de faire pivoter le siège sans tirer le levier de déblocage de rotation.

### INSTALLATION DANS LE SENS DE LA MARCHÉ

(Enfants entre 76 et 105 cm, ISOFIX + jambe de force + harnais)

**AVERTISSEMENT !** L'utilisation du siège-auto dans le sens opposé à celui de la marche est obligatoire pour les enfants jusqu'à 15 mois et 75 cm. L'installation dans le sens opposé à celui de la marche reste la position la plus sûre, même une fois que cette limite est dépassée. Par conséquent, il est conseillé d'utiliser le siège-auto tourné vers l'arrière le plus longtemps possible.

Si le véhicule n'est pas équipé de guides de fixation ISOFIX de série, introduire les guides fournis avec le siège-auto avec la fente tournée vers le haut, dans les deux points d'ancrage ISOFIX du véhicule (fig. 22).

🔑 **CONSEIL :** Les points d'ancrage ISOFIX sont situés entre le siège et le dossier du siège du véhicule.

Tirer le levier de rotation et positionnez le siège-auto le sens de la marche. Veillez à ce qu'il soit correctement bloqué (fig. 23).

**ATTENTION:** Avant de démarrer la voiture, faites pivoter le siège-auto dans les deux sens pour vérifier que le mécanisme de rotation est bloqué.

Pliez le support « jambe de force » jusqu'à ce qu'il se bloque dans la bonne position, voir paragraphe "Extraire la jambe de force".

Appuyer en même temps sur les deux côtés du bouton de réglage/décrochage des connecteurs ISOFIX et étendre les connecteurs ISOFIX (fig. 24A).

Répéter l'opération pour les deux connecteurs du siège-auto.

Insérez les deux connecteurs ISOFIX dans les guides appropriés, poussez pour fixer les deux connecteurs aux crochets ISOFIX du véhicule. Un « clic » indiquera qu'ils sont bien accrochés. Vérifiez que les indicateurs d'ancrage ISOFIX sont de couleur verte sur les deux côtés (fig. 24B, 24C).

Pousser le siège-auto contre le siège du véhicule ; s'assurer que les deux connecteurs ISOFIX sont étendus dans la même position. Secouer le siège-auto pour s'assurer qu'il est correctement fixé et vérifier à nouveau que les boutons ISOFIX sont verts (fig. 24C).

🔑 **REMARQUES :** avant l'utilisation, vérifier que les connecteurs ISOFIX sont correctement accrochés des deux côtés : en tirant le siège-auto, ils ne doivent pas se décrocher.

## UTILISATION DU SIÈGE-AUTO

**RÉGLAGE DE LA JAMBE DE FORCE**

Pliez le support « jambe de force » jusqu'à ce qu'il se bloque dans la bonne position (8). Appuyez sur le bouton de réglage de la jambe de force et abaissez-la pour qu'elle touche correctement le sol du véhicule, puis relâchez le bouton (25A). Le dispositif de commande de réglage de la hauteur de la jambe doit passer du rouge au vert (25B), ce qui indiquera que la jambe est correctement posée.

Veillez à ce que la jambe de force soit correctement positionnée et réglée (fig. 25A, 25B, 25C).

**AVERTISSEMENT:** Ne placez pas la jambe de force avant sur un compartiment de rangement présent sur le sol du véhicule. La jambe de force doit reposer sur une surface de sol du véhicule stable et sécurisée.

**AVERTISSEMENT :** S'assurer que le pied de support ne soulève pas le siège-auto du siège du véhicule.

Tirer le levier de rotation et tourner l'assise vers la portière pour positionner facilement l'enfant dans le siège-auto (fig. 26).

Appuyer sur le bouton de réglage et saisir simultanément les bretelles (ceintures pectorales) en bas, sous le rembourrage des protections pectorales et les tirer vers l'avant pour les desserrer (fig. 27).

**IMPORTANT:** Ne pas tirer sur les bretelles en saisissant le rembourrage de protections pectorales.

Voir paragraphe "*Réglage des ceintures de sécurité, harnais*".

Appuyer sur le bouton rouge sur la boucle centrale pour détacher les bretelles (fig. 28A).

Positionner les bretelles sur les côtés du siège auto.

Installer l'enfant dans le siège-auto (fig. 28B). Positionner les bretelles par-dessus les épaules de l'enfant, réunir les deux languettes de la ceinture et les attacher à la boucle (fig. 29).

**IMPORTANT!** Un bon réglage de l'appui-tête assure une protection maximale à l'enfant dans le siège-auto. Lors de l'utilisation du harnais à 5 points, l'appui-tête doit être réglé de telle sorte qu'il y ait un espace équivalant à un doigt (1 cm) entre les bretelles et la partie supérieure des épaules (fig. 30).

**IMPORTANT:** desserrer les bretelles pour les épaules avant de procéder au réglage de l'appui-tête.

**Pour accrocher la boucle:** voir paragraphe "*Utilisation de la boucle*"

**Serrer le harnais:** (fig. 31) voir paragraphe "*Réglage des ceintures de sécurité, harnais*".

## UTILISATION DU SIÈGE-AUTO

## PRÉCAUTIONS POUR S'ASSURER D'AVOIR ATTACHÉ CORRECTEMENT LE HARNAIS DU SIÈGE-AUTO

## IMPORTANT



Pour la sécurité de l'enfant, toujours s'assurer que...

- Les ceintures du harnais sont correctement réglées en fonction de la taille de l'enfant et qu'elles sont correctement tendues ;
- Les sangles pectorales sont réglées dans la bonne position ;
- Les ceintures du harnais ne sont pas torsadées ;
- Les languettes sont correctement accrochées à la boucle.

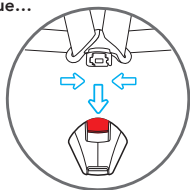

Tourner l'assise dans le sens de la marche, un déclic indiquera que l'assise est bien bloquée (fig. 32).

**ATTENTION:** Avant de démarrer la voiture, veillez à ce que le siège-auto soit bloqué dans le sens de la marche ou dans la direction opposée, en essayant de faire pivoter le siège sans appuyer sur le bouton de déblocage de rotation.

## RETIRER LE SIÈGE-AUTO DU VÉHICULE / RETIRER DU SYSTÈME ISOFIX

Appuyer simultanément sur les boutons de décrochage ISOFIX et retirez les connecteurs ISOFIX (fig. 33).

Retirer le siège-auto du véhicule.

Appuyer sur le bouton (A) et soulever le pied de support (1) jusqu'au bout (fig. 34A, 34B).

Replier le pied de support sous la base (fig. 35, 36).

## RETIRER LE HARNAIS (Rangement des ceintures de sécurité)

- (Fig 37) - Relâcher complètement les bretelles, consulter le paragraphe "RÉGLAGE DES CEINTURES DE SÉCURITÉ, HARNAIS (De 40 cm à 105 cm / De 76 cm à 105cm)".
- Comme l'indique la figure 38A, détacher la ceinture de blocage de la protection pectorale de l'anneau métallique à l'intérieur de la bretelle
- Retirer les protections pectorales, en les tirant depuis la partie avant du siège-auto (fig. 38B).
- **IMPORTANT:** Ne pas décrocher les ceintures pectorales du support de la ceinture ventrale.
- (Fig. 39) Tirer la poignée située sur l'appuie-tête. En la maintenant dans cette position, soulever ou baisser l'appuie-tête et le régler en fonction de la taille de l'enfant.

## UTILISATION DU SIÈGE-AUTO

- (Fig. 40) Presser le bouton rouge sur la boucle centrale pour décrocher les bretelles.
- (Fig. 41A, fig. 41B, fig. 41C) Décrocher les boutons-pression situés sur les côtés de la housse du dossier et placer les bretelles à l'arrière de la housse. Placer les pointes de la boucle sur les côtés de l'assise, dans la partie inférieure. Placer correctement la housse du dossier et accrocher les boutons-pression.
- Retirer le rembourrage de protection de la boucle et le conserver en lieu sûr ou le placer derrière la housse du dossier, avec les ceintures pectorales.
- (Fig. 42A, fig. 42B) Soulever la housse de revêtement de l'assise puis le rembourrage interne en les extrayant du dispositif de réglage du harnais. Faire très attention et tirer délicatement
- (Fig. 43) Extraire le groupe de la boucle vers l'intérieur de la boutonnière de la housse et de la boutonnière du rembourrage, soulever la housse du siège et remettre la boucle dans le compartiment du conteneur. Remettre correctement la housse du siège.
- Remettre correctement la housse du siège, repositionner le tissu sur l'assise, (fig. 43D).

### INSTALLATION DANS LE SENS DE LA MARCHÉ (Enfants entre 100 et 150 cm, Ceinture de sécurité à 3 points ou ISOFIX + ceinture de sécurité à 3 points)

Il est conseillé d'utiliser la ceinture à 5 points aussi longtemps que possible. Lorsque l'enfant grandit et atteint une hauteur de 100 cm, le siège-auto doit être transformé pour l'utilisation avec des enfants d'une hauteur comprise entre 100 et 150 cm. Dans cette configuration, il est impératif de retirer la ceinture à 5 points (harnais) fournie de série avec le siège-auto. Voir paragraphe "RETIRER LE HARNAIS (Rangement des ceintures de sécurité)" et pousser le support de la jambe de force vers la base, voir paragraphe "Replier la jambe de force"

Il n'est adapté que pour être employé dans les véhicules équipés d'une ceinture de sécurité à 3 points, statique ou à enrouleur, homologuée aux termes de la Réglementation UN/ECE N° 16 ou d'autres normes équivalentes.

### Mode A - INSTALLATION AVEC CEINTURE DE SÉCURITÉ À 3 POINTS ASSOCIÉE AUX CONNECTEURS ISOFIX

Si le véhicule n'est pas équipé de guides de fixation ISOFIX de série, introduire les guides fournis avec le siège-auto avec la fente tournée vers le haut, dans les deux points d'ancrage ISOFIX du véhicule (fig. 44).

🔧 **CONSEIL** : Les points d'ancrage ISOFIX sont situés entre le siège et le dossier du véhicule.

Appuyer en même temps sur les deux côtés du bouton de réglage/décrochage des connecteurs ISOFIX et étendre les connecteurs ISOFIX (fig. 45).

Repérer les systèmes d'accrochage ISOFIX fournis de série dans le véhicule.

Appuyer en même temps sur les deux côtés du bouton de réglage/décrochage des

## UTILISATION DU SIÈGE-AUTO

connecteurs ISOFIX et étendre les connecteurs ISOFIX (fig. 46). Situé sur les deux étriers, l'indicateur deviendra vert, signalant ainsi que le produit est accroché (fig. 47). Secouer le siège-auto pour s'assurer qu'il est correctement fixé. Scuotere il seggiolino auto per accertarsi che sia correttamente agganciato.

Pousser le siège-auto contre le siège du véhicule; s'assurer que les deux connecteurs ISOFIX sont étendus dans la même position. Il ne doit y avoir aucun espace entre le dossier du siège de la voiture et le siège-auto (fig. 48).

Faire passer la partie pectorale de la ceinture à 3 points derrière l'appuie-tête du siège-auto et à travers le passant de la ceinture pectorale vert (A) 3e, situé dans le bas de l'appuie-tête, du côté de l'enrouleur (fig. 49).

Installer l'enfant dans le siège-auto (fig. 50). Tirer le levier et soulever ou abaisser l'appuie-tête en le réglant en fonction de la taille de l'enfant (fig. 51). S'assurer que le siège-auto est bien bloqué dans la position choisie, (voir paragraphe "Régler l'appuie-tête").

Tirer la ceinture de sécurité à 3 points du véhicule et, en la faisant passer devant l'enfant, attacher la boucle de la ceinture de sécurité du véhicule et insérer ensuite la pointe dans la boucle (B). Un "click" confirmera le verrouillage (fig. 52).

**ATTENTION !** La boucle de la ceinture de sécurité du véhicule ne doit pas être positionnée dans le passant inférieur de passage de la ceinture abdominale. Introduire la ceinture pectorale et la ceinture abdominale dans le passant inférieure, situé sur le côté, près de la boucle de fixation de la ceinture de sécurité du véhicule (C) (fig.52). Insérer la ceinture abdominale du côté opposé du siège-auto, dans le passant de ceinture abdominale (D) (fig. 52).

**ATTENTION !** La ceinture abdominale doit passer le plus bas possible au-dessus du bassin de l'enfant. Introduire la ceinture pectorale dans la boucle du passant de la ceinture (A), en s'assurant qu'elle n'est pas torsadée.

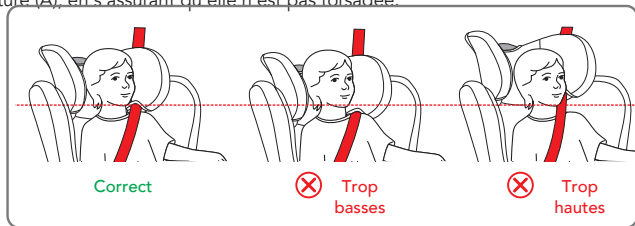

📖 **REMARQUE:** Lors de l'utilisation de la ceinture de sécurité à trois points du véhicule, l'appuie-tête doit être réglé de telle sorte qu'il y ait un espace équivalent à deux doigts entre l'appuie-tête et les épaules de l'enfant. Veiller à ce que la ceinture de sécurité pectorale, en passant par le « Passant pour la ceinture pectorale » sur le côté de l'appuie-tête, soit placée à la hauteur des épaules et non au niveau du cou de l'enfant.



## UTILISATION DU SIÈGE-AUTO

Tendre la ceinture comme l'indique la figure 53. S'assurer d'avoir positionné la ceinture abdominale le plus bas possible au niveau du bassin de l'enfant et de l'avoir insérée dans les guides de la ceinture abdominale de sécurité ainsi que d'avoir accroché correctement la boucle. La ceinture pectorale doit passer dans le guide ceinture pectorale.

**Mode B - INSTALLATION AVEC CEINTURE DE SÉCURITÉ À 3 POINTS.**

Appuyer sur les boutons de décrochage ISOFIX et retirez les connecteurs ISOFIX (fig.54).

Positionnez le siège-auto sur le siège de la voiture.

Pousser le siège-auto contre le dossier du siège. Il ne doit y avoir aucun espace entre le dossier du siège de la voiture et le siège-auto (fig. 55).

Faire passer la partie pectorale de la ceinture à 3 points derrière l'appuie-tête du siège-auto et à travers le passant de la ceinture pectorale vert (A) 3e, situé dans le bas de l'appuie-tête, du côté de l'enrouleur (fig. 56).

Installer l'enfant dans le siège-auto (fig. 57). Tirer le levier et soulever ou abaisser l'appuie-tête en le réglant en fonction de la taille de l'enfant (fig. 58). S'assurer que le siège-auto est bien bloqué dans la position choisie, (voir paragraphe "Régler l'appuie-tête").

Tirer la ceinture de sécurité à 3 points du véhicule et, en la faisant passer devant l'enfant, attacher la boucle de la ceinture de sécurité du véhicule et insérer ensuite la pointe dans la boucle (B). Un "click" confirmera le verrouillage (fig. 59).

**ATTENTION !** La boucle de la ceinture de sécurité du véhicule ne doit pas être positionnée dans le passant inférieur de passage de la ceinture abdominale. Introduire la ceinture pectorale et la ceinture abdominale dans le passant inférieure, situé sur le côté, près de la boucle de fixation de la ceinture de sécurité du véhicule (C) (fig. 59).

Insérer la ceinture abdominale du côté opposé du siège-auto, dans le passant de ceinture abdominale (D) (fig. 59).

**ATTENTION !** La ceinture abdominale doit passer le plus bas possible au-dessus du bassin de l'enfant. Introduire la ceinture pectorale dans la boucle du passant de la ceinture (A), en s'assurant qu'elle n'est pas torsadée.

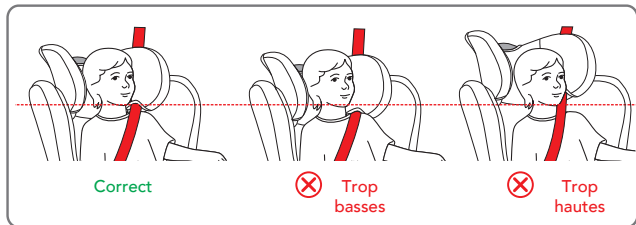

## UTILISATION DU SIÈGE-AUTO

 **REMARQUE:** Lors de l'utilisation de la ceinture de sécurité à trois points du véhicule, l'appuie-tête doit être réglé de telle sorte qu'il y ait un espace équivalant à deux doigts entre l'appuie-tête et les épaules de l'enfant. Veiller à ce que la ceinture de sécurité pectorale, en passant par le « Passant pour la ceinture pectorale » sur le côté de l'appuie-tête, soit placée à la hauteur des épaules et non au niveau du cou de l'enfant.

Tendre la ceinture comme l'indique la figure 60. S'assurer d'avoir positionné la ceinture abdominale le plus bas possible au niveau du bassin de l'enfant et de l'avoir insérée dans les guides de la ceinture abdominale de sécurité ainsi que d'avoir accroché correctement la boucle. La ceinture pectorale doit passer dans le guide ceinture pectorale.

### INSTALLATION DU KID-PAD

Le KID PAD est un dispositif à installer TOUJOURS sur la ceinture de sécurité diagonale pour assurer une protection adéquate en cas de choc.

Placer la ceinture diagonale sous les deux Velcro du KID-PAD (fig. 61), refermer le KIDPAD sur lui-même (fig. 62) en veillant à ce que la partie façonnée soit positionnée entre le menton et la poitrine de l'enfant (fig. 63).

**AVERTISSEMENT!** Le KID PAD doit TOUJOURS être utilisé.

### RETIRER LA HOUSSE (fig. 64)

Desserrer le harnais et retirer le réducteur s'il est présent.

Soulever l'appuie-tête dans la position la plus haute.

Retirer, en extrayant avec soin le tissu de l'appuie tête.

Retirer, en extrayant avec soin le tissu de la structure en commençant par un côté, faire attention pendant que le tissu est extrait du guide de passage de la ceinture abdominale.

Extraire la ceinture d'entrejambes de la housse et retirer le tissu.

Pour mettre en place la housse, effectuer la procédure dans l'ordre inverse.

## NETTOYAGE ET ENTRETIEN

## ENTRETIEN ET NETTOYAGE

Il est conseillé de n'utiliser que des housses de revêtement originales, compte tenu qu'elles représentent des éléments fondamentaux pour le bon fonctionnement du dispositif. N'utilisez PAS le siège-auto sans sa housse de revêtement.

## NETTOYAGE

La **housse** de revêtement peut être retirée et lavée en machine, avec un nettoyeur doux et en utilisant un programme pour vêtements délicats (30 °C). Suivez les instructions de lavage reportées sur l'étiquette. Les couleurs pourraient s'estomper lors d'un lavage à des températures supérieures à 30° C. Ne pas centrifuger ou placer dans un sèche-linge (car le tissu pourrait se détacher du rembourrage).

Les **pièces en plastique** peuvent être nettoyées avec de l'eau et du savon. N'utilisez pas de détergents agressifs (tels que des solvants).

Le **harnais** peut être retiré et lavé avec du savon et de l'eau tiède.

## ENTRETIEN ET NETTOYAGE

**IMPORTANT** : la housse de revêtement est un élément fondamental pour la sécurité de l'enfant. N'utilisez jamais le siège-auto sans sa housse de revêtement et ne la remplacez en aucun cas avec d'autres produits non homologués, afin d'éviter de mettre en danger la sécurité de l'enfant ou de compromettre le bon fonctionnement du dispositif.

## Instruction de lavage:

Il est possible de retirer la housse de revêtement, de la laver à 30° C et de l'étendre pour le séchage.



Lavage en machine à l'eau froide



Ne pas utiliser d'eau de Javel



Ne pas nettoyer à sec



Ne pas repasser



Ne pas sécher dans le sèche-linge

## GARANTIE CONVENTIONNELLE

Le contenu indiqué ci-dessous entrera en vigueur à partir du 01.01.2005 et substitue à tout titre et entièrement tout message antérieur concernant la garantie Foppa Pedretti S.p.A.

### GARANTIE CONVENTIONNELLE

**Foppa Pedretti S.p.A.** ayant siège à Grumello del Monte (Italie) via Volta 11, garantit directement au consommateur ce produit, neuf de fabrication et sans défauts de matériaux, de projet et de fabrication et qu'il est conforme aux caractéristiques qu'elle déclare.

La présente garantie conventionnelle est valable dans tous les pays membres de l'union européenne, elle n'exclut ni ne limite les droits du consommateur conformément aux normes impératives en vigueur en ce qui concerne le vendeur du Produit.

Pour bénéficier de cette garantie conventionnelle, **le Consommateur devra ramener le Produit défectueux au vendeur**, en lui présentant la preuve de l'achat du produit sur lequel il résulte d'une façon lisible l'adresse du vendeur, la date de l'achat du produit, tampon et signature du vendeur et l'indication du produit même ou dans l'alternative, le ticket de caisse, non modifié sur lequel résultent clairement les mêmes informations.

La garantie conventionnelle a une validité de douze (12) mois à partir de la date de l'achat du produit. Pendant cette période Foppa Pedretti S.p.A. réparera ou substituera, selon son jugement, le produit défectueux. La garantie conventionnelle est accordée à l'acheteur final du produit (consommateur) et n'exclut ni ne limite les droits impératifs du consommateur même, comme prévus par la loi et/ou les droits que le consommateur peut vanter contre le vendeur/revendeur du produit.

### EXCLUSIONS DE LA GARANTIE CONVENTIONNELLE.

La garantie conventionnelle exclut les dommages apportés au produit quand les causes sont les suivantes : usage non conforme aux dispositions contenues sur le feuillet d'instructions d'utilisation et montage, chocs et chutes, exposition du produit à l'humidité ou à des conditions thermiques ou ambiants extrêmes ou changement brusque de ces conditions, corrosions, oxydation, modifications ou réparations du produit non autorisées, réparations avec l'utilisation de pièces de rechange non autorisées, usage impropre, mauvais ou manque d'entretien, entretien impropre par rapport à ce qui est indiqué sur le feuillet d'instructions d'utilisation et montage, montage incorrect, accidents, action de nourriture ou de boisson, action de produits chimiques, causes de force majeure.

**Dans tous les cas Foppa Pedretti S.p.A. décline toute responsabilité quant aux dommages aux personnes et aux choses divers au produit, quand ces dommages ont pour cause la négligence des dispositions, recommandations et avertissements contenus dans le manuel ou dans l'alternative sur le feuillet d'instructions utilisation et montage qui accompagne chaque Produit destiné au propriétaire utilisateur (comme par exemple dans le cas des lits d'enfant: "Surveillez constamment l'enfant. Contrôler que les draps et les couvertures ne couvrent pas la tête de l'enfant...").**

**Foppa Pedretti S.p.A. décline en outre toute responsabilité quant aux dommages aux personnes et aux choses quand la rupture de ses produits est causée par la détérioration des composants du Produit sujets à l'usure.** Sont considérés comme composants sujets à l'usure tous les composants en matière plastique.

## INDICE

	Advertencias	PAG 86
	Componentes	PAG 92
Limitaciones y requisitos para el uso relativos al producto y al asiento del automóvil		PAG 93
	Uso del adaptador	PAG 95
	Regulación de la altura del apoyacabezas y de los tirantes	PAG 95
Regulación de los cinturones de seguridad, arnés (desde 40 cm hasta 105 Cm /76-105cm)		PAG 96
	Uso de la hebilla - (desde 40 cm hasta 105 cm / 76-105cm)	PAG 96
	Regular el apoyacabezas	PAG 96
	Reclinar el asiento	PAG 96
	Extraer el pie de apoyo	PAG 97
	Plegar el pie de apoyo	PAG 97
	Rotación del asiento a 360°	PAG 97
	Orientación en dirección opuesta al sentido de la marcha (Niños entre 40 y 105 cm, ISOFIX + pie de apoyo + arnés)	PAG 97
	Instalación en la dirección de la marcha (Niños entre 76 y 105 cm, ISOFIX + pie de apoyo + arnés)	PAG 100
Retirada de la silla de coche del vehículo / desmontaje del sistema ISOFIX		PAG 102
	Retirada del arnés (como guardar el arnés de seguridad)	PAG 102
	Instalación en la dirección de la marcha (niños entre 100 y 150 cm, Cinturón de seguridad de 3 puntos o ISOFIX + cinturón de seguridad de 3 puntos)	PAG 103
	Instalación del KID PAD	PAG 106
	Retirar el revestimiento	PAG 106
	Limpieza y mantenimiento	PAG 107
	Garantía convencional	PAG 108

## ADVERTENCIAS

### ATENCIÓN:

- Antes de utilizar el dispositivo se recomienda una lectura atenta de las instrucciones de uso, a las que habrá que atenerse estrictamente para conseguir los máximos niveles de seguridad del producto.
- Conserve las instrucciones de uso con cuidado para futuras referencias. Las instrucciones de uso pueden guardarse en el correspondiente compartimiento de la silla de coche durante el periodo de uso.
- La inobservancia de las instrucciones de instalación de la silla de coche podría causar riesgos a su niño.
- No utilice la silla de coche en el asiento del copiloto si el airbag frontal está activado, ya que puede ser peligroso. Dicho riesgo no se aplica a los denominados airbags laterales.
- ¡ADVERTENCIA! Desactive el airbag del pasajero si el niño se encuentra en el asiento delantero en sentido contrario a la marcha.
- Esta silla de coche está homologada según el reglamento ECE R129/03 para el transporte de niños con una altura comprendida entre 40 y 150 cm, puede instalarse:
  - En la dirección opuesta al sentido de la marcha (niños con una altura de 40 a 105 cm), con anclaje ISOFIX + pie de apoyo
  - En la dirección del sentido de la marcha (niños con una altura de 76 a 105 cm), con anclaje ISOFIX + pie de apoyo.
  - En la dirección del sentido de la marcha (niños con altura de 100 a 150 cm), con anclaje ISOFIX + cinturón de seguridad de 3 puntos del vehículo o solo cinturón de 3 puntos del vehículo.
- ¡ADVERTENCIA! No instale la silla de auto en la dirección de marcha mientras el niño no haya cumplido los 15 meses de edad. La silla de auto puede instalarse en la dirección de marcha a partir de 76 cm.
- ADVERTENCIA: Este es un sistema avanzado de retención infantil "i-Size". Está homologado, conforme a la normativa n.º 129, para ser utilizado en asientos de vehículos "compatibles con los sistemas i-Size", según lo indica el fabricante del vehículo en el correspondiente manual de usuario. En caso de duda, consulta con el fabricante del sistema de retención o con el vendedor.
- ADVERTENCIA: Este es un sistema avanzado de retención infantil clasificado como elevador i-Size. Está homologado, conforme a la normativa n.º 129, para ser utilizado en asientos de vehículos "compatibles con los sistemas i-Size", según lo indica el fabricante del vehículo en el manual de usuario. En caso de duda, consulta con el fabricante del sistema de retención o con el vendedor.

## ADVERTENCIAS

- **ADVERTENCIA:** NUNCA deje al niño sin vigilancia: usted es el responsable de su seguridad.
- **ADVERTENCIA:** La instalación debe ser realizada por una persona adulta.
- **ADVERTENCIA:** Es importante instalar correctamente la sillita de coche para garantizar la seguridad de su hijo. Una instalación incorrecta puede poner en peligro la seguridad del niño.
- **ADVERTENCIA:** Asegúrese siempre de que las personas que usen el producto, aunque sea de vez en cuando (por ejemplo los abuelos), hayan leído las instrucciones de uso o hayan recibido explicaciones sobre el montaje y el uso correctos del producto por parte de una persona que haya leído las instrucciones.
- **ADVERTENCIA:** Tenga siempre este manual a disposición, conservándolo junto al producto.
- **ADVERTENCIA:** Si tuviera dudas sobre la instalación y el uso correcto de la sillita, póngase en contacto con el fabricante del dispositivo de sujeción para niños.

### ANTES DE EMPEZAR

- **ADVERTENCIA:** No instale la sillita para coche en asientos dirigidos hacia la partetrasera del vehículo o en asientos orientados lateralmente.
- **ADVERTENCIA:** Antes de instalar la sillita, compruebe que el asiento del pasajero utilizado tenga el respaldo bloqueado en posición vertical.
- **ADVERTENCIA:** No use la sillita en casa como si fuera una silla normal. Ha sido diseñada para ser utilizada en el coche.
- **ADVERTENCIA:** Asegúrese de que los equipajes u otros objetos que potencialmente puedan producir contusiones o heridas al pasajero de la sillita de producirse impacto, estén bien fijados.

### CUANDO UTILICE LA SILLITA

- **ADVERTENCIA:** Los elementos rígidos y las piezas de material plástico del dispositivo de sujeción para niños deben colocarse e instalarse de tal manera que, en condiciones de uso normal, no puedan bloquearse debajo de un asiento móvil o en la puerta del vehículo.
- **ADVERTENCIA:** Utilice el dispositivo de bloqueo de la apertura de las puertas desde el interior, si el vehículo dispone del mismo. Es ideal para impedir al niño abrir la puerta.
- **ADVERTENCIA:** Cuando realice un largo viaje, haga varias paradas para que el niño pueda relajarse y airearse.
- **ADVERTENCIA:** No deje al niño sin vigilancia en un dispositivo de sujeción para niños.

## ADVERTENCIAS

- **ADVERTENCIA:** La sillita para coche siempre se debe fijar en el asiento del vehículo, aunque no se utilice.
- **ADVERTENCIA:** Después del montaje, asegúrese de que la sillita esté bien fijada en el asiento del coche y de que no oscile. Si el cinturón del vehículo se ha aflojado, vuelva a colocar e instalar la sillita.
- **ADVERTENCIA:** No utilice el dispositivo de sujeción para niños sin la funda.
- **ADVERTENCIA:** No sustituya la funda con una funda diferente a la aconsejada por el fabricante, ya que influye directamente en el funcionamiento del dispositivo de sujeción.
- **IMPORTANTE:** Durante largos viajes, realice pausas con intervalos de tiempo regulares y compruebe que la sillita esté instalada de manera correcta y que los cinturones no se hayan aflojado.
- **ADVERTENCIA:** En caso de emergencia, es importante desenganchar la hebilla rápidamente para dejar libre al niño. La hebilla es de apertura fácil y nunca debe taparse. Enseñe al niño que no debe jugar con la hebilla.
- **ADVERTENCIA:** No coloque debajo de la sillita, entre ella y el asiento, tejidos (por ejemplo una toalla o un cojín) ya que en caso de accidente podría influir en la seguridad del producto.
- **ADVERTENCIA:** En invierno, no ponga al niño en la sillita con ropa demasiado voluminosa. La ropa demasiado voluminosa puede influir en la regulación incorrecta del cinturón de seguridad. De producirse un accidente, el cinturón de seguridad podría no sujetar correctamente al niño.
- **ADVERTENCIA:** Los componentes metálicos y de plástico se sobrecalientan si se someten a temperaturas elevadas y, por tanto, se aconseja cubrir la silla de coche si se deja el coche aparcado al sol.
- **ADVERTENCIA:** Asegúrese de que los objetos móviles, como el equipaje o libros en el interior del vehículo, estén bien fijados. Pueden provocar lesiones y heridas si se produjera un accidente
- **ADVERTENCIA:** No coloque el equipaje en la bandeja trasera sin asegurarlo: en caso de accidente, podría causar graves daños a los pasajeros.
- **ADVERTENCIA:** Asegurase que todos los dispositivos de bloqueo estén correctamente enganchados antes del uso.
- **ADVERTENCIA:** No utilizar piezas de repuesto o accesorios no suministrados o aprobados por el fabricante, dado que podrían hacer que el producto sea poco seguro.
- Como consecuencia de un accidente, la silla podría dejar de cumplir con los requisitos de seguridad debido a los daños sufridos, aunque no sean inmediatamente visibles y, por tanto, se recomienda cambiarla. El fabricante es el único que puede garantizar



## ADVERTENCIAS

la conformidad con los requisitos de seguridad, siempre que se trate de un producto original.

- No manipule el producto para evitar que la seguridad general del dispositivo se pueda ver afectada.
- Se recomienda no quitar los logotipos/las etiquetas del producto para evitar que se dañe el revestimiento.
- Utilice la silla de coche incluso en caso de trayectos cortos, ya que es durante este tipo de viajes cuando se producen la mayoría de los accidentes.
- Antes de comprar el producto, compruebe que la silla sea compatible con su coche.
- Se aconseja hacer descansos durante los viajes largos para que el niño pueda descansar un poco.
- Dé un buen ejemplo en primera persona y póngase siempre el cinturón de seguridad.
- Pídale al niño que no juegue nunca con la hebilla del arnés.

### CINTURÓN DE SEGURIDAD

- ADVERTENCIA: No use NUNCA puntos de anclaje diferentes de los descritos en las instrucciones.
- ADVERTENCIA: Asegúrese de que el arnés de la sillita para coche esté correctamente regulado para su hijo. El arnés debe estar bien ajustado: el espacio entre el cinturón y el pecho del niño no debe ser superior al grosor de dos dedos. El cinturón abdominal del arnés debe estar en la posición más baja posible para sujetar de manera adecuada la cadera del niño.
- ADVERTENCIA: Asegúrese de que todos los pasajeros se pongan los cinturones de seguridad; en caso de accidente, una persona sin cinturón de seguridad podría golpearse contra la sillita debido al impacto.
- ADVERTENCIA: No use un sistema de paso de cinturones diferente del indicado en el manual.
- ADVERTENCIA: El niño debe estar bien asegurado cuando se acomode en la sillita, aunque se trate de viajes cortos.

### EXPOSICIÓN A LA LUZ SOLAR / DÍAS DE CALOR

- ADVERTENCIA: No deje NUNCA al niño en la sillita, mientras el coche esté aparcado, especialmente si está expuesto a la luz directa del sol o en un día de mucho calor.
- ADVERTENCIA: No deje NUNCA la sillita de coche bajo el sol durante horas, ya que esto podría ser peligroso para su hijo. Las partes de metal y las partes de plástico podrían calentarse. El tejido podría descolorarse. Cubra con una tela la sillita si el coche está aparcado a pleno sol.

## ADVERTENCIAS

### SILLITAS DE SEGUNDA MANO o SILLITAS ESTROPEADAS

- **ADVERTENCIA:** No compre NUNCA una sillita para el coche de segunda mano. Podría tener daños o roturas por dentro que no se ven.
- **IMPORTANTE:** La garantía del fabricante está dirigida exclusivamente al primer usuario del producto y asociada al propietario de la primera adquisición.
- **ADVERTENCIA:** Si la sillita para coche o los cinturones de seguridad del vehículo presentan daños o señales de desgaste por el uso, deben ser sustituidos.
- **ADVERTENCIA:** Hay que sustituir la sillita para coche si ha sufrido un esfuerzo violento debido a un accidente que podría haber provocado una rotura interna imperceptible a la vista, o en caso de desgaste.
- La empresa FOPPAPEDRETTI declina toda responsabilidad por el uso indebido del producto y por cualquier uso diferente a estas instrucciones.

### AVISO IMPORTANTE

#### Desde 40 cm hasta 105 cm (i-Size ISOFIX Universal)

- Este es un sistema avanzado de retención infantil "i-Size". Homologado conforme al reglamento N.º 129/03, para ser utilizado dentro de vehículos en asientos "compatibles con los sistemas i-Size", según lo indique el fabricante del vehículo en el manual del mismo. "FP360 i-Size" puede instalarse en todos los asientos del automóvil homologados i-Size y en todos los asientos del automóvil homologados ISOFIX. En caso de duda, consulta con el fabricante del sistema de retención o con el vendedor.
- Desde 40 cm hasta 105 cm, la instalación debe hacerse en asientos provistos de Sistema Isofix y pie de apoyo.

#### Desde 100 cm hasta 150 cm (i-Size booster seat)

- Este es un sistema avanzado de retención infantil clasificado como elevador "i-Size". Homologado conforme al reglamento N.º 129/03, para ser utilizado dentro de vehículos en asientos "compatibles con los sistemas i-Size", según lo indique el fabricante del vehículo en el manual del mismo. "FP360 i-Size" puede instalarse en todos los asientos del automóvil homologados i-Size y en todos los asientos del automóvil homologados UNIVERSAL, siempre que no interfiera con los elementos internos del automóvil. En caso de duda, consulta con el fabricante del sistema de retención o con el vendedor.
- **!ADVERTENCIA! NO utilice el pie de apoyo desde los 100 hasta los 150 cm.**

## ADVERTENCIAS

- Si el automóvil no incorpora el anclaje Isofix, "FP360 i-Size" (en la configuración 100-150 cm), puede instalarse en la dirección de marcha con el cinturón de 3 puntos aprobado conforme al Reglamento UN/ECE N.º 16 o equivalente.
- **!ADVERTENCIA!** Cuando utilice el cinturón de tres puntos del vehículo, asegúrese de que el segmento abdominal quede apoyado correctamente sobre la pelvis del niño.

## COMPONENTES

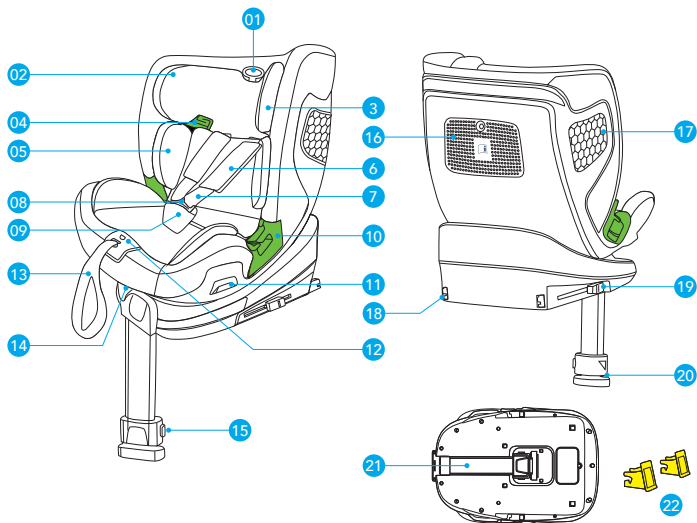

- |   |  |
|---|--|
| 1. Palanca para la regulación de la altura del apoyacabezas | 13. Correa de regulación de los tirantes                   |
| 2. Revestimiento  | 14. Palanca para regular el asiento                        |
| 3. Apoyacabezas   | 15. Botón para regular el pie de apoyo                     |
| 4. Guía para el cinturón pectoral                           | 16. Compartimento de las instrucciones d'emploi            |
| 5. Adaptador  | 17. Sistema de protección lateral                          |
| 6. Protección del cinturón pectoral                         | 18. Conectores ISOFIX                                      |
| 7. Cinturón de seguridad de 5 puntos                        | 19. Botón de desenganche ISOFIX                            |
| 8. Hebillas   | 20. Indicador para la correcta regulación del pie de apoyo |
| 9. Protección inguinal                                      | 21. Pie de apoyo   |
| 10. Guía para el cinturón abdominal                         | 22. Guías para la inserción FIX                            |
| 11. Palanca de rotación de asiento                          |  |
| 12. Botón del dispositivo central para regular los tirantes |  |

## USO DE LA SILLA DE COCHE

## LIMITACIONES Y REQUISITOS PARA EL USO RELATIVOS AL PRODUCTO Y AL ASIENTO DEL AUTOMÓVIL

**¡ADVERTENCIA! Respetar estrictamente las siguientes limitaciones:**

- Esta silla de auto puede ser instalada tanto en el sentido de marcha del vehículo como en el sentido contrario.
- La silla de auto puede instalarse en posición contraria a la dirección de la marcha cuando la altura del niño está comprendida entre 40 cm y 105 cm. La silla de auto puede instalarse en la dirección de marcha a partir de 76 cm.
- ¡IMPORTANTE! No instale la silla de auto en la dirección de marcha mientras el niño no haya cumplido los 15 meses de edad.
- ¡ADVERTENCIA! Desactiva el airbag del pasajero si el niño se encuentra en el asiento delantero en sentido contrario a la marcha.

SILLA DE COCHE	GRUPO	ORIENTACIÓN	MÉTODO DE INSTALACIÓN	TYPE
FP360 i-Size	40 - 105 cm	Contrario a la dirección de marcha	ISOFIX + pie de apoyo	i-Size
FP360 i-Size	76 - 105 cm	Dirección de marcha	ISOFIX + pie de apoyo	i-Size
FP360 i-Size	100 - 150 cm	Dirección de marcha	ISOFIX + Cinturón de 3 puntos	i-Size booster seat
FP360 i-Size	100 - 150 cm	Dirección de marcha	Cinturón de 3 puntos	i-Size booster seat

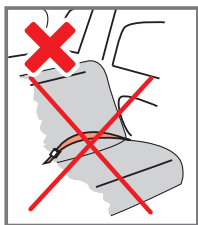
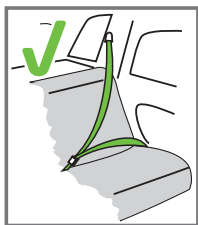

La silla de coche puede instalarse solo si los vehículos considerados idóneos están dotados de cinturones de seguridad de 3 puntos, homologados según el Reglamento UN/ECE n.º 16 u otras normativas equivalentes.

## USO DE LA SILLA DE COCHE

LA SILLA DE COCHE PUEDE INSTALARSE COMO SE MUESTRA EN LA FIGURA:

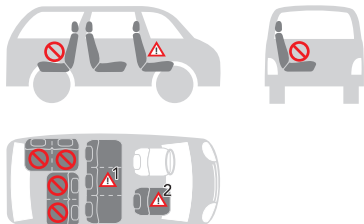

• Orientación en el sentido de la marcha	SÍ
• En sentido contrario a la dirección de marcha	SÍ
• Con cinturones de seguridad de 2 puntos El uso de cinturones de seguridad de dos puntos aumenta considerablemente el riesgo de lesiones para el niño en caso de accidente.	NO
• Con cinturón de seguridad de 3 puntos El cinturón de seguridad debe estar homologado según el reglamento CEPE R 16 u otras normas equivalentes.	SÍ
• Con ISOFIX y pie de apoyo	SÍ
• En el asiento del copiloto <b>¡NO UTILIZAR EN LOS ASIENTOS DOTADOS DE AIRBAGS FRONTALES ACTIVADOS!</b> El asiento del copiloto puede combinarse o no con los sistemas ISOFIX, teniendo en cuenta las mismas advertencias para dichos sistemas (deslizar el asiento hacia atrás y consultar las instrucciones del manual de uso del vehículo).	SÍ <sup>2</sup>
• En uno de los asientos posteriores laterales	SÍ
• En el asiento posterior del centro La silla puede utilizarse en el asiento posterior central siempre que esté dotado de cinturón de seguridad de tres puntos.	SÍ <sup>1</sup>

(Aténgase estrictamente a las normativas vigentes en el país de residencia).

## USO DE LA SILLA DE COCHE

## USO DEL ADAPTADOR

El adaptador del asiento está diseñado para su uso con niños, para proporcionarles un mayor confort y estabilidad y permitir una posición más reclinada, evitando que la cabeza caiga hacia delante.

El adaptador completo debe utilizarse hasta que el niño alcance 75 cm (fig 1).

## REGULACIÓN DE LA ALTURA DEL APOYACABEZAS Y DE LOS TIRANTES

La correcta regulación del apoyacabezas garantiza la máxima protección para el niño sentado en la silla de coche.

**Desde 40 hasta 105 cm:** Cuando se utiliza el arnés de 5 puntos, el apoyacabezas debe regularse de forma que entre los tirantes y la parte superior de los hombros haya un espacio de 1 dedo (1 cm).

**IMPORTANTE:** Aflojar los tirantes para los hombros antes de regular el apoyacabezas. Si los tirantes se regulan en una posición inferior o superior respecto a los hombros del niño, se podría comprometer la seguridad del mismo.



**Desde 100 hasta 150 cm:** Cuando se utiliza el cinturón de seguridad de 3 puntos del vehículo, el apoyacabezas debe regularse de forma que haya un espacio de dos dedos entre el apoyacabezas y los hombros del niño. Asegurarse de que el cinturón de seguridad pectoral, al pasar por la "guía del cinturón pectoral" en el lateral del apoyacabezas, quede situado a la altura de los hombros y no del cuello del niño.



## USO DE LA SILLA DE COCHE

### REGULACIÓN DE LOS CINTURONES DE SEGURIDAD, ARNÉS (Desde 40 cm hasta 105 cm /76-105cm)

**Cómo aflojar el arnés:** Pulsar el botón de regulación y al mismo tiempo sujetar los tirantes (cinturones pectorales) por la parte inferior, debajo del acolchado de las protecciones pectorales, y tirar hacia delante para aflojarlos (fig.2A).

**IMPORTANTE:** no tire de los tirantes sujetando los acolchados de protección pectoral.

**Apretar el arnés:** Tire de la correa de regulación del arnés para tensarlo correctamente contra el cuerpo del niño. Si el arnés se tensa correctamente, el espacio que debe quedar entreeste y el niño ha de ser inferior al espesor de un dedo (1 cm) (fig. 2B).

🔑 **NOTA:** Controle que la hebilla esté correctamente enganchada tirando de los tirantes y del cinturón abdominal.

**ATENCIÓN:** No retorcer ni sobreponer las correas del arnés.

### USO DE LA HEBILLA - (Desde 40 cm hasta 105 cm / 76-105cm)

**Para enganchar la hebilla:** Hacer corresponder las lengüetas de la hebilla central (fig.3A, 3B) e introducirlas en su cavidad correspondiente en el interior de la hebilla del arnés. Un "clic" indicará que se ha enganchado correctamente (fig. 3C).

**Para desenganchar la hebilla:** Pulsar el botón rojo para extraer las lengüetas de la hebilla central (fig. 3D, 3E).

### REGULAR EL APOYACABEZAS

Es posible regular el apoyacabezas a alturas diferentes (n.13). Tire la manija de regulación y levante o baje el apoyacabezas hasta la posición correcta (fig. 4).

En el grupo 40-105cm, la regulación del apoyacabezas también regula la altura de los tirantes.

### RECLINAR EL ASIENTO

El asiento de la silla de coche puede inclinarse en 5 posiciones distintas (pos. 1, 2, 3, 4, 5).

**Para regular la inclinación:** Presione la manija de regulación situada debajo de la parte frontal del asiento de la sillita y, manteniéndola presionada, tire o empuje el asiento hacia delante o hacia atrás. Suelte la manija en la posición deseada y asegúrese del bloqueo correcto del asiento; notará un "clic" cuando se enganche (fig. 5).

**(Fig. 5A) En la dirección opuesta al sentido de la marcha (niños con una altura de 40 a 105 cm):** el asiento de la silla de coche puede inclinarse en 5 posiciones distintas;

**(Fig. 5B) En la dirección del sentido de la marcha (niños con una altura de 76 a 105cm):** el asiento de la silla de coche puede inclinarse en 5 posiciones distintas;

**(Fig. 5C) En la dirección del sentido de la marcha (niños con una altura de 100 a 150 cm):** el asiento de la silla de coche puede inclinarse en 4 posiciones distintas.



## USO DE LA SILLA DE COCHE

### EXTRAER EL PIE DE APOYO

Extraer el pie de apoyo de su sede, en la parte inferior de la silla de coche. Cuando el pie de apoyo se pliega 90° (fig. 6A, 6B, 6C), es posible extraerlo hacia fuera hasta que se bloquee en posición.

**ATENCIÓN:** Se puede rotar el asiento de la silla de coche solo cuando el soporte del pie de apoyo está extendido hacia fuera.

### PLEGAR EL PIE DE APOYO

Rotar el pie de apoyo (como se muestra en la imagen), empujar el soporte del pie de apoyo hacia la base, hasta el final de carrera (fig. 7A, 7B) y plegar el pie de apoyo hacia el interior en su sede (fig.7C).

### ROTACIÓN DEL ASIENTO A 360°

**ATENCIÓN:** Se puede rotar el asiento de la silla de coche solo cuando el soporte del pie de apoyo está extendido hacia fuera.

La rotación completa simplifica la colocación de la silla en el sentido de la marcha o en el sentido contrario al de la marcha y facilita la operación de colocar o quitar al niño de la silla de coche. Tire de la palanca de rotación (fig. 8) y rote el asiento hacia la puerta del coche para colocar fácilmente al niño en la silla de coche. Para asegurar al niño, consulte el apartado "Regulación del arnés". Gire el asiento en el sentido de la marcha o en el sentido opuesto a la dirección de la marcha, un clic indicará que el bloqueo del asiento se ha realizado correctamente.

### ORIENTACIÓN EN DIRECCIÓN OPUESTA AL SENTIDO DE LA MARCHA

(Niños entre 40 y 105 cm, ISOFIX + pie de apoyo + arnés)

**¡ADVERTENCIA!** La instalación en sentido contrario a la dirección de marcha es obligatoria hasta que el niño cumple los 15 meses de edad. La instalación en sentido contrario a la dirección de la marcha sigue siendo la más segura incluso pasado este límite. Por ello, se recomienda utilizar la silla de coche a contramarcha durante el mayor tiempo posible.



**NO instalar la silla de coche en el asiento de copiloto con el airbag activado: esto podría causar LESIONES GRAVES, E INCLUSO LETALES..**

Si su coche no dispone de serie de guías para los conectores ISOFIX, introducir las guías suministradas con la silla de coche con la cavidad orientada hacia arriba en los

## USO DE LA SILLA DE COCHE

dos puntos de anclaje ISOFIX del vehículo (fig. 9).

🔑 **NOTA:** los puntos de anclaje ISOFIX se encuentran entre la silla y el respaldo del asiento del vehículo.

Tire de la palanca de rotación y coloque la silla en el sentido contrario al de la marcha. Asegúrese de que el bloqueo se ha realizado correctamente (fig. 10A, 10B).

**ATENCIÓN:** Antes de poner en movimiento el vehículo, gire la silla en ambas direcciones para comprobar que el mecanismo de rotación esté bloqueado.

Despliegue el soporte “pie de apoyo” hasta bloquearlo en posición, ver párrafo “Extraer el pie de apoyo”.

Pulsar a la vez ambos lados del botón de regulación/desenganche de los conectores ISOFIX y extender los conectores ISOFIX (fig. 11A). Repita la operación en ambos conectores de la silla de coche.

Introduzca los dos conectores ISOFIX en las correspondientes guías y empuje para enganchar los dos conectores en los ganchos ISOFIX del vehículo. Un clic le indicará que el enganche se ha realizado correctamente. Compruebe que los indicadores de enganche ISOFIX estén de color verde a ambos lados (fig. 11B, 11C). Empujar la silla de coche contra el asiento, asegurarse de que los dos conectores ISOFIX se encuentren en la misma posición. Menear la silla de coche para asegurarse de que está firmemente enganchada y volver a comprobar que los botones de seguridad ISOFIX estén de color verde (fig. 12).

🔑 **NOTAS:** antes de usar, compruebe que los conectores ISOFIX estén correctamente enganchados en ambos lados, al tirar de la silla de coche no deben desprenderse.

### REGULACIÓN DEL PIE DE APOYO

Pulse el botón para regular el pie de apoyo, bájelo hasta que toque correctamente el suelo del vehículo y después suelte el botón. El dispositivo de control, regulación de la altura del pie de apoyo, debe pasar de rojo a verde; esto le indicará que el apoyo del pie se ha realizado correctamente.

Compruebe que el pie de apoyo esté colocado y regulado correctamente (fig. 13A, 13B, 13C).

**ADVERTENCIA:** No coloque el pie de apoyo anterior encima del compartimento portaobjetos que hay en el suelo del vehículo. El pie de apoyo se debe apoyar en una superficie estable y segura del suelo del vehículo.

**ADVERTENCIA:** Compruebe que el pie de apoyo no eleve la silla de coche del asiento del vehículo.

## USO DE LA SILLA DE COCHE

Tire de la palanca de rotación y rote el asiento hacia la puerta del coche para colocar fácilmente al niño en la silla de coche (fig. 14).

Pulsar el botón de regulación y al mismo tiempo sujetar los tirantes (cinturones pectorales) por la parte inferior, debajo del acolchado de las protecciones pectorales, y tirar hacia delante para aflojarlos (fig. 15).

**IMPORTANTE:** no tire de los tirantes sujetando los acolchados de protección pectoral. Ver párrafo “Regulación de los cinturones de seguridad, arnés”.

Pulsar el botón rojo de la hebilla central para desenganchar los tirantes (fig. 16).

Colocar los tirantes a los lados de la silla de coche.

Colocar al niño en la silla de coche (fig. 17). Colocar los tirantes sobre los hombros del niño, unir las dos lengüetas del cinturón y engancharlas a la hebilla (fig. 18).

**IMPORTANTE!** La correcta regulación del apoyacabezas garantiza la máxima protección para el niño sentado en la silla de coche. Cuando se utilice el arnés de 5 puntos, el apoyacabezas debe regularse de forma que entre los tirantes y la parte superior de los hombros haya un espacio de 1 dedo (1 cm) fig. 19.

**IMPORTANTE:** Aflojar los tirantes para los hombros antes de regular el apoyacabezas.

**Para enganchar la hebilla:** Ver párrafo “Uso de la hebilla”.

**Apretar el arnés** (fig. 20): Ver párrafo “Regulación de los cinturones de seguridad, arnés”.

## PRECAUCIONES PARA ASEGURARSE DE HABER ABROCHADO CORRECTAMENTE EL ARNÉS DE LA SILLA DE COCHE

### IMPORTANTE



**Por la seguridad del niño, asegurarse siempre de que...**

- Los cinturones del arnés estén correctamente tensados y regulados en función de la estatura del niño;
- Las correas pectorales estén reguladas en su posición correcta;
- Los cinturones del arnés no estén retorcidos;
- Las lengüetas estén correctamente enganchedas a la hebilla.

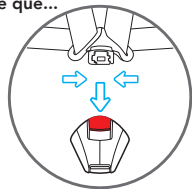

Gire el asiento en el sentido opuesto a la dirección de la marcha, un clic indicará que el bloqueo del asiento se ha realizado correctamente (fig. 21).

**ATENCIÓN:** Antes de iniciar el viaje, asegúrese de que la silla esté bloqueada en el sentido de la marcha o en sentido contrario al de la marcha intentando girar la silla sin tire de la palanca de desbloqueo de la rotación.

## USO DE LA SILLA DE COCHE

### INSTALACIÓN EN LA DIRECCIÓN DE LA MARCHA

(Niños entre 76 y 105 cm, ISOFIX + pie de apoyo + arnés)

**¡ADVERTENCIA!** El uso de la silla de coche en sentido contrario a la dirección de la marcha es obligatorio para niños de hasta 15 meses y 76 cm de altura. La instalación en sentido contrario a la dirección de la marcha sigue siendo la más segura incluso pasado este límite. Por ello, se recomienda utilizar la silla de coche a contramarcha durante el mayor tiempo posible.

Si su coche no dispone de serie de guías para los conectores ISOFIX, introducir las guías suministradas con la silla de coche con la cavidad orientada hacia arriba en los dos puntos de anclaje ISOFIX del vehículo (fig. 22).

🔧 **NOTA:** los puntos de anclaje ISOFIX se encuentran entre la silla y el respaldo del asiento del vehículo.

Tire de la palanca de rotación (A) y coloque la silla en la dirección del sentido de la marcha. Asegúrese de que el bloqueo se ha realizado correctamente (fig. 23).

**ATENCIÓN:** Antes de poner en movimiento el vehículo, gire la silla en ambas direcciones para comprobar que el mecanismo de rotación esté bloqueado.

Despliegue el soporte "pie de apoyo" hasta bloquearlo en posición, ver párrafo "Extraer el pie de apoyo".

Pulsar a la vez ambos lados del botón de regulación/desenganche de los conectores ISOFIX y extender los conectores ISOFIX. (fig. 24A).

Seguir el mismo procedimiento para enganchar los conectores ISOFIX.

Introduzca los dos conectores ISOFIX en las correspondientes guías y empuje para enganchar los dos conectores en los ganchos ISOFIX del vehículo. Un clic le indicará que el enganche se ha realizado correctamente. Compruebe que los indicadores de enganche ISOFIX estén de color verde a ambos lados (fig. 24B, 24C). Empujar la silla de coche contra el asiento, asegurarse de que los dos conectores ISOFIX se encuentren en la misma posición. Menear la silla de coche para asegurarse de que está firmemente enganchada y volver a comprobar que los botones de seguridad ISOFIX estén de color verde (fig. 24C).

🔧 **NOTAS:** antes de usar, compruebe que los conectores ISOFIX estén correctamente enganchados en ambos lados, al tirar de la silla de coche no deben desprenderse.

## USO DE LA SILLA DE COCHE

### REGULACIÓN DEL PIE DE APOYO

Pulse el botón para regular el pie de apoyo, bájelo hasta que toque correctamente el suelo del vehículo y después suelte el botón (25A). El dispositivo de control, regulación de la altura del pie de apoyo, debe pasar de rojo a verde (25B); esto le indicará que el apoyo del pie se ha realizado correctamente. Compruebe que el pie de apoyo esté colocado y regulado correctamente (fig. 25A, 25B, 25C).

**ADVERTENCIA:** No coloque el pie de apoyo anterior encima del compartimento portaobjetos que hay en el suelo del vehículo. El pie de apoyo se debe apoyar en una superficie estable y segura del suelo del vehículo.

**ADVERTENCIA:** Compruebe que el pie de apoyo no eleve la silla de coche del asiento del vehículo.

Tire de la palanca de rotación y rote el asiento hacia la puerta del coche para colocar fácilmente al niño en la silla de coche (fig. 26).

Pulsar el botón de regulación y al mismo tiempo sujetar los tirantes (cinturones pectorales) por la parte inferior, debajo del acolchado de las protecciones pectorales, y tirar hacia delante para aflojarlos (fig. 27).

**IMPORTANTE:** no tire de los tirantes sujetando los acolchados de protección pectoral. Ver párrafo *“Regulación de los cinturones de seguridad, arnés”*.

Pulsar el botón rojo de la hebilla central para desenganchar los tirantes (fig. 28A).

Colocar los tirantes a los lados de la silla de coche.

Colocar al niño en la silla de coche (fig. 28B). Colocar los tirantes sobre los hombros del niño, unir las dos lengüetas del cinturón y engancharlas a la hebilla (fig. 29).

**IMPORTANTE!** La correcta regulación del apoyacabezas garantiza la máxima protección para el niño sentado en la silla de coche. Cuando se utilice el arnés de 5 puntos, el apoyacabezas debe regularse de forma que entre los tirantes y la parte superior de los hombros haya un espacio de 1 dedo (1 cm) fig. 30.

**IMPORTANTE:** Aflojar los tirantes para los hombros antes de regular el apoyacabezas.

**Para enganchar la hebilla:** Ver párrafo *“Uso de la hebilla”*.

**Apretar el arnés** (fig. 31): Ver párrafo *“Regulación de los cinturones de seguridad, arnés”*.

## USO DE LA SILLA DE COCHE

## PRECAUCIONES PARA ASEGURARSE DE HABER ABROCHADO CORRECTAMENTE EL ARNÉS DE LA SILLA DE COCHE

## IMPORTANTE



Por la seguridad del niño, asegurarse siempre de que...

- Los cinturones del arnés estén correctamente tensados y regulados en función de la estatura del niño;
- Las correas pectorales estén reguladas en su posición correcta;
- Los cinturones del arnés no estén retorcidos;
- Las lengüetas estén correctamente enganchadas a la hebilla.

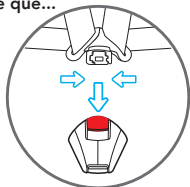

Gire el asiento en el sentido de la marcha, un clic indicará que el bloqueo del asiento se ha realizado correctamente (fig. 32).

**ATENCIÓN:** Antes de iniciar el viaje, asegúrese de que la silla esté bloqueada en el sentido de la marcha o en sentido contrario al de la marcha intentando girar la silla sin pulsar el botón de desbloqueo de la rotación.

## RETIRADA DE LA SILLA DE COCHE DEL VEHÍCULO / DESMONTAJE DEL SISTEMA ISOFIX

Al mismo tiempo pulsar los botones de desenganche ISOFIX y retirar los conectores ISOFIX (fig. 33).

Retire la silla de coche del vehículo.

Pulse el botón (A) y levante el pie de apoyo hasta el final de la carrera (fig. 35, 36)B.

Vuelva a plegar el pie de apoyo bajo la base.

## RETIRADA DEL ARNÉS (Como guardar el arnes de seguridad)

- (Fig 37) - Afloje completamente los tirantes, consulte el apartado "REGULACIÓN DE LOS CINTURONES DE SEGURIDAD, ARNÉS (Desde 40 cm hasta 105 cm /76-105cm)".
- Como se muestra en la fig. 38A, desenganchar la correa de bloqueo de la protección pectoral desde el anillo metálico en el interior del tirante.
- Quitar las protecciones pectorales tirando de ellas desde la parte anterior de la silla de coche (fig. 38B).
- **IMPORTANTE:** No desenganchar los cinturones pectorales del enganche tensor del cinturón.
- (Fig. 39) Tire del asa del apoyacabezas y, mientras la mantiene así, levante o baje el apoyacabezas ajustándolo en función de la estatura del niño.

## USO DE LA SILLA DE COCHE

- (Fig. 40) Pulse el botón rojo de la hebilla central para desenganchar los tirantes
- (Fig. 41A, fig. 41B, fig. 41C) Desenganche los botones automáticos a los lados de la tela del respaldo, coloque los tirantes en la parte posterior de la tela. Coloque las extremidades de la hebilla a los lados del asiento en la parte inferior. Coloque correctamente la tela del respaldo y enganche los botones automáticos.
- Retire el acolchado de protección de la hebilla y consérvelo en un lugar seguro o detrás de la tela del respaldo, con los cinturones pectorales.
- (Fig. 42A, fig. 42B) Levante la tela de revestimiento del asiento, sáquela del dispositivo de regulación del arnés y levante el acolchado interior tirando de él hacia afuera del dispositivo de regulación del arnés. Tenga cuidado de tirar suavemente.
- (Fig. 43) Tire del grupo de la hebilla hacia el interior de la ranura de la tela y de la ranura del acolchado, levante la cubierta del asiento, introducir la hebilla en el compartimento interno.
- Vuelva a colocar Vuelva a colocar correctamente el acolchado interno sobre el asiento, volver a colocar la tela en el asiento (fig. 43D).

### INSTALACIÓN EN LA DIRECCIÓN DE LA MARCHA (Niños entre 100 y 150 cm, Cinturón de seguridad de 3 puntos o ISOFIX + cinturón de seguridad de 3 puntos)

Se aconseja usar el cinturón de 5 puntos durante el mayor tiempo posible. Cuando el niño crece y alcanza una altura de 100 cm, la silla de coche debe convertirse para su uso con niños de entre 100 y 150 cm de altura. En esta configuración, es necesario retirar el cinturón de 5 puntos (arnés) suministrado con la silla de coche.

Ver párrafo *"RETIRADA DEL ARNÉS (Como guardar el arnes de seguridad)"* y empujar el soporte del pie de apoyo hacia la base, ver párrafo *"Plegar el pie de apoyo"*.

Adecuado solo para su uso en vehículos equipados con cinturón de seguridad de 3 puntos, estático o enrollable, homologado en virtud del Reglamento UN/ ECE n.º 16 u otros estándares equivalentes.

### Modo A - INSTALACIÓN CON CINTURÓN DE SEGURIDAD DE 3 PUNTOS EN COMBINACIÓN CON LOS CONECTORES ISOFIX

Si su coche no dispone de serie de guías para los conectores ISOFIX, introducir las guías suministradas con la silla de coche con la cavidad orientada hacia arriba en los dos puntos de anclaje ISOFIX del vehículo (fig. 44).

📌 **NOTA:** los puntos de anclaje ISOFIX se encuentran entre la silla y el respaldo del asiento del vehículo.

Pulsar a la vez ambos lados del botón de regulación/desenganche de los conectores ISOFIX y extender los conectores ISOFIX (fig. 45).

Identificar los enganches ISOFIX suministrados con el vehículo.

Alinee los conectores ISOFIX con los puntos de anclaje fijados en el asiento del vehículo y presione hasta escuchar un "clic" (fig. 46). El indicador presente en ambos enganches pasa al color verde para indicar que se ha realizado el acoplamiento (fig. 47).

## USO DE LA SILLA DE COCHE

Asegúrese de que ambos soportes estén correctamente fijados. Menear la silla de coche para asegurarse de que esté correctamente enganchada.

Empujar la silla de coche contra el asiento, asegurarse de que los dos conectores ISOFIX se encuentren en la misma posición. No debe quedar ningún hueco entre el respaldo del asiento del coche y la silla de coche (fig. 48).

Pase la parte pectoral del cinturón de 3 puntos por detrás del apoyacabezas de la silla de coche y a través de la guía del cinturón pectoral verde (A), situada en la parte inferior del apoyacabezas, del lado del enrollador (fig. 49).

Colocar al niño en la silla de coche (fig. 50). Tire de la palanca y levantar o bajar el apoyacabezas regulándolo en función de la estatura del niño (fig. 51). Asegurarse de que quede bloqueado correctamente en la posición deseada, (cf. apdo. "Regular el apoyacabeza").

Tirar del cinturón de seguridad de 3 puntos del vehículo y, haciéndolo pasar por delante del niño, enganchar la hebilla del cinturón de seguridad del vehículo introduciendo la punta en la hebilla (B). Un "click" indicará que se ha enganchado correctamente (fig. 52).

**¡ATENCIÓN!** La hebilla del cinturón de seguridad del vehículo no debe colocarse en la guía inferior del paso del cinturón abdominal.

Introducir el cinturón pectoral y el cinturón abdominal en la guía inferior del lado cercano a la hebilla de enganche del cinturón de seguridad del vehículo (C) (fig. 41). Introducir el cinturón abdominal del lado contrario de la silla de coche en la guía correspondiente (D) (fig. 52).

**¡ATENCIÓN!** El cinturón 41 debe pasar lo más bajo posible sobre la pelvis del niño. Introducir el cinturón pectoral en la correspondiente guía (A), asegurándose de que no esté retorcido.



☞ **NOTA:** Cuando se utiliza el cinturón de seguridad de 3 puntos del vehículo, el apoyacabezas debe regularse de forma que haya un espacio de dos dedos entre el apoyacabezas y los hombros del niño. Asegurarse de que el cinturón de seguridad pectoral, al pasar por la "guía del cinturón pectoral" en el lateral del apoyacabezas, quede situado a la altura de los hombros y no del cuello del niño.



## USO DE LA SILLA DE COCHE

Tensar el cinturón como se indica en la figura 53. Asegurarse de haber colocado el cinturón abdominal lo más abajo posible, sobre la pelvis del niño, de haberlo introducido en las guías del cinturón de seguridad abdominal y de haber enganchado correctamente la hebilla. El cinturón pectoral debe pasar por su guía correspondiente.

### Modo B - INSTALACIÓN CON CINTURÓN DE SEGURIDAD DE 3 PUNTOS

Pulsar los botones de desenganche ISOFIX y retirar los conectores ISOFIX (fig. 54).

Coloque la silla infantil en el asiento del coche.

Empujar la silla de coche contra el respaldo del asiento. No debe quedar ningún hueco entre el respaldo del asiento del coche y la silla de coche (fig. 55).

Pase la parte pectoral del cinturón de 3 puntos por detrás del apoyacabezas de la silla de coche y a través de la guía del cinturón pectoral verde (A) e, situada en la parte inferior del apoyacabezas, del lado del enrollador (fig. 56).

Colocar al niño en la silla de coche (fig. 57). Tire de la palanca y levantar o bajar el apoyacabezas regulándolo en función de la estatura del niño (fig. 58). Asegurarse de que quede bloqueado correctamente en la posición deseada, (cf. apdo. "Regular el apoyacabeza").

Tirar del cinturón de seguridad de 3 puntos del vehículo y, haciéndolo pasar por delante del niño, enganchar la hebilla del cinturón de seguridad del vehículo introduciendo la punta en la hebilla (B). Un "click" indicará que se ha enganchado correctamente (fig. 59).

**¡ATENCIÓN!** La hebilla del cinturón de seguridad del vehículo no debe colocarse en la guía inferior del paso del cinturón abdominal.

Introducir el cinturón pectoral y el cinturón abdominal en la guía inferior del lado cercano a la hebilla de enganche del cinturón de seguridad del vehículo (C) (fig. 59).

Introducir el cinturón abdominal del lado contrario de la silla de coche en la guía correspondiente (D) (fig. 59).

**¡ATENCIÓN!** El cinturón abdominal debe pasar lo más bajo posible sobre la pelvis del niño.

Introducir el cinturón pectoral en la correspondiente guía (A), asegurándose de que no esté retorcido.



## USO DE LA SILLA DE COCHE

📌 **NOTA:** Cuando se utiliza el cinturón de seguridad de 3 puntos del vehículo, el apoyacabezas debe regularse de forma que haya un espacio de dos dedos entre el apoyacabezas y los hombros del niño. Asegurarse de que el cinturón de seguridad pectoral, al pasar por la "guía del cinturón pectoral" en el lateral del apoyacabezas, quede situado a la altura de los hombros y no del cuello del niño.

Tensar el cinturón como se indica en la figura 60. Asegurarse de haber colocado el cinturón abdominal lo más abajo posible, sobre la pelvis del niño, de haberlo introducido en las guías del cinturón de seguridad abdominal y de haber enganchado correctamente la hebilla. El cinturón pectoral debe pasar por su guía correspondiente.

### INSTALACIÓN DEL KID PAD

El KID PAD es un dispositivo que debe instalarse SIEMPRE en el cinturón de seguridad diagonal, para asegurar una buena protección en caso de impacto.

Coloque el cinturón diagonal debajo de las dos correas de velcro del KID-PAD (fig. 61), cerrar el KID-PAD sobre sí mismo (fig. 62) prestando atención de modo que la pieza circular quede situada entre la barbilla y el tórax del niño (fig. 63).

**¡ADVERTENCIA!** El KID PAD debe utilizarse SIEMPRE.

### RETIRAR EL REVESTIMIENTO (fig. 64)

Aflojar el arnés y retirar el adaptador si estuviera presente.

Levantar el apoyacabezas hasta la posición más elevada.

Retirar sacando la tela con cuidado por el apoyacabezas.

Retirar sacando la tela con cuidado por la estructura empezando por un lado y prestar atención al sacar la tela por la guía del cinturón abdominal.

Sacar el cinturón separapiernas del revestimiento y retirar la tela.

Para volver a colocar el revestimiento, siga el procedimiento a la inversa.

## LIMPIEZA Y MANTENIMIENTO

## MANTENIMIENTO Y LIMPIEZA

Se recomienda utilizar solamente revestimientos originales, ya que se trata de componentes que son de fundamental importancia a efectos del correcto funcionamiento del dispositivo. No utilice la silla de coche sin el correspondiente revestimiento.

## Limpieza

El revestimiento puede quitarse y lavarse en la lavadora con un detergente delicado y utilizando un programa para prendas delicadas (30 °C). Siga las indicaciones de lavado especificadas en la correspondiente etiqueta. El revestimiento podría perder color si se lava a una temperatura superior a los 30°C. No lo centrifugue y lo meta en la secadora (ya que el tejido podría separarse del acolchado).

Las **partes de plástico** se pueden limpiar con agua y jabón. No utilice detergentes agresivos (como solventes).

El **arnés** puede extraerse y lavarse con jabón y agua templada.

## MANTENIMIENTO Y LIMPIEZA

**IMPORTANTE:** el revestimiento es un elemento fundamental para la seguridad del niño. No utilice nunca la silla sin el revestimiento, ni lo sustituya bajo ningún concepto por otros productos no homologados, para evitar poner en riesgo la seguridad del niño o comprometer el correcto funcionamiento del dispositivo.

## Instrucciones de lavado:

El revestimiento se puede quitar, lavar a 30° y dejar secar extendido.



Lavar a máquina  
agua fría



No usar  
blanqueador



No limpiar  
en seco



No secar  
en secadora



No planchar

## GARANTÍA CONVENCIONAL

El contenido indicado a continuación entra en vigencia a partir del 01.01.2005 y substituye bajo cualquier concepto y totalmente cualquier mensaje anterior con referencia a la garantía prestada por Foppa Pedretti S.p.A.

### GARANTÍA CONVENCIONAL

**Foppa Pedretti S.p.A.** con sede en Grumello del Monte (Italia) Via Volta 11, garantiza directamente al Consumidor que este Producto, nuevo de fábrica, está exento de defectos en los materiales, en el proyecto y en la fabricación y que está fabricado conforme a las características declaradas por la misma.

La presente garantía convencional tiene validez en todos los Países Estados Miembros de la Unión Europea y no excluye ni limita los derechos del Consumidor según los efectos de las normas imperativas de ley con respecto al Vendedor del Producto.

Para hacer uso de la presente garantía convencional **el Consumidor deberá entregar el producto defectuoso al Vendedor**, presentándole la prueba de compra del Producto de la cual resulten de manera legible la dirección del Vendedor, la fecha de compra del Producto con el sello del Vendedor y la indicación del Producto mismo o, como alternativa, el recibo fiscal, no modificado, del cual resulten claramente las mismas informaciones.

La garantía convencional tiene validez por Doce (12) meses a partir de la fecha de compra del Producto. Durante este período Foppa Pedretti S.p.A. reparará o reemplazará, a su discreción, el Producto defectuoso.

La garantía convencional se concede al comprador final del Producto (Consumidor) y no excluye ni limita los derechos imperativos del Consumidor mismo, como resultan previstos por la ley y/o los derechos que el Consumidor puede exhibir contra el Vendedor/Revendedor del Producto.

### EXCLUSIONES DE LA GARANTÍA CONVENCIONAL.

La garantía convencional queda excluida por daños ocasionados al Producto debidos a las siguientes causas: uso no conforme a las disposiciones contenidas en la ficha de instrucciones para el uso y el montaje, choques y caídas, exposición del Producto a humedad o condiciones térmicas o ambientales extremas o a cambios repentinos de tales condiciones, corrosión, oxidación, modificaciones o reparaciones no autorizadas del Producto, reparaciones con uso de partes de repuesto no autorizadas, uso impropio, mal o inexistente mantenimiento, mantenimiento impropio con respecto a cuanto indicado en la ficha de instrucciones para el uso y el montaje, montaje incorrecto, accidentes, acciones de comidas o bebidas, acción de productos químicos, causas de fuerza mayor.

**En cualquier caso Foppa Pedretti S.p.A. declina toda responsabilidad por daños a personas o a cosas, diversas del Producto, cuando tales daños sean causado por negligencia respecto a las disposiciones/recomendaciones/advertencias contenidas en el manual o, como alternativa, en la "Ficha de instrucciones para el uso y el Montaje" que acompaña cada Producto destinado al propietario/usuario.** (meramente como ejemplo, en el caso del Producto Camita: "Vigilar constantemente al bebé. Controlar que la sábana y la manta no cubran la cabeza del bebé...").

**Foppa Pedretti S.p.A. declina, además, toda responsabilidad por daños a persone o a cosas cuando la rotura de sus productos sea causada por el deterioro de los componentes del Producto, sujetos a desgaste.** Se consideran componentes del Producto sujetos a desgaste todos los componentes de material plástico.

## INDICE

	Advertências	PAG 110
	Componentes da cadeira auto	PAG 116
Limitações e requisitos de utilização relativos ao produto e ao banco do automóvel		PAG 117
	Utilização do redutor	PAG 119
	Regulação da altura do apoio da cabeça e das alças	PAG 119
	Regulação dos cintos de segurança, arnês	
	(Dos 40 aos 105 cm / 76-105cm)	PAG 120
	Utilização da fivela - (dos 40 aos 105 cm / 76-105cm)	PAG 120
	Regular o apoio da cabeça	PAG 120
	Reclinar o assento	PAG 120
	Retirar o pé de apoio	PAG 121
	Dobrar o pé de apoio	PAG 121
	Rotação do assento a 360°	PAG 121
	Orientação no sentido oposto ao da marcha	
	(Crianças entre 40 e 105 cm, ISOFIX + perna de apoio + arnês)	PAG 121
	Instalação no sentido da marcha	
	(Crianças entre 76 e 105 cm, ISOFIX + perna de apoio + arnês)	PAG 124
	Remover a cadeira auto do veículo / remoção do sistema ISOFIX	PAG 126
	Remover o arnês (guardar o arnês de segurança)	PAG 126
	Instalação no sentido da marcha (crianças entre 100 e 150 cm, cinto de segurança de 3 pontos ou ISOFIX + cinto de segurança de 3 pontos Modo A/B)	PAG 127
	Instalação do KID PAD	PAG 130
	Remover o revestimento	PAG 130
	Manutenção e limpeza	PAG 131
	Garantia convencional	PAG 132

**ADVERTÊNCIAS****ATENÇÃO:**

- Antes da utilização recomenda-se uma leitura atenta das instruções de utilização, as quais devem ser escrupulosamente respeitadas para se ter os níveis máximos de segurança do produto.
- Conservar cuidadosamente as instruções de utilização para qualquer eventual referência futura. As presentes instruções de utilização podem ser conservadas no compartimento previsto para o efeito da cadeira auto durante o período de utilização.
- A não observância escrupulosa das instruções de instalação da cadeira auto poderá implicar riscos para a sua criança.
- Nunca deixar a criança sem vigilância dentro do automóvel. Não utilizar uma cadeira auto no assento da frente com airbags frontais ativos, porque pode ser perigoso.
- Esse risco não afeta os chamados airbags laterais.
- **ATENÇÃO!** Desative o airbag do passageiro quando a criança viajar no banco da frente, ao lado do condutor, no sentido inverso à marcha.
- Esta Cadeira Auto está homologada nos termos do regulamento ECE R129/03 para o transporte de crianças com altura compreendida entre os 40 cm e os 150 cm e pode ser instalada:
  - No sentido oposto ao da marcha (crianças com altura compreendida entre 40 e 105 cm), com sistema de fixação ISOFIX + perna de apoio.
  - No sentido da marcha (crianças com altura compreendida entre 76 e 105 cm), com sistema de fixação ISOFIX + perna de apoio.
  - No sentido da marcha (crianças com altura compreendida entre 100 e 150 cm), com sistema de fixação ISOFIX + cinto de segurança de 3 pontos do veículo ou apenas cinto de 3 pontos do veículo.
- **ATENÇÃO:** Não instale a cadeira auto no sentido da marcha enquanto a criança não tiver 15 meses. A Cadeira auto pode ser instalada no sentido da marcha, a partir dos 76 cm de altura da criança.
- **AVISO IMPORTANTE:** Este produto é um avançado sistema de retenção i-Size para crianças. Está homologado nos termos do Regulamento N.º 129, para a utilização em bancos de veículos automóveis “compatíveis com os sistemas i-Size”, como indicado pelo fabricante do veículo no respetivo Manual. Em caso de dúvidas, consulte o fabricante do sistema de retenção para crianças, ou o revendedor.
- **AVISO IMPORTANTE:** Este produto é um sistema avançado de retenção para crianças, classificado como elevação i-Size. Está homologado nos termos do regulamento N.º 129, para a utilização dentro de veículos em bancos “compatíveis com os sistemas i-Size”, como indicado pelo fabricante do veículo no respetivo

## ADVERTÊNCIAS

manual. Em caso de dúvidas, consulte o fabricante do sistema de retenção para crianças, ou o revendedor.

- **ADVERTÊNCIA:** NUNCA deixar a criança sem vigilância - a segurança da sua criança é sua responsabilidade.
- **ADVERTÊNCIA:** A instalação deve ser realizada por um adulto.
- **ADVERTÊNCIA:** É importante instalar corretamente a cadeira para automóvel para garantir a segurança da criança. Uma instalação errada pode comprometer a segurança da criança.
- **ADVERTÊNCIA:** Assegurar-se sempre que as pessoas que utilizam o produto, mesmo ocasionalmente (como por exemplo os avós), tenham lido as instruções de utilização ou que a elas tenha sido explicado a montagem e a utilização corretas do produto, por uma pessoa que tenha lido as instruções.
- **ADVERTÊNCIA:** manter sempre este manual à disposição, conservando-o junto ao produto.
- **ADVERTÊNCIA:** Em caso de dúvida acerca da instalação e correta utilização da cadeira, contactar o fabricante do dispositivo de retenção para crianças.

### ANTES DE COMEÇAR

- **ADVERTÊNCIA:** Não instalar a cadeira para automóvel em bancos virados para a parte traseira do veículo ou bancos orientados lateralmente.
- **ADVERTÊNCIA:** Antes de instalar a cadeira verificar que o banco de passageiro utilizado tenha o encosto bloqueado em posição vertical.
- **ADVERTÊNCIA:** Não utilizar a cadeira em casa. Foi projetado para ser utilizado em automóveis.
- **ADVERTÊNCIA:** Certificar-se que bagagens ou outros objetos potencialmente capazes de causar contusões ou feridas ao ocupante da cadeira em caso de colisão estejam bem fixos.

### QUANDO UTILIZAR A CADEIRA

- **ADVERTÊNCIA:** Os elementos rígidos e as peças em material plástico do dispositivo de retenção para crianças devem ser posicionados e instalados de modo tal que, nas condições de normal utilização, não possam bloquear-se sob um banco móvel ou na porta do veículo.
- **ADVERTÊNCIA:** Se fornecido com o veículo, utilizar o dispositivo de bloqueio de abertura de portas a partir do interior. Isto para impedir a criança de abrir a porta.
- **ADVERTÊNCIA:** Fazer uma breve pausa durante uma longa viagem, de modo que a criança possa relaxar-se e apanhar um pouco de ar.

## ADVERTÊNCIAS

- **ADVERTÊNCIA:** Nunca deixar uma criança sem vigilância em um dispositivo de retenção para crianças.
- **ADVERTÊNCIA:** A cadeira para automóvel deve estar sempre fixada ao banco, mesmo se não estiver a ser utilizada.
- **ADVERTÊNCIA:** Após a montagem certificar-se que a cadeira esteja bem fixa ao banco e que não oscile. Se o cinto de segurança estiver frouxo, voltar a posicionar e instalar novamente a cadeira.
- **ADVERTÊNCIA:** Não utilizar o dispositivo de retenção para crianças sem o forro.
- **ADVERTÊNCIA:** Não substituir o forro por um forro diferente daquele aconselhado pelo fabricante, já que tem um impacto direto no funcionamento do dispositivo de retenção.
- **IMPORTANTE:** Durante longas viagens fazer paragens em intervalos regulares e verificar que a cadeira esteja corretamente instalada e que os cintos não se tenham afrouxado.
- **ADVERTÊNCIA:** Em caso de emergência é abrir o fecho rapidamente para libertar a criança. O fecho é por isso de fácil abertura e não deve estar coberto. Ensinar a criança a não brincar com o fecho.
- **ADVERTÊNCIA:** Não colocar debaixo da cadeira, entre o banco e a cadeira, tecidos (como por exemplo uma toalha ou uma almofada) já que em caso de acidente poderão alterar a segurança do produto.
- **ADVERTÊNCIA:** Durante o inverno prestar atenção a não posicionar a criança na cadeira usando roupas demasiado volumosas.
- **ADVERTÊNCIA:** Se sujeitos a temperaturas elevadas, os componentes metálicos e em plástico ficam quentes. Recomenda-se, portanto, cobrir a cadeira auto caso se deixe o carro estacionado ao sol.
- **ADVERTÊNCIA:** Certificar-se que os objetos móveis estejam imóveis, tais como bagagens ou livros no interior do veículo. Podem provocar lesões/feridas em caso de acidente.
- **ADVERTÊNCIA:** Não colocar bagagem na chapeleira sem a prender: em caso de acidente, pode causar sérios danos aos passageiros.
- **ADVERTÊNCIA:** Certificar-se que todos os dispositivos de bloqueio estão corretamente engatados antes da utilização.
- **ADVERTÊNCIA:** Não utilize peças sobressalentes ou acessórios não fornecidos ou aprovados pelo fabricante, pois podem tornar o produto pouco seguro.)
- Após um acidente, a cadeira auto poderá perder os requisitos de segurança em virtude dos danos sofridos, ainda que não sejam imediatamente visíveis.
- Recomenda-se, portanto, a sua substituição. Apenas o fabricante pode garantir a



## ADVERTÊNCIAS

conformidade da cadeira auto com os requisitos de segurança, desde que se trate de um produto original.

- Não alterar o produto, de forma a evitar comprometer a sua segurança geral.
- Recomenda-se não remover logótipos/etiquetas do produto, de forma a evitar danificar o seu revestimento.
- Utilizar a cadeira auto mesmo no caso de viagens breves, porque é exatamente nestes casos que se verifica a maior parte dos acidentes.
- Antes de proceder à compra, verificar se a cadeira auto é compatível com o seu automóvel.
- Durante as viagens longas é aconselhável fazer algumas pausas, para permitir à criança alguns momentos de relaxe.
- Dar o bom exemplo pessoalmente e usar sempre o cinto de segurança.
- Recomendar à criança para nunca brincar com a fivela do arnês.

### CINTURÓN DE SEGURIDAD

- ADVERTENCIA: No use NUNCA puntos de anclaje diferentes de los descritos en las instrucciones.
- ADVERTENCIA: Asegúrese de que el arnés de la sillita para coche esté correctamente regulado para su hijo. El arnés debe estar bien ajustado: el espacio entre el cinturón y el pecho del niño no debe ser superior al grosor de dos dedos. El cinturón abdominal del arnés debe estar en la posición más baja posible para sujetar de manera adecuada la cadera del niño..
- ADVERTENCIA: Asegúrese de que todos los pasajeros se pongan los cinturones de seguridad; en caso de accidente, una persona sin cinturón de seguridad podría golpearse contra la sillita debido al impacto..
- ADVERTENCIA: No use un sistema de paso de cinturones diferente del indicado en el manual.
- ADVERTENCIA: El niño debe estar bien asegurado cuando se acomode en la sillita, aunque se trate de viajes cortos.

### EXPOSIÇÃO À LUZ SOLAR / DIAS QUENTES

- ADVERTÊNCIA: NUNCA deixar a criança sentada na cadeira enquanto o automóvel está estacionado, especialmente se exposta à luz direta do sol ou em um dia quente.
- ADVERTÊNCIA: NUNCA deixar a cadeira exposta ao sol por diversas horas, já que poderá ser perigoso para a criança porque as partes em metal e em plástico poderão escaldar-se. Cobrir a cadeira com uma tela se o carro estiver estacionado ao sol.

## ADVERTÊNCIAS

### CADEIRAS EM SEGUNDA MÃO ou CADEIRAS DANIFICADAS

- ADVERTÊNCIA: NUNCA comprar uma cadeira para automóvel em segunda mão. Poderá ter danos ou roturas internas não visíveis a olho nu.
- IMPORTANTE: A garantia do fabricante é exclusivamente para a primeira utilização do produto e está ligada ao proprietário da primeira compra.
- ADVERTÊNCIA: É necessário substituir a cadeira para automóvel e os cintos de segurança do veículo se danificados ou desgastados pela utilização.
- ADVERTÊNCIA: É necessário substituir a cadeira para automóvel caso tenha sofrido uma tensão violenta, em caso de acidente, que poderá ter provocado um rotura interna não visível a olho nu ou em caso de desgaste.
- A empresa FOPPAPEDRETTI declina qualquer responsabilidade pelo uso indevido do produto e por qualquer uso diferente destas instruções.

### AVISO IMPORTANTE

#### Dos 40 aos 105 cm de altura (i-Size ISOFIX Universal)

- Este produto é um avançado sistema de retenção i-Size para crianças. É aprovado nos termos do regulamento No. 129/03 para a utilização em veículos com bancos "compatíveis com os sistemas i-Size", conforme especificado pelo fabricante do veículo no manual do automóvel. "FP360 i-Size" pode ser instalada em todos os bancos do automóvel aprovados i-Size e em todos os bancos do automóvel aprovados ISOFIX. Em caso de dúvidas, consulte o fabricante do sistema de retenção para crianças, ou o revendedor.
- Dos 40 aos 105 cm, a instalação deve ser feita em bancos equipados com o Sistema Isofix e perna de apoio.

#### Dos 100 cm até os 150 cm (i-Size booster seat)

- Este é um sistema avançado de retenção para crianças, classificado como assento elevatório "i-Size". É aprovado nos termos do regulamento No. 129/03 para a utilização em veículos com bancos "compatíveis com os sistemas i-Size", conforme especificado pelo fabricante do veículo no manual do automóvel. "FP360 i-Size" pode ser instalada em todos os bancos do automóvel aprovados i-Size e em todos os bancos do automóvel aprovados UNIVERSAL, desde que não interfira com elementos internos do veículo. Em caso de dúvidas, consulte o fabricante do sistema de retenção para crianças, ou o revendedor.
- **AVISOS! NÃO utilize o perna de apoio dos 100 aos 150 cm.**

## ADVERTÊNCIAS

- Se no veículo não houver os pontos de ancoragem Isofix, "FP360 i-Size" (na configuração 100-150 cm) pode ser instalada no sentido da marcha, com o cinto de segurança de 3 pontos do veículo, aprovado conforme o regulamento UN/ECE No. 16 ou equivalente.
- AVISOS! Ao utilizar o cinto de 3 pontos do veículo, certifique-se de que a parte abdominal do cinto fica corretamente posicionada sobre a bacia da criança.

## COMPONENTES DA CADEIRA AUTO

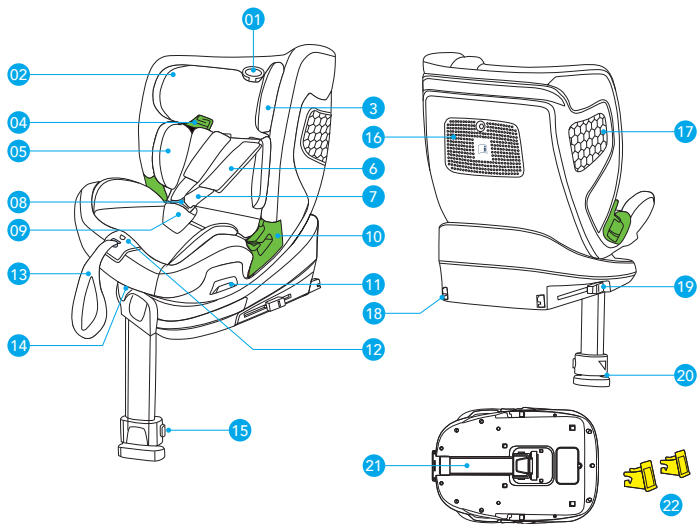

1. Alavanca para regulação da altura do apoio da cabeça
2. Revestimento
3. Apoio da cabeça
4. Passante guia per la cintura pettorale
5. Redutor
6. Proteção do cinto peitoral
7. Cinto de segurança de 5 pontos
8. Fivela
9. Proteção entrepernas
10. Guia de passagem do cinto abdominal
11. Alavanca de rotação do assento

12. Botão de regulação das alças
13. Correia de regulação das alças
14. Alavanca para reclinar o assento
15. Botão de regulação da perna de apoio
16. Compartimento das instruções
17. Sistema de proteção lateral
18. Conector ISOFIX
19. Botão de desengate ISOFIX
20. Indicador de engate/desengate ISOFIX
21. Perna de apoio
22. Guias em plástico para conectores ISOFIX

## UTILIZAÇÃO A BORDO DO VEÍCULO

## LIMITAÇÕES E REQUISITOS DE UTILIZAÇÃO RELATIVOS AO PRODUTO E AO BANCO DO AUTOMÓVEL

**ATENÇÃO! Respeite escrupulosamente as seguintes limitações:**

- Esta Cadeira auto pode ser instalada em ambos os sentidos da marcha do veículo.
- A Cadeira auto pode ser instalada no sentido inverso à marcha durante o período em que a criança tiver entre 40 e 105 cm de altura. A Cadeira auto pode ser instalada no sentido da marcha, a partir dos 76 cm de altura da criança.
- **IMPORTANTE!** Não instale a cadeira auto no sentido da marcha enquanto a criança não tiver 15 meses.
- A Cadeira auto pode ser utilizada em todos os bancos de automóveis homologados com a norma i-Size (verifique o livro de instruções do veículo) e nos bancos dos automóveis pertencentes à “Lista de compatibilidade dos veículos” fornecida com a Cadeira auto.
- O banco do automóvel deve estar posicionado no sentido da marcha. Nunca instale esta Cadeira auto em bancos virados lateralmente ou posicionados no sentido inverso à marcha.

CADEIRA AUTO	GRUPO	ORIENTAÇÃO	MÉTODO DE INSTALAÇÃO	TIPO
FP360 i-Size	40 - 105 cm	Sentido oposto ao da marcha	ISOFIX + perna de apoio	i-Size
FP360 i-Size	76 - 105 cm	Sentido da marcha	ISOFIX + perna de apoio	i-Size
FP360 i-Size	100 - 150 cm	Sentido da marcha	ISOFIX + Cinto de 3 pontos	i-Size booster seat
FP360 i-Size	100 - 150 cm	Sentido da marcha	Cinto de 3 pontos	i-Size booster seat

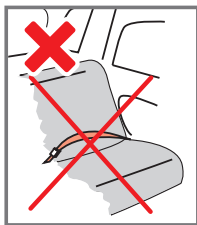
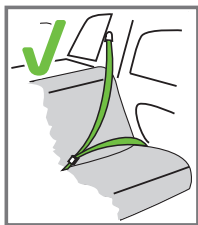

Só pode ser instalada se os veículos considerados adequados estiverem equipados com cintos de segurança de 3 pontos, homologados nos termos do Regulamento UN/ECE nº 16 ou de outras normas equivalentes.

## UTILIZAÇÃO A BORDO DO VEÍCULO

A CADEIRA AUTO PODE SER INSTALADA CONFORME INDICADO NA FIGURA:

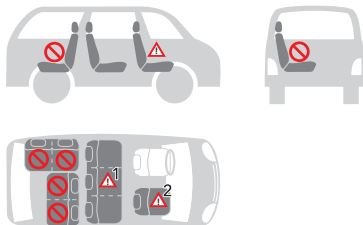

• Orientação no sentido da marcha	SIM
• No sentido oposto ao da marcha	SIM
• Com cintos de segurança de 2 pontos O uso de cintos de segurança de dois pontos aumenta significativamente o risco de lesões para a criança em caso de acidente.	NÃO
• Com cintos de segurança de 3 pontos O cinto de segurança deve estar homologado nos termos do regulamento ECE R16 ou outras normas equivalentes.	SIM
• Com ISOFIX e perna de apoio	SIM
• NÃO UTILIZAR EM ASSENTOS DE PASSAGEIROS EQUIPADOS COM AIRBAGS À FRENTE ATIVOS! O assento do passageiro da frente pode ser combinado ou não com os sistemas ISOFIX, com as mesmas advertências relativas a esses sistemas (deslizar o assento para trás e consultar as instruções contidas no manual de utilização do veículo).	SIM <sup>2</sup>
• Nos assentos laterais traseiros	SIM
• No assento central traseiro A cadeira auto pode ser utilizada no assento traseiro central se estiver equipado com cinto de segurança de três pontos.	SIM <sup>1</sup>

(Respeitar escrupulosamente as normas em vigor no país de residência).

## UTILIZAÇÃO A BORDO DO VEÍCULO

## UTILIZAÇÃO DO REDUTOR

O redutor do assento foi concebido para ser utilizado com crianças, para garantir um maior conforto e estabilidade e permitir uma posição mais deitada, evitando que a cabeça caia para a frente.

O redutor completo deve ser utilizado até que a criança atinja os 75 cm (fig 1).

## REGULAÇÃO DA ALTURA DO APOIO DA CABEÇA E DAS ALÇAS

A regulação correta do apoio da cabeça garante a máxima proteção da criança na cadeira auto.

**Dos 40 aos 105 cm:** Quando se utiliza o arnês de 5 pontos, o apoio da cabeça deve ser regulado de forma a que entre as alças e a parte superior das costas exista um espaço igual a 1 dedo (1 cm).

**IMPORTANTE:** Soltar as alças para as costas antes de proceder à regulação do apoio da cabeça. A regulação das alças numa posição inferior ou superior em relação às costas da criança pode comprometer a segurança da criança.



**Dos 100 aos 150 cm:** Quando se utiliza o cinto de segurança de 3 pontos do veículo, o apoio da cabeça deve ser regulado de forma a que exista um espaço de dois dedos entre o apoio da cabeça e as costas da criança. Certificar-se que o cinto de segurança peitoral, que passa no “guia de passagem do cinto peitoral” ao lado do apoio da cabeça, está posicionado à altura das costas e não do pescoço da criança.



## UTILIZAÇÃO A BORDO DO VEÍCULO

**REGULAÇÃO DOS CINTOS DE SEGURANÇA, ARNÊS (Dos 40 aos 105 cm / 76-105cm)**

**Para afrouxar o arnês:** Premir o botão de regulação e, simultaneamente, apertar as alças (cintos peitorais) na parte inferior, sob os revestimentos das proteções peitorais e puxá-las para a frente para afrouxá-las (fig. 2A).

**IMPORTANTE:** Não puxar as alças apertando os revestimentos de proteção peitoral.

**Apertar o arnês:** Puxar a correia de regulação do arnês de modo a esticá-la corretamente contra o corpo da criança. A correia está corretamente esticada quando o espaço entre o arnês e a criança não é superior à espessura de um dedo (1 cm) (fig. 2B).

👉 **NOTA:** Controlar que o fecho esteja corretamente fixado puxando os arneses e os cintos abdominais.

**ATENÇÃO:** Não torcer nem sobrepor as correias do arnês.

**UTILIZAÇÃO DA FIVELA - (Dos 40 aos 105 cm / 76-105cm)**

**Para engatar a fivela:** Unir as linguetas da fivela central (fig. 3A, 3B) e inseri-las no alojamento previsto para o efeito dentro da fivela do arnês. Um clique indicará um engate correto (fig. 3C).

**Para desengatar a fivela:** Pressionar o botão vermelho para extrair as linguetas da fivela central (fig. 3D, 3E).

**REGULAR O APOIO DA CABEÇA**

O apoio da cabeça permite alturas de regulação diferentes (n. 13). Puxar o manípulo de regulação e levantar ou baixar o apoio da cabeça na posição correta (fig. 4).

No Grupo 40-105cm, a regulação do apoio da cabeça regula também a altura das alças.

**RECLINAR O ASSENTO**

A cadeira auto pode ser reclinada em 5 posições diferentes (pos. 1, 2, 3, 4, 5).

**Para regular a inclinação:** Pressionar o manípulo de regulação debaixo da parte frontal do assento da cadeira e, mantendo-o pressionado, puxar ou empurrar o assento para a frente ou para atrás. Soltar o manípulo na posição e certificar-se do correto bloqueio do assento; será ouvido um “clique” quando foi feita a fixação (fig. 5).

**(Fig. 5A) No sentido oposto ao da marcha (crianças com altura compreendida entre 40 e 105 cm):** a cadeira auto pode ser reclinada em 5 posições diferentes;

**(Fig. 5B) No sentido da marcha (crianças com altura compreendida entre 76 e 105 cm):** a cadeira auto pode ser reclinada em 5 posições diferentes;

**(Fig. 5C) No sentido da marcha (crianças com altura compreendida entre 100 e 150 cm):** a cadeira auto só pode ser reclinada em 4 posições diferentes.



## UTILIZAÇÃO A BORDO DO VEÍCULO

### RETIRAR O PÉ DE APOIO

Retirar o pé de apoio do seu alojamento, na parte inferior da cadeira auto. Quando o pé de apoio estiver dobrado a 90° (fig. 6A, 6B, 6C) é possível retirá-lo para fora até ficar bloqueado na posição.

**ATENÇÃO:** Só é possível rodar o assento da cadeira auto quando o suporte do pé de apoio estiver esticado para fora.

### DOBRAR O PÉ DE APOIO

Rodar o pé de apoio (como mostrado na foto), empurrar o suporte do pé de apoio na direção da base, até ao fim do curso (fig. 7A, 7B) e dobrar o pé de apoio para dentro do seu alojamento (fig. 7C).

### ROTAÇÃO DO ASSENTO A 360°

**ATENÇÃO:** Só é possível rodar o assento da cadeira auto quando o suporte do pé de apoio estiver esticado para fora.

A rotação a 360° simplifica a orientação do assento no sentido da marcha ou naquele oposto ao da marcha e facilita a operação de colocar ou retirar a criança da cadeira auto. Puxe a alavanca de rotação (fig. 8) e rodar o assento no sentido da porta para colocar facilmente a criança na cadeira auto. Para prender a criança, ver a secção “Regulação do arnês”. Rodar o assento no sentido da marcha ou no sentido contrário à mesma, um clique indicará o bloqueio correto do assento.

### ORIENTAÇÃO NO SENTIDO OPOSTO AO DA MARCHA

(Crianças entre 40 e 105 cm, ISOFIX + perna de apoio + arnês)

**ATENÇÃO!** A instalação no sentido inverso à marcha é obrigatória até a criança atingir os 15 meses de idade. A instalação no sentido contrário ao da marcha continua a ser a mais segura mesmo quando ultrapassado este limite, pelo que é aconselhável utilizar a cadeira auto virada para a retaguarda durante o maior tempo possível.

**⚠ NÃO instalar a cadeira auto no assento do lado do passageiro com airbag ativo: tal pode provocar LESÕES GRAVES OU MESMO LETAIS.**

Se o seu automóvel não dispuser de guias para conectores ISOFIX de série, inserir as guias fornecidas com a cadeira auto com a ranhura voltada para cima nos dois pontos de fixação ISOFIX da viatura (fig. 9).

👉 **SUGESTÃO:** Os pontos de fixação ISOFIX encontram-se entre o banco e encosto do assento do veículo.

## UTILIZAÇÃO A BORDO DO VEÍCULO

Puxe a alavanca de rotação e orientar a cadeira auto no sentido oposto ao da marcha. Certificar-se que a cadeira auto ficou bloqueada (fig. 10A, 10B).

**ATENÇÃO:** Antes de colocar em movimento o automóvel rodar a cadeira auto em ambas as direções para verificar que o mecanismo de rotação está bloqueado.

Dobrar o suporte “perna de apoio” até bloqueá-lo na sua posição, veja o parágrafo “Retirar o pé de apoio”.

Premir simultaneamente ambos os lados do botão de regulação/desengate dos conectores ISOFIX e esticar os conectores ISOFIX (fig. 11A). Repetir a operação em ambos os conectores da cadeira auto.

Inserir os dois conectores ISOFIX nas guias previstas para o efeito, empurrar para engatar os dois conectores nos ganchos ISOFIX do veículo. Um clique indicará um engate correto. Verificar se os indicadores de engate ISOFIX encontram-se na cor verde em ambos os lados (fig. 11B, 11C). Empurrar a cadeira auto na direção do assento, certificando-se que ambos os conectores ISOFIX estão esticados na mesma posição. Abanar a cadeira auto para certificar-se que está corretamente engatada e verificar novamente que os botões de segurança ISOFIX encontram-se na cor verde (fig. 12).

🔧 NOTAS: antes da utilização, certificar-se que os conectores ISOFIX estão corretamente engatados em ambos os lados. Puxando a cadeira auto não devem desengatar-se.

### REGULAÇÃO DA PERNA DE APOIO

Dobrar o suporte “perna de apoio” até bloqueá-lo na sua posição.

Premir o botão de regulação da perna de apoio e baixá-la de modo a tocar corretamente no piso do veículo, soltar o botão.

O dispositivo de controlo de regulação da perna de apoio, deve passar de vermelho para verde: isto indicará o apoio correto da perna.

Verificar se a perna de apoio está posicionada e regulada corretamente (fig. 13A, 13B, 13C).

**ADVERTÊNCIA:** Não colocar a perna de apoio traseira sobre um compartimento portaobjetos presente no piso do veículo. A perna de apoio deve ficar apoiada sobre uma superfície estável e segura do piso do veículo.

**ADVERTÊNCIA:** Assegure-se que a perna de apoio não fica mais alta do que a cadeira auto em relação ao assento do veículo.

Puxe a alavanca de rotação e rodar o assento no sentido da porta para colocar facilmente a criança na cadeira auto (fig. 14).

## UTILIZAÇÃO A BORDO DO VEÍCULO

Premir o botão de regulação e, simultaneamente, apertar as alças (cintos peitorais) na parte inferior, sob os revestimentos das proteções peitorais e puxá-las para a frente para afrouxá-las (fig. 15).

**IMPORTANTE:** Não puxar as alças apertando os revestimentos de proteção peitoral. Veja o parágrafo “Regulação dos cintos de segurança, arnês”.

Premir o botão vermelho na fivela central para desengatar as alças (fig. 16).

Posicionar as alças ao lado da cadeira auto.

Colocar a criança na cadeira auto (fig. 17). Posicionar as alças sobre as costas da criança, unir as duas linguetas do cinto e engatá-las na fivela (fig. 18).

**IMPORTANTE!** A regulação correta do apoio da cabeça garante a máxima proteção da criança na cadeira auto. Quando se utiliza o arnês de 5 pontos, o apoio da cabeça deve ser regulado de forma a que entre as alças e a parte superior das costas exista um espaço igual a 1 dedo (1 cm) fig. 19.

**IMPORTANTE:** Soltar as alças para as costas antes de proceder à regulação do apoio da cabeça.

**Para engatar a fivela:** Veja o parágrafo “Utilização da fivela”

**Apertar o arnês:** (fig. 20) Veja o parágrafo “Regulação dos cintos de segurança, arnês”.

## PRECAUÇÕES PARA CERTIFICAR-SE QUE APERTOU CORRETAMENTE O ARNÊS DA CADEIRA AUTO

### IMPORTANTE



**Para a segurança da criança, certificar-se sempre que...**

- Os cintos do arnês estão corretamente regulados de acordo com a estatura da criança e estão corretamente esticados;
- As correias peitorais estão reguladas na posição correta;
- Os cintos do arnês não estão torcidos;
- As linguetas estão corretamente engatadas na fivela.

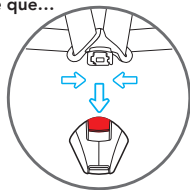

Rodar o assento no sentido contrário à mesma, um clique indicará o bloqueio correto do assento (fig. 21).

**ATENÇÃO:** Antes de iniciar a viagem, certificar-se que o assento está bloqueado no sentido da marcha ou naquele oposto ao da marcha experimentando rodar o banco sem puxe a alavanca de desbloqueio da rotação.

## UTILIZAÇÃO A BORDO DO VEÍCULO

### INSTALAÇÃO NO SENTIDO DA MARCHA

(Crianças entre 76 e 105 cm, ISOFIX + perna de apoio + arnês)

**ADVERTÊNCIA!** A utilização da cadeira auto no sentido contrário ao da marcha é obrigatória para uma criança até aos 15 meses de idade e 75 cm de altura. A instalação no sentido contrário ao da marcha continua a ser a mais segura mesmo quando ultrapassado este limite, pelo que é aconselhável utilizar a cadeira auto virada para a retaguarda durante o maior tempo possível.

Se o seu automóvel não dispuser de guias para conectores ISOFIX de série, inserir as guias fornecidas com a cadeira auto com a ranhura voltada para cima nos dois pontos de fixação ISOFIX da viatura (fig. 22).

👉 **SUGESTÃO:** Os pontos de fixação ISOFIX encontram-se entre o banco e encosto do assento do veículo.

Puxe a alavanca de rotação e orientar a cadeira auto no sentido da marcha. Certificar-se que a cadeira auto ficou bloqueada (fig. 23).

**ATENÇÃO:** Antes de colocar em movimento o automóvel rodar a cadeira auto em ambas as direções para verificar que o mecanismo de rotação está bloqueado.

Dobrar o suporte “perna de apoio” até bloqueá-lo na sua posição, veja o parágrafo “Retirar o pé de apoio”.

Premir simultaneamente ambos os lados do botão de regulação/desengate dos conectores ISOFIX e esticar os conectores ISOFIX (fig. 24A).

Repetir a operação em ambos os conectores da cadeira auto.

Inserir os dois conectores ISOFIX nas guias previstas para o efeito, empurrar para engatar os dois conectores nos ganchos ISOFIX do veículo. Um clique indicará um engate correto. Verificar se os indicadores de engate ISOFIX encontram-se na cor verde em ambos os lados (fig. 24B, 24C). Empurrar a cadeira auto na direção do assento, certificando-se que ambos os conectores ISOFIX estão esticados na mesma posição. Abanar a cadeira auto para certificar-se que está corretamente engatada e verificar novamente que os botões de segurança ISOFIX encontram-se na cor verde (fig. 24C).

👉 **NOTAS:** antes da utilização, certificar-se que os conectores ISOFIX estão corretamente engatados em ambos os lados. Puxando a cadeira auto não devem desengatar-se.

### REGULAÇÃO DA PERNA DE APOIO

Premir o botão de regulação da perna de apoio e baixá-la de modo a tocar corretamente no piso do veículo, soltar o botão.

O dispositivo de controlo de regulação da perna de apoio, deve passar de vermelho

## UTILIZAÇÃO A BORDO DO VEÍCULO

para verde: isto indicará o apoio correto da perna.

Verificar se a perna de apoio está posicionada e regulada corretamente (fig. 25A, 25B, 25C).

**ADVERTÊNCIA:** Não colocar a perna de apoio traseira sobre um compartimento portaobjetos presente no piso do veículo. A perna de apoio deve ficar apoiada sobre uma superfície estável e segura do piso do veículo.

**ADVERTÊNCIA:** Assegure-se que a perna de apoio não fica mais alta do que a cadeira auto em relação ao assento do veículo.

Puxe a alavanca de rotação e rodar o assento no sentido da porta para colocar facilmente a criança na cadeira auto (fig. 26).

Premir o botão de regulação e, simultaneamente, apertar as alças (cintos peitorais) na parte inferior, sob os revestimentos das proteções peitorais e puxá-las para a frente para afrouxá-las (fig. 27).

**IMPORTANTE:** Não puxar as alças apertando os revestimentos de proteção peitoral.

Veja o parágrafo "Regulação dos cintos de segurança, arnês".

Premir o botão vermelho na fivela central para desengatar as alças (fig. 28A).

Posicionar as alças ao lado da cadeira auto.

Colocar a criança na cadeira auto (fig. 28B). Posicionar as alças sobre as costas da criança, unir as duas linguetas do cinto e engatá-las na fivela (fig. 29).

**IMPORTANTE!** A regulação correta do apoio da cabeça garante a máxima proteção da criança na cadeira auto. Quando se utiliza o arnês de 5 pontos, o apoio da cabeça deve ser regulado de forma a que entre as alças e a parte superior das costas exista um espaço igual a 1 dedo (1 cm) fig. 30.

**IMPORTANTE:** Soltar as alças para as costas antes de proceder à regulação do apoio da cabeça.

**Para engatar a fivela:** Veja o parágrafo "Utilização da fivela"

**Apertar o arnês:** (fig. 31) Veja o parágrafo "Regulação dos cintos de segurança, arnês".

## UTILIZAÇÃO A BORDO DO VEÍCULO

## PRECAUÇÕES PARA CERTIFICAR-SE QUE APERTOU CORRETAMENTE O ARNÊS DA CADEIRA AUTO

## IMPORTANTE



Para a segurança da criança, certificar-se sempre que...

- Os cintos do arnês estão corretamente regulados de acordo com a estatura da criança e estão corretamente esticados;
- As correias peitorais estão reguladas na posição correta;
- Os cintos do arnês não estão torcidos;
- As linguetas estão corretamente engatadas na fivela.

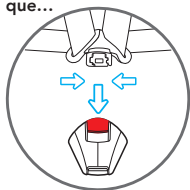

Rodar o assento no sentido da marcha, um clique indicará o bloqueio correto do assento (fig. 32).

**ATENÇÃO:** Antes de iniciar a viagem, certificar-se que o assento está bloqueado no sentido da marcha ou naquele oposto ao da marcha experimentando rodar o banco sem premir o botão de desbloqueio da rotação.

## REMOVER A CADEIRA AUTO DO VEÍCULO / REMOÇÃO DO SISTEMA ISOFIX

Simultaneamente pressionar os botões de desengate ISOFIX e fazer reentrar os conectores ISOFIX (fig. 33).

Remover a cadeira auto do veículo.

Premir o botão (A) e levantar a perna de apoio até ao fim de curso.

Dobrar a perna de apoio sob a base (fig. 35, 36).

## REMOVER O ARNÊS (Guardar o arnês de segurança)

- (Fig 37) - Soltar completamente as alças, consultar o parágrafo "REGULAÇÃO DOS CINTOS DE SEGURANÇA, ARNÊS (Dos 40 aos 105 cm / 76- 105cm)".
- Como mostrado na fig. 38A, desengatar a correia de bloqueio da proteção peitoral do anel metálico dentro das alças das costas.
- Remover as proteções peitorais, puxando-as da parte da frente da cadeira auto (fig. 38B).
- **IMPORTANTE:** Não desengatar os cintos peitorais do suporte tensor de cinto.
- (Fig. 39) Puxar o manípulo no apoio da cabeça e continuando a puxá-lo, levantar ou baixar o apoio da cabeça regulando-o de acordo com a estatura da criança
- (Fig. 40) Premir o botão vermelho na fivela central para desengatar as alças.
- (Fig. 41A, fig. 41B, fig. 41C) Desenganche los botones automáticos a los lados de la tela del respaldo, coloque los tirantes en la parte posterior de la tela. Coloque las extremidades de la hebilla a los lados del asiento en la parte inferior. Coloque

## UTILIZAÇÃO A BORDO DO VEÍCULO

- correctamente la tela del respaldo y enganche los botones automáticos.
- Retire el acolchado de protección de la hebilla y consérvelo en un lugar seguro o detrás de la tela del respaldo, con los cinturones pectorales.
- (Fig. 42A, fig. 42B) Levantar o tecido de revestimento do assento, fazendo-o deslizar do dispositivo de regulação do arnês e levantar o enchimento interno fazendo-o deslizar do dispositivo de regulação do arnês. Prestar atenção para puxar delicadamente.
- (Fig. 43) Fazer deslizar o grupo fivela na direção do interior do olhal do tecido e do olhal do enchimento, levante a tampa do assento e inserir a fivela no compartimento interno, Reposicione a capa do assento.
- Voltar a colocar corretamente o enchimento interior no assento, recolocar o tecido no assento (fig. 43D).

### INSTALAÇÃO NO SENTIDO DA MARCHA (Crianças entre 100 e 150 cm, Cinto de segurança de 3 pontos ou ISOFIX + cinto de segurança de 3 pontos)

Recomenda-se a utilização de cinto com 5 pontos o mais tempo possível. Quando a criança crescer até uma altura de 100 cm, a cadeira auto deve ser transformada para a utilização com crianças com altura compreendida entre 100 e 150 cm. Nesta configuração é necessário remover o cinto de 5 pontos (arnês) fornecido com a cadeira auto. Veja o parágrafo "*Remover o arnês (Guardar o arnês de segurança)*" e empurrar o suporte do pé de apoio na direção da base, veja o parágrafo "*Dobrar o pé de apoio*". Adequado apenas para utilização em veículos equipados com cinto de segurança de 3 pontos, estático ou com retrator, homologado de acordo com o Regulamento nº 16 da UN/ECE ou outras normas equivalentes.

### Modo A - INSTALAÇÃO DA CADEIRA COM O CINTO DE SEGURANÇA DE 3 PONTOS E CONECTORES ISOFIX

Se o seu automóvel não dispuser de guias para conectores ISOFIX de série, inserir as guias fornecidas com a cadeira auto com a ranhura voltada para cima nos dois pontos de fixação ISOFIX da viatura (fig. 44).

👉 SUGESTÃO: Os pontos de fixação ISOFIX encontram-se entre o banco e encosto do assento do veículo.

Premir simultaneamente ambos os lados do botão de regulação/desengate dos conectores ISOFIX e esticar os conectores ISOFIX (fig. 45).

Identificar os engates ISOFIX fornecidos com o veículo.

Alinhar os conectores ISOFIX com os pontos de fixação colocados no assento do veículo e pressionar até se ouvir um "clique" (fig. 46). O indicador presente em ambos os suportes ficará verde indicando um engate correto. (fig.47).

Verificar o engate correto de ambos os suportes. Abanar a cadeira auto para certificarse que está corretamente engatada.

Empurrar a cadeira auto na direção do assento, certificandose que ambos os conectores

## UTILIZAÇÃO A BORDO DO VEÍCULO

ISOFIX estão esticados na mesma posição. Não deve existir nenhum espaço entre o encosto do assento do veículo e a cadeira auto (fig. 48).

Fazer passar a parte peitoral do cinto de 3 pontos atrás do apoio da cabeça da cadeira auto e através da guia de passagem do cinto peitoral verde (A) colocada na parte inferior do apoio da cabeça, do lado do retrator (fig. 49).

Colocar a criança na cadeira auto (fig. 50). Puxe a alavanca e levantar ou baixar o apoio da cabeça regulando-o de acordo com a estatura da criança (fig. 51). Certificar-se do bloqueio correto na posição escolhida, (cf. par. "Regular o apoio da cabeça").

Puxar o cinto de segurança do veículo e, fazendo-o passar à frente da criança, engatar o cinto de segurança do veículo enfiando a ponta na fivela (B). Um "clique" indicará o engate correto (fig. 52).

**ATENÇÃO!** A fivela do cinto de segurança do veículo não deve ficar colocada na guia de passagem inferior do cinto abdominal.

Inserir o cinto peitoral e o cinto abdominal na guia de passagem inferior do lado próximo da fivela de engate do cinto de segurança do veículo (C) (fig. 52). Enfiar o cinto abdominal no lado oposto da cadeira auto na guia de passagem do cinto abdominal (D) (fig. 52).

**ATENÇÃO!** O cinto abdominal deve passar o mais baixo possível por cima da bacia da criança.

Inserir o cinto peitoral na guia de passagem do cinto prevista para o efeito (A), certificandose que não fica torcido.



☞ **NOTA:** Quando se utiliza o cinto de segurança de 3 pontos do veículo, o apoio da cabeça deve ser regulado de forma a que exista um espaço de dois dedos entre o apoio da cabeça e as costas da criança. Certificar-se que o cinto de segurança peitoral, que passa no "guia de passagem do cinto peitoral" ao lado do apoio da cabeça, está posicionado à altura das costas e não do pescoço da criança.

Esticar o cinto como indicado na figura 53. Certificar-se que colocou o cinto abdominal o mais baixo possível, por cima da bacia da criança, e que o inseriu nas guias de passagem do cinto de segurança abdominal e engatou corretamente a fivela. O cinto peitoral deve passar na guia de passagem do cinto peitoral.



## UTILIZAÇÃO A BORDO DO VEÍCULO

**Modo B - INSTALAÇÃO COM O CINTO DE SEGURANÇA DE 3 PONTOS**

Pressionar os botões de desengate ISOFIX e fazer reentrar os conectores ISOFIX (fig.54).

Colocar a cadeira para crianças no banco do automóvel.

Empurrar a cadeira auto contra o encosto do assento. Não deve existir nenhum espaço entre o encosto do assento do veículo e a cadeira auto (fig. 55).

Fazer passar a parte peitoral do cinto de 3 pontos atrás do apoio da cabeça da cadeira auto e através da guia de passagem do cinto peitoral verde (A) colocada na parte inferior do apoio da cabeça, do lado do retrator (fig. 56).

Colocar a criança na cadeira auto (fig. 57). Puxe a alavanca e levantar ou baixar o apoio da cabeça regulando-o de acordo com a estatura da criança (fig. 58). Certificar-se do bloqueio correto na posição escolhida, (cf. par. "Regular o apoio da cabeça")..

Puxar o cinto de segurança do veículo e, fazendo-o passar à frente da criança, engatar o cinto de segurança do veículo enfiando a ponta na fivela (B). Um "clique" indicará o engate correto (fig. 59).

**ATENÇÃO!** A fivela do cinto de segurança do veículo não deve ficar colocada na guia de passagem inferior do cinto abdominal.

Inserir o cinto peitoral e o cinto abdominal na guia de passagem inferior do lado próximo da fivela de engate do cinto de segurança do veículo (C) (fig. 59). Enfiar o cinto abdominal no lado oposto da cadeira auto na guia de passagem do cinto abdominal (D) (fig. 59).

**ATENÇÃO!** O cinto abdominal deve passar o mais baixo possível por cima da bacia da criança.

Inserir o cinto peitoral na guia de passagem do cinto prevista para o efeito (A), certificandose que não fica torcida.



📌 **NOTA:** Quando se utiliza o cinto de segurança de 3 pontos do veículo, o apoio da cabeça deve ser regulado de forma a que exista um espaço de dois dedos entre o apoio da cabeça e as costas da criança. Certificar-se que o cinto de segurança peitoral, que passa no "guia de passagem do cinto peitoral" ao lado do apoio da cabeça, está posicionado à altura das costas e não do pescoço da criança.

## UTILIZAÇÃO A BORDO DO VEÍCULO

Esticar o cinto como indicado na figura 60. Certificar-se que colocou o cinto abdominal o mais baixo possível, por cima da bacia da criança, e que o inseriu nas guias de passagem do cinto de segurança abdominal e engatou corretamente a fivela. O cinto peitoral deve passar na guia de passagem do cinto peitoral.

### INSTALAÇÃO DO KID PAD

KID-PAD é um dispositivo que deve ser SEMPRE instalado na correia diagonal do cinto de segurança, para garantir uma correta proteção em caso de impacto.

Posicionar a correia diagonal sob os dois velcros do KID-PAD (fig. 61) fechá o KID-PAD sobre si mesmo (fig. 62), tendo atenção para que a parte em forma fique posicionada entre o queixo e o tórax da criança (fig. 63).

**ATENÇÃO!** O KID-Pad deve ser utilizado SEMPRE.

### REMOVER O REVESTIMENTO (fig 64)

Soltar o arnês e remover o redutor se estiver presente.

Levantar o apoio da cabeça na posição máxima.

Remover, fazendo deslizar cuidadosamente, o tecido do apoio da cabeça.

Remover, fazendo deslizar cuidadosamente, o tecido da estrutura começando por um dos lados. Prestar atenção durante o deslizamento do tecido da guia de passagem do cinto abdominal.

Fazer deslizar o cinto separador de pernas do revestimento e remover o tecido.

Para voltar a colocar o revestimento, seguir o processo inverso.

## MANUTENÇÃO E LIMPEZA

### MANUTENÇÃO E LIMPEZA

Recomenda-se utilizar apenas revestimentos originais dado tratarem-se de componentes cruciais para efeitos do funcionamento correto do dispositivo. Não utilizar a cadeira auto sem revestimento próprio.

#### Limpeza

O **revestimento** pode ser removido e lavado na máquina de lavar roupa com um detergente delicado utilizando o programa para peças delicadas (30° C). Respeitar as indicações de lavagem contidas na respetiva etiqueta. As cores podem ficar esbatidas se lavadas a temperaturas superiores a 30 °C. Não centrifugar nem colocar na máquina de secar roupa (porque o tecido pode soltar-se do revestimento).

As **peças em plástico** podem ser limpas com água e sabão. Não utilizar detergentes agressivos (como solventes).

O **arnês** pode ser removido e lavado com sabão e água tépida.

### MANUTENÇÃO E LIMPEZA

**IMPORTANTE:** O revestimento é um elemento fundamental para a segurança da criança. Nunca utilizar a cadeira auto sem o revestimento nem substituí-lo, em circunstância alguma, por outros produtos não homologados, de forma a evitar colocar em risco a segurança da criança ou comprometer o funcionamento correto do dispositivo.

#### Instruções de lavagem:

O revestimento pode ser removido, lavado a 30 °C e ser estendido a secar.



Lavaggio a  
macchina  
acqua fredda



Non  
candeggiare



No lavaggio  
a secco



Non asciugare  
nell'asciugatrice



Non stirare

## GARANTIA CONVENCIONAL

O conteúdo abaixo indicado entra em vigor a partir de 1º de janeiro de 2005 e substitui completamente qualquer título e mensagem anterior referente à garantia prestada pela empresa Foppa Pedretti S.p.A.

### GARANTIA CONVENCIONAL

**Foppa Pedretti S.p.A.** com sede em Grumello del Monte (Itália), Via Volta 11, garante diretamente ao consumidor que este produto, novo de fábrica, sem defeitos nos materiais, no projeto e na fabricação, está em conformidade com as características declaradas.

A presente garantia convencional, válida em todos os países membros da União Europeia, não exclui e não limita os direitos do Consumidor nos termos imperativos da lei em relação ao vendedor do Produto.

Para usufruir a presente garantia convencional, o Consumidor deve levar o produto defeituoso ao Vendedor e apresentar-lhe a prova de aquisição do produto, onde haja, de modo legível, o endereço do Vendedor, com a data da compra do produto, carimbo e assinatura do Vendedor, além da indicação do próprio produto ou, como alternativa, o recibo fiscal, não modificado, e que apresente de modo claro as mesmas informações mencionadas anteriormente.

A garantia convencional tem validade por doze (12) meses a partir da data de aquisição do produto. Durante este período, a empresa Foppa Pedretti S.p.A. conserta ou substitui o produto defeituoso, segundo sua discricão.

A garantia convencional concedida ao comprador final do produto (consumidor) e não exclui e nem limita os direitos imperativos do próprio consumidor como previstos pela lei e ou direitos que o consumidor pode ter contra o Vendedor/Revendedor do produto.

### EXCLUSÕES DA GARANTIA CONVENCIONAL.

A garantia convencional exclui os danos decorrentes pelas seguintes causas: uso não em conformidade com as disposições contidas no folheto de instruções para o uso e montagem, quedas e impactos, exposição do produto à humidade ou condições térmicas, ambientes extremos ou mudanças repentinas destas condições, corrosão, oxidação, modificações ou consertos não autorizados do produto, consertos efetuados com o uso de peças de reposição não autorizadas, uso impróprio, manutenção não efetuada ou efetuada de modo incorreto, manutenção imprópria em relação ao que foi indicado no folheto de instruções para o uso e a montagem, montagem não correta, acidentes, ações de alimentos ou bebidas, ações de produtos químicos e causas de força maior.

**De qualquer modo, a empresa Foppa Pedretti S.p.A. declina qualquer tipo de responsabilidade por danos causados às pessoas ou aos objetos, diferentes do produto, quando estes danos forem causados pela negligência das disposições/advertências contidas no manual, ou, como alternativa, no "Folheto de instruções para o uso e montagem" que acompanha todos os produtos destinados ao proprietário/ utilizador (como exemplo meramente exemplificativo, no caso do produto "Caminha": "Supervisione a criança constantemente. Controle para que os lençóis e as cobertas não cubram a cabeça da criança...").**

**A empresa Foppa Pedretti S.p.A. exime-se também de todos os tipos de responsabilidade por danos às pessoas ou objetos quando a rutura de seus produtos for causada pelo deterioramento dos produtos sujeito aos desgastes.** São considerados componentes do produto sujeitos a desgaste os componentes em material plástico.

Προειδοποιήσεις	ΣΕΛ. 134
Εξαρτήματα	ΣΕΛ. 140
Περιορισμοί και προϋποθέσεις χρήσης σχετικές με το προϊόν και με	
Το καθίσμα του αυτοκινήτου	ΣΕΛ. 141
Χρήση του μειωτήρα	ΣΕΛ. 143
Ρύθμιση του ύψους στο στήριγμα κεφαλής και στις πιράντες	ΣΕΛ. 143
Ρύθμιση της ζώνης ασφαλείας, σύστημα πρόσδεσης (από τα 40 cm έως	
Τα 105 cm / 76-105cm)	ΣΕΛ. 144
Χρήση της πόρπης - (από τα 40 cm έως τα 105 cm / 76-105cm)	ΣΕΛ. 144
Ρύθμιση προσκεφάλου	ΣΕΛ. 144
Ανάκλιση του καθίσματος	ΣΕΛ. 144
Αφαίρεση του ποδιού στήριξης	ΣΕΛ. 145
Αναδίπλωση του ποδιού στήριξης	ΣΕΛ. 145
Περιστροφή καθίσματος κατά 360°	ΣΕΛ. 145
Τοποθέτηση στη φορά της κατευθυνσης οδήγησης	
(Παιδιά ύψους από 40 έως 105 εκ., ISOFIX + πόδι στήριξης + σύστημα πρόσδεσης)	ΣΕΛ. 145
Τοποθέτηση στη φορά της κατευθυνσης οδήγησης	
(Παιδιά ύψους από 76 έως 105 εκ., ISOFIX + πόδι στήριξης + σύστημα πρόσδεσης)	ΣΕΛ. 148
Αφαίρεση του παιδικού καθίσματος αυτοκινήτου από το όχημα /	
Απασφάλιση συστήματος ISOFIX	ΣΕΛ. 151
Αφαίρεση της ζώνησφαίρεση της ζώνης (αποθήκευση ζωνών ασφαλείας)	ΣΕΛ. 151
Τοποθέτηση στη φορά της κατευθυνσης οδήγησης (παιδιά ύψους από 100	
Έως 150 εκ., Ζώνη ασφάλειας 3 σημείων ή ISOFIX + ζώνη ασφάλειας 3 σημείων)	ΣΕΛ. 152
εγκατάσταση του KID PAD	ΣΕΛ. 155
Αφαίρεση του καλύμματος	ΣΕΛ. 155
Συντήρηση και καθαρισμός	ΣΕΛ. 156
Συμβατική εγγυηση	ΣΕΛ. 157

**ΠΡΟΣΟΧΗ:**

- Πριν από τη χρήση συνιστάται να διαβάσετε προσεκτικά τις παρούσες οδηγίες χρήσης. τις οποίες είναι απαραίτητο να ακολουθήσετε σχολαστικά για να
- διασφαλίσετε το μέγιστο επίπεδο ασφάλειας που παρέχει το προϊόν.
- Φυλάξτε τις οδηγίες χρήσης με προσοχή για κάθε ενδεχόμενη μελλοντική αναφορά.
- Οι παρούσες οδηγίες χρήσης πρέπει να φυλάσσονται στην ειδική θήκη φύλαξης αντικειμένων του παιδικού καθίσματος αυτοκινήτου κατά τη διάρκεια της περιόδου χρήσης.
- Η μη αυστηρή τήρηση των οδηγιών εγκατάστασης του παιδικού καθίσματος αυτοκινήτου ενδέχεται να επιφέρει κινδύνους στο παιδί σας.
- Μην χρησιμοποιείτε το παιδικό κάθισμα στο μπροστινό κάθισμα του οχήματος εάν υπάρχουν ενεργοποιημένοι μπροστινοί αερόσακοι, καθώς αυτό μπορεί να είναι επικίνδυνο. Ο κίνδυνος αυτός δεν αφορά τους αερόσακους που τοποθετούνται στο πλάι.
- **ΠΡΟΣΟΧΗ!** Απενεργοποιείτε τον αερόσακο του συνοδηγού όταν το παιδί βρίσκεται στο μπροστινό κάθισμα και με κατεύθυνση αντίθετη από την κατεύθυνση κίνησης.
- Αυτό το παιδικό κάθισμα είναι εγκεκριμένο βάσει του κανονισμού ΟΕΕ R129/03 για τη μεταφορά των παιδιών ύψους από 40 εκ. έως 150 εκ. και μπορεί να τοποθετηθεί:
  - Στην αντίθετη φορά της κατεύθυνσης οδήγησης (παιδιά ύψους από 40 εκ. έως 105 εκ.), με σύστημα αγκύρωσης ISOFIX + Πόδι στήριξης.
  - Στη φορά της κατεύθυνσης οδήγησης (παιδιά ύψους από 76 εκ. έως 105 εκ.), με σύστημα αγκύρωσης ISOFIX + Πόδι στήριξης.
  - Στη φορά της κατεύθυνσης οδήγησης (παιδιά ύψους από 100 έως 150 εκ.), με σύστημα αγκύρωσης ISOFIX + ζώνη ασφαλείας 3 σημείων του οχήματος ή μόνο με ζώνη ασφαλείας 3 σημείων του οχήματος.
- **ΣΗΜΑΝΤΙΚΟ:** Μην τοποθετείτε το κάθισμα προς την κατεύθυνση πορείας μέχρι το παιδί να είναι άνω των 15 μηνών. Το κάθισμα μπορεί να τοποθετηθεί στην ίδια κατεύθυνση με την πορεία από τα 76 cm.
- **ΠΡΟΕΙΔΟΠΟΙΗΣΗ:** Αυτό είναι ένα προηγμένο σύστημα πρόσδεσης παιδιών «i-Size». Έχει εγκριθεί σύμφωνα με τον Κανονισμό αρ.129 για χρήση σε καθίσματα αυτοκινήτων «συμβατά με συστήματα i-Size», όπως αναφέρεται στο εγχειρίδιο χρήστη αυτοκινήτου από τον κατασκευαστή. Σε περίπτωση αμφιβολιών, απευθυνθείτε στον κατασκευαστή του συστήματος πρόσδεσης παιδιών ή στον προμηθευτή σας.
- **ΠΡΟΕΙΔΟΠΟΙΗΣΗ:** Πρόκειται για ένα προηγμένο σύστημα πρόσδεσης παιδιών ταξινομημένο ως ανύψωση i-Size. Έχει εγκριθεί σύμφωνα με τον Κανονισμό αρ.129 για χρήση σε καθίσματα αυτοκινήτων «συμβατά με συστήματα i-Size», όπως αναφέρεται στο εγχειρίδιο χρήστη αυτοκινήτου από τον κατασκευαστή. Σε περίπτωση

## ΠΡΟΕΙΔΟΠΟΙΗΣΕΙΣ

- αμφιβολιών, απευθυνθείτε στον κατασκευαστή του συστήματος πρόσδεσης παιδιών ή στον προμηθευτή σας.
- ΠΡΟΕΙΔΟΠΟΙΗΣΗ: ΜΗΝ αφήνετε ποτέ το μωρό χωρίς επίβλεψη - η ασφάλεια του μωρού σας είναι δικής σας ευθύνη.
  - ΠΡΟΕΙΔΟΠΟΙΗΣΗ: Η εγκατάσταση πρέπει να εκτελείται από ενήλικα.
  - ΠΡΟΕΙΔΟΠΟΙΗΣΗ: Είναι σημαντικό να εγκαταστήσετε σωστά το καρεκλάκι αυτοκινήτου έτσι ώστε να εξασφαλιστεί η ασφάλεια του μωρού σας. Μία λάθος εγκατάσταση μπορεί να θέσει σε κίνδυνο την ασφάλεια του μωρού.
  - ΠΡΟΕΙΔΟΠΟΙΗΣΗ: Να βεβαιώνετε πάντα ότι τα άτομα που χρησιμοποιούν το προϊόν, ακόμα και περιστασιακά (για παράδειγμα ο παππούς και η γιαγιά) ότι έχουν διαβάσει τις οδηγίες χρήσης ή έχουν ενημερωθεί από ένα άτομο που γνωρίζει τις οδηγίες ως προς το σωστό μοντάρισμα και χρήση του προϊόντος.
  - ΠΡΟΕΙΔΟΠΟΙΗΣΗ: Να έχετε πάντα διαθέσιμο αυτό το εγχειρίδιο, φυλάσσοντάς το μαζί με το προϊόν.
  - ΠΡΟΕΙΔΟΠΟΙΗΣΗ: Σε περίπτωση αμφιβολιών που αφορούν την εγκατάσταση και τη σωστή χρήση του μικρού καθίσματος για μωρά, επικοινωνήστε με τον κατασκευαστή της διάταξης συγκράτησης για μωρά.

### ΠΡΙΝ ΑΡΧΙΣΕΤΕ

- ΠΡΟΕΙΔΟΠΟΙΗΣΗ: Μην τοποθετείτε το καρεκλάκι αυτοκινήτου σε καθίσματα στραμμένα προς το πίσω μέρος του οχήματος ή καθίσματα προσανατολισμένα πλάγιως.
- ΠΡΟΕΙΔΟΠΟΙΗΣΗ: Πριν εγκαταστήσετε το καρεκλάκι βεβαιωθείτε ότι το επιβατικό κάθισμα που χρησιμοποιείται έχει μπλοκαρισμένη την πλάτη σε όρθια θέση.
- ΠΡΟΕΙΔΟΠΟΙΗΣΗ: Μην χρησιμοποιείτε το καρεκλάκι στο σπίτι ως καρέκλα. Έχει σχεδιαστεί για να χρησιμοποιείται στο αυτοκίνητο.
- ΠΡΟΕΙΔΟΠΟΙΗΣΗ: Βεβαιωθείτε ότι έχουν στερεωθεί καλά οι αποσκευές ή άλλα αντικείμενα που μπορεί να προκαλέσουν μώλωπες ή τραυματισμούς στον επιβάτη του μικρού καθίσματος σε περίπτωση πρόσκρουσης.

### ΟΤΑΝ ΧΡΗΣΙΜΟΠΟΙΕΙΤΕ ΤΟ ΚΑΡΕΚΛΑΚΙ

- ΠΡΟΕΙΔΟΠΟΙΗΣΗ: Τα σκληρά στοιχεία και τα πλαστικά μέρη της διάταξης συγκράτησης για μωρά πρέπει να είναι τοποθετημένα και εγκατεστημένα με τρόπο ούτως ώστε σε συνθήκες κανονικής χρήσης να μην μπορούν να μπλοκαριστούν κάτω από το κινητό κάθισμα ή στην πόρτα του οχήματος.
- ΠΡΟΕΙΔΟΠΟΙΗΣΗ: Αν παρέχεται στο όχημα, χρησιμοποιήστε τη διάταξη εμπλοκής των θυρών από το εσωτερικό. Κάτι τέτοιο γίνεται για να αποτρέψει το μωρό από το άνοιγμα της πόρτας.

## ΠΡΟΕΙΔΟΠΟΙΗΣΕΙΣ

- **ΠΡΟΕΙΔΟΠΟΙΗΣΗ:** Κάνετε ένα σύντομο διάλειμμα στη διάρκεια ενός μεγάλου ταξιδιού, έτσι ώστε το μωρό να χαλαρώσει και να πάρει λίγο αέρα.
- **ΠΡΟΕΙΔΟΠΟΙΗΣΗ:** Μην αφήνετε το μωρό χωρίς επιτήρηση μέσα στη διάταξη συγκράτησης για μωρά.
- **ΠΡΟΕΙΔΟΠΟΙΗΣΗ:** Το καρεκλάκι αυτοκινήτου πρέπει να είναι πάντα στερεωμένο στο κάθισμα ακόμα και αν δεν χρησιμοποιείται.
- **ΠΡΟΕΙΔΟΠΟΙΗΣΗ:** Μετά το μοντάρισμα βεβαιωθείτε ότι το καρεκλάκι έχει στερεωθεί σωστά στο κάθισμα και ότι δεν ταλαντεύεται. Αν η ζώνη του οχήματος είναι χαλαρωμένη, επανατοποθετήστε και εγκαταστήστε εκ νέου το καρεκλάκι.
- **ΠΡΟΕΙΔΟΠΟΙΗΣΗ:** Μη χρησιμοποιείτε τη διάταξη συγκράτησης για μωρά χωρίς τη φόδρα.
- **ΠΡΟΕΙΔΟΠΟΙΗΣΗ:** Μην αντικαθιστάτε τη φόδρα με φόδρα διαφορετική από εκείνη που συνιστάται από τον κατασκευαστή, εφόσον έχει άμεση επίπτωση στη λειτουργία της διάταξης συγκράτησης.
- **ΣΗΜΑΝΤΙΚΟ:** Στη διάρκεια των μεγάλων ταξιδιών κάνετε στάσεις σε τακτικά χρονικά διαστήματα και ελέγχετε ότι το καρεκλάκι είναι σωστά εγκατεστημένο και ότι οι ζώνες δεν έχουν χαλαρώσει.
- **ΠΡΟΕΙΔΟΠΟΙΗΣΗ:** Σε περίπτωση έκτακτης ανάγκης, είναι σημαντικό να ξαγκιστρώσετε την πόρπη γρήγορα για να ελευθερώσετε το μωρό. Η πόρπη επομένως ανοίγει εύκολα και δεν πρέπει να καλύπτεται. Μάθετε στο παιδί σας να μην παίζει με την πόρπη.
- **ΠΡΟΕΙΔΟΠΟΙΗΣΗ:** Μην τοποθετείτε κάτω από το καρεκλάκι, ανάμεσα στο κάθισμα και το καρεκλάκι υφάσματα (για παράδειγμα πετσέτες ή μαξιλάρια) εφόσον σε περίπτωση ατυχήματος μπορεί να επηρεάσουν την ασφάλεια του προϊόντος.
- **ΠΡΟΕΙΔΟΠΟΙΗΣΗ:** Το χειμώνα, προσέξτε να μην τοποθετείτε το μωρό στο καρεκλάκι με πάρα πολύ ογκώδη ρούχα.
- Πάρα πολύ ογκώδη ρούχα μπορεί να οδηγήσουν στην εσφαλμένη ρύθμιση των τιραντών. Σε περίπτωση ατυχήματος το μωρό μπορεί να μην συγκρατηθεί σωστά από τις τιράντες. Αν χρειάζεται ζεστανετε το σαλόνι του αυτοκινήτου ή τοποθετήστε μια κουβέρτα πάνω από τους ιμάντες πρόσδεσης για να ζεσταθεί το μωρό.
- Τα μεταλλικά και πλαστικά εξαρτήματα που εκτίθενται σε υψηλές θερμοκρασίες υπερθερμαίνονται. Συνιστάται επομένως να καλύπτετε το παιδικό κάθισμα αυτοκινήτου όταν το αυτοκίνητο παραμένει σταθμευμένο κάτω από τον ήλιο.
- **ΠΡΟΕΙΔΟΠΟΙΗΣΗ:** Βεβαιωθείτε ότι έχετε στερεώσει τα αντικείμενα που μπορεί να μετακινηθούν όπως αποσκευές ή βιβλία στο εσωτερικό του οχήματος. Μπορεί να προκαλέσουν ζημιές/τραυματισμό σε περίπτωση ατυχήματος.
- **ΠΡΟΕΙΔΟΠΟΙΗΣΗ:** Μην τοποθετείτε αποσκευές στην εταζέρα, χωρίς να τις



## ΠΡΟΕΙΔΟΠΟΙΗΣΕΙΣ

- στερεώσετε: σε περίπτωση ατυχήματος θα μπορούσαν να προκαλέσουν σοβαρές σωματικές βλάβες στους επιβάτες.
- ΠΡΟΕΙΔΟΠΟΙΗΣΗ: πριν τη χρήση, βεβαιωθείτε ότι όλοι οι μηχανισμοί ασφάλισης είναι σωστά συνδεδεμένοι.
  - ΠΡΟΕΙΔΟΠΟΙΗΣΗ: Μην χρησιμοποιείτε ανταλλακτικά ή αξεσουάρ που δεν παρέχονται ή εγκρίνονται από τον κατασκευαστή, διότι μπορεί να καταστήσουν το προϊόν λιγότερο ασφαλές.
  - Μετά από ατύχημα, το παιδικό κάθισμα θα μπορούσε να παύσει να διαθέτει
  - ΠΡΟΕΙΔΟΠΟΙΗΣΕΙΣ τις προδιαγραφές ασφαλείας λόγω των ζημιών τις οποίες υπέστη, ακόμα και αν δεν είναι αμέσως ορατές. Συνιστάται επομένως η αντικατάστασή του. Μόνο ο κατασκευαστής μπορεί να εγγυηθεί την συμμόρφωση στις προδιαγραφές ασφαλείας, εφόσον το προϊόν είναι αυθεντικό.
  - Μην παραποιείτε το προϊόν, για να μην τίθεται σε κίνδυνο η γενική ασφάλεια..
  - Συνιστάται να μην αφαιρείτε λογότυπα/ετικέτες του προϊόντος, για να μην καταστραφεί το κάλυμμα.
  - Να χρησιμοποιείτε το παιδικό κάθισμα αυτοκινήτου ακόμα και σε σύντομα ταξίδια, επειδή είναι σε αυτές τις περιπτώσεις που παρατηρούνται τα περισσότερα ατυχήματα.
  - Πρωτού να πραγματοποιήσετε την αγορά, βεβαιωθείτε ότι το παιδικό κάθισμα είναι συμβατό με το αυτοκίνητο σας.
  - Κατά τη διάρκεια μακρινών ταξιδιών συνιστάται να κάνετε στάση για να μπορέσει το παιδί να ξεκουραστεί για λίγο.
  - Να δίνετε εσείς πρώτα το καλό παράδειγμα φορώντας πάντα τη ζώνη ασφαλείας.
  - Να συμβουλευέτε το παιδί να μην παίζει ποτέ με την πόρπη του συστήματος πρόσδεσης.

### ΖΩΝΗ ΑΣΦΑΛΕΙΑΣ

- ΠΡΟΕΙΔΟΠΟΙΗΣΗ: Μη χρησιμοποιείτε ΠΟΤΕ σημεία αγκύρωσης διαφορετικά από εκείνα που περιγράφονται στις οδηγίες.
- ΠΡΟΕΙΔΟΠΟΙΗΣΗ: Βεβαιωθείτε ότι οι ιμάντες πρόσδεσης του μικρού καθίσματος αυτοκινήτου για μωρά είναι ρυθμισμένοι σωστά για το μωρό σας. Οι ιμάντες πρόσδεσης πρέπει να είναι αρκετά σφιχτοί, ο χώρος μεταξύ των λωρίδων και του στήθους του μωρού δεν πρέπει να είναι ανώτερος από δύο δάχτυλα. Η κοιλιακή ζώνη του ιμάντα πρόσδεσης πρέπει να είναι σε όσο γίνεται περισσότερο χαμηλή θέση για να συγκρατεί κατάλληλα τη λεκάνη του μωρού.
- ΠΡΟΕΙΔΟΠΟΙΗΣΗ: Βεβαιωθείτε ότι όλοι οι επιβάτες φορούν τις ζώνες ασφαλείας, σε περίπτωση ατυχήματος ένα άτομο χωρίς ζώνη ασφαλείας, λόγω της πρόσκρουσης μπορεί να χτυπήσει το καρεκλάκι.

## ΠΡΟΕΙΔΟΠΟΙΗΣΕΙΣ

- **ΠΡΟΕΙΔΟΠΟΙΗΣΗ:** Μη χρησιμοποιείτε σύστημα περάσματος ζωνών διαφορετικό από εκείνο που ενδείκνυται στο εγχειρίδιο.
- **ΠΡΟΕΙΔΟΠΟΙΗΣΗ:** Το μωρό πρέπει να είναι πάντα ασφαλισμένο όταν τοποθετείτε στο καρεκλάκι, ακόμα και για σύντομα ταξίδια.

### ΕΚΘΕΣΗ ΣΤΟ ΗΛΙΑΚΟ ΦΩΣ / ΗΜΕΡΕΣ ΖΕΣΤΕΣ

- **ΠΡΟΕΙΔΟΠΟΙΗΣΗ:** Μην αφήνετε ΠΟΤΕ το μωρό τοποθετημένο στο καρεκλάκι ενώ το αυτοκίνητο είναι παρκαρισμένο, ιδιαίτερα αν είναι άμεσα εκτεθειμένο στον ήλιο ή στη ζέστη.
- **ΠΡΟΕΙΔΟΠΟΙΗΣΗ:** Μην αφήνετε ΠΟΤΕ το καρεκλάκι αυτοκινήτου εκτεθειμένο στον ήλιο για ώρες εφόσον κάτι τέτοιο μπορεί να καταστεί επικίνδυνο για το μωρό σας. Υπάρχει περίπτωση να θερμανθούν τα μεταλλικά και πλαστικά μέρη. Μπορεί να ξεθωριάσει το ύφασμα. Καλύψτε με ένα κομμάτι πανιού το καρεκλάκι αν το αυτοκίνητο είναι παρκαρισμένο στον ήλιο

### ΚΑΡΕΚΛΑΚΙ ΜΕΤΑΧΕΙΡΙΣΜΕΝΟ ή ΚΑΡΕΚΛΑΚΙΑ ΚΑΤΕΣΤΡΑΜΜΕΝΑ

- **ΠΡΟΕΙΔΟΠΟΙΗΣΗ:** Μην αγοράζετε ΠΟΤΕ μεταχειρισμένο καρεκλάκι. Μπορεί να έχει υποστεί ζημιές ή να έχει εσωτερικά σπασίματα που δεν είναι ορατά.
- **ΣΗΜΑΝΤΙΚΟ:** Η εγγύηση του κατασκευαστή είναι αποκλειστικά για την πρώτη χρήση του προϊόντος και συνδέεται με τον ιδιοκτήτη της πρώτης αγοράς.
- **ΠΡΟΕΙΔΟΠΟΙΗΣΗ:** Θα πρέπει να αντικαταστήσετε το καρεκλάκι αυτοκινήτου, τις ζώνες ασφαλείας του οχήματος αν έχουν υποστεί ζημιά ή έχουν φθαρεί από τη χρήση.
- **ΠΡΟΕΙΔΟΠΟΙΗΣΗ:** Θα πρέπει να αντικαταστήσετε το καρεκλάκι αυτοκινήτου σε περίπτωση που έχει υποστεί βίαιη καταπόνηση λόγω ατυχήματος που μπορεί να έχει προκαλέσει κάποιο μη εμφανές εσωτερικό σπάσιμο ή σε περίπτωση φθοράς.
- Η εταιρεία FORPAPEDRETTI δεν φέρει καμία ευθύνη για τυχόν ακατάλληλη χρήση του προϊόντος και για οποιαδήποτε χρήση παρεκκλίνει από αυτές τις οδηγίες.

## ΣΗΜΑΝΤΙΚΗ ΕΙΔΟΠΟΙΗΣΗ

### Από τα 40 cm έως τα 105 cm (i-Size ISOFIX Universale)

- Αυτό είναι ένα προηγμένο σύστημα πρόσδεσης παιδιών «i-Size». Διαθέτει έγκριση τύπου σύμφωνα με τον κανονισμό Ap. 129/03 για χρήση στο εσωτερικό των οχημάτων σε καθίσματα «συμβατά με συστήματα i-Size», όπως υποδεικνύεται από τον κατασκευαστή του οχήματος στο εγχειρίδιο του αυτοκινήτου. “FP360 i-Size” μπορεί να εγκατασταθεί σε όλα τα καθίσματα αυτοκινήτου με έγκριση τύπου i-Size και σε όλα τα καθίσματα αυτοκινήτου με έγκριση τύπου ISOFIX. Σε περίπτωση αμφιβολιών, απευθυνθείτε στον κατασκευαστή του συστήματος

## ΠΡΟΕΙΔΟΠΟΙΗΣΕΙΣ

πρόσδεσης παιδιών ή στον προμηθευτή σας.

- Από 40 cm έως 105 cm η εγκατάσταση πρέπει να γίνεται σε καθίσματα που διαθέτουν σύστημα Isofix και Πόδι στήριξης.

### Από 100 cm έως 150 cm (i-Size booster seat)

- Πρόκειται για ένα προηγμένο σύστημα πρόσδεσης παιδιών ταξινομημένο ως ανύψωση «i-Size». Διαθέτει έγκριση τύπου σύμφωνα με τον κανονισμό Αρ. 129/03 για χρήση στο εσωτερικό των οχημάτων σε καθίσματα «συμβατά με συστήματα i-Size», όπως υποδεικνύεται από τον κατασκευαστή του οχήματος στο εγχειρίδιο του αυτοκινήτου. "FP360 i-Size" μπορεί να εγκατασταθεί σε όλα τα καθίσματα αυτοκινήτου με έγκριση τύπου i-Size και σε όλα τα καθίσματα αυτοκινήτου με έγκριση τύπου UNIVERSALE με την προϋπόθεση ότι δεν παρεμβάλλεται με τα εσωτερικά στοιχεία του αυτοκινήτου. Σε περίπτωση αμφιβολιών, απευθυνθείτε στον κατασκευαστή του συστήματος πρόσδεσης παιδιών ή στον προμηθευτή σας.
- **ΠΡΟΕΙΔΟΠΟΪΗΣΗ! ΜΗΝ χρησιμοποιείτε το Πόδι στήριξης από 100 έως τα 150 cm.**
- Αν το αυτοκίνητο δεν διαθέτει σημεία σύνδεσης Isofix, "FP360 i-Size" (στη διαμόρφωση 100-150 cm) μπορεί να τοποθετηθεί στην κατεύθυνση κίνησης του αυτοκινήτου με ζώνη ασφαλείας 3 ση μείων, εγκεκριμένη σύμφωνα με τον κανονισμό UN/ECE αρ. 16 ή ισοδύναμο.
- **ΠΡΟΕΙΔΟΠΟΪΗΣΗ!** Όταν χρησιμοποιείται η ζώνη τριών σημείων του οχήματος, να βεβαιώνετε ότι το τμήμα της μέσης ακουμπάει σωστά στη λεκάνη του παιδιού.

## ΕΞΑΡΤΗΜΑΤΑ

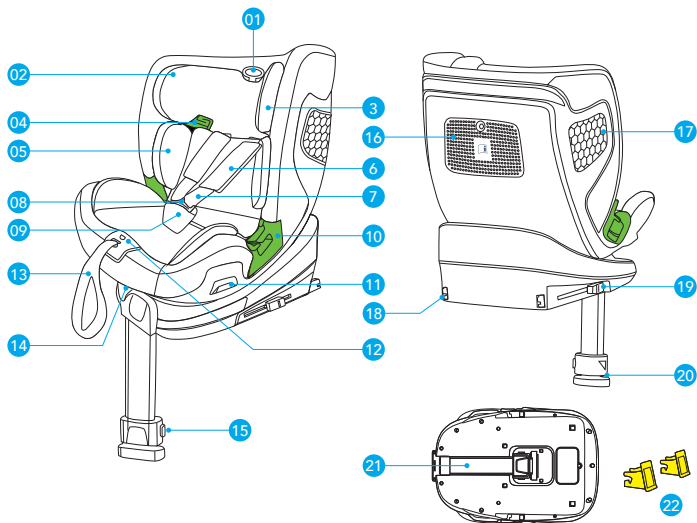

1. Μοχλός ρύθμισης του ύψους στο στήριγμα κεφαλής
2. Καλυμματος
3. Υποστήριγμα κεφαλής
4. Οδηγός ιμάντα στήθους
5. Μειωτήρας
6. Προστατευτικό ζώνης θώρακα
7. Ζώνη ασφάλειας 5 σημείων
8. Πόρπη
9. Ιμάντας προστασίας περιοχής ανάμεσα στα πόδια
10. Οδηγός ιμάντα κοιλιακής χώρας
11. Μοχλός περιστροφής του καθίσματος
12. Κουμπί ρύθμισης τιραντών
13. Ιμάντας ρύθμισης τιραντών
14. Μοχλός ανάκλισης καθίσματος
15. Κουμπί ρύθμισης του ποδιού στήριξης
16. Θήκη με τις οδηγίες
17. Πλευρικό σύστημα προστασίας
18. Υποδοχές ISOFIX
19. Πλήκτρο απασφάλισης ISOFIX
20. Ένδειξη για τη σωστή ρύθμιση του ποδιού στήριξης
21. Πόδι στήριξης
22. Οδηγοί εισχώρησης FIX

## ΧΡΗΣΗ ΤΟΥ ΠΑΙΔΙΚΟΥ ΚΑΘΙΣΜΑΤΟΣ ΑΥΤΟΚΙΝΗΤΟΥ

## ΠΕΡΙΟΡΙΣΜΟΙ ΚΑΙ ΠΡΟΫΠΟΘΕΣΕΙΣ ΧΡΗΣΗΣ ΣΧΕΤΙΚΕΣ ΜΕ ΤΟ ΠΡΟΪΟΝ ΚΑΙ ΜΕ ΤΟ ΚΑΘΙΣΜΑ ΤΟΥ ΑΥΤΟΚΙΝΗΤΟΥ

**ΠΡΟΣΟΧΗ! Να τηρείτε σχολαστικά τους παρακάτω περιορισμούς:**

- Αυτό το παιδικό κάθισμα μπορεί να τοποθετηθεί αντίθετα με την κατεύθυνση κίνησης του οχήματος ή προς την ίδια κατεύθυνση πορείας του ίδιου.
- Το κάθισμα μπορεί να τοποθετηθεί αντίθετα από την κατεύθυνση πορείας όταν το παιδί έχει ύψος μεταξύ 40 cm και 105 cm. Το κάθισμα μπορεί να τοποθετηθεί στην ίδια κατεύθυνση με την πορεία από τα 76 cm.
- **ΣΗΜΑΝΤΙΚΟ!** Μην τοποθετείτε το κάθισμα προς την κατεύθυνση πορείας μέχρι το παιδί να είναι άνω των 15 μηνών.
- **ΠΡΟΣΟΧΗ!** Απενεργοποιείτε τον αερόσακο του συνοδηγού όταν το παιδί βρίσκεται στο μπροστινό κάθισμα και με κατεύθυνση αντίθετη από την κατεύθυνση κίνησης .
- Το παιδικό κάθισμα μπορεί να χρησιμοποιηθεί σε όλα τα καθίσματα αυτοκινήτου με έγκριση i-Size (ελέγξτε το βιβλιαράκι οδηγιών του αυτοκινήτου) και στα καθίσματα τwnαυτοκινήτων που περιλαμβάνονται στη “Λίστα συμβατότητας οχημάτων” που παρέχεται με το κάθισμα αυτοκινήτου.
- Το κάθισμα του αυτοκινήτου πρέπει να είναι στραμμένο στην κατεύθυνση πορείας. Μην χρησιμοποιείτε ποτέ αυτό το παιδικό κάθισμα σε καθίσματα αυτοκινήτου με κατεύθυνση προς τα πλάγια ή προς το πίσω μέρος του αυτοκινήτου.

ΚΑΘΙΣΜΑ ΑΥΤΟΚΙΝΗΤΟΥ	ΟΜΑΔΑ	ΚΑΤΕΥΘΥΝΣΗ	ΜΕΘΟΔΟΣ ΕΓΚΑΤΑΣΤΑΣΗΣ	ΕΓΚΡΙΣΗ
FP360 i-Size	40 - 105 cm	Με όψη προς τα πίσω	ISOFIX + Πόδι στήριξης	i-Size
FP360 i-Size	76 - 105 cm	στραμμένο προς τα εμπρός	ISOFIX + Πόδι στήριξης	i-Size
FP360 i-Size	100 - 150 cm	στραμμένο προς τα εμπρός	ISOFIX + ζώνη ασφάλειας 3 σημείων	i-Size booster seat
FP360 i-Size	100 - 150 cm	στραμμένο προς τα εμπρός	ζώνη ασφάλειας 3 σημείων	i-Size booster seat

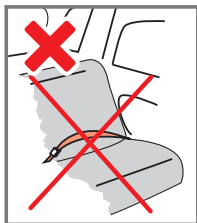
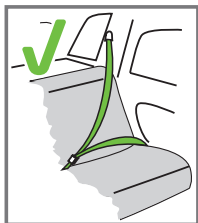

Μπορεί να εγκατασταθεί μόνο αν τα οχήματα θεωρούνται κατάλληλα και είναι εξοπλισμένα με ζώνες ασφαλείας 3 σημείων, εγκεκριμένες σύμφωνα με τον κανονισμό UN / ECE αρ.16 ή με άλλα αντίστοιχα πρότυπα.

## ΧΡΗΣΗ ΤΟΥ ΠΑΙΔΙΚΟΥ ΚΑΘΙΣΜΑΤΟΣ ΑΥΤΟΚΙΝΗΤΟΥ

Το παιδικό κάθισμα αυτοκινήτου μπορεί να χρησιμοποιείται με τις εξής τρόπους:

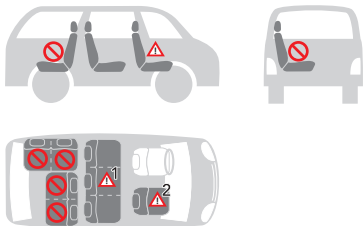

• Κατεύθυνση προς τη φορά του αυτοκινήτου	ΝΑΙ
• Αντίθετα από τη φορά του αυτοκινήτου	ΝΑΙ
• Με ζώνες ασφαλείας 2 σημείων Η χρήση ζώνης ασφαλείας δύο σημείων αυξάνει σημαντικά τον κίνδυνο να τραυματιστεί το παιδί σε περίπτωση ατυχήματος.	ΟΧΙ
• Με ζώνη ασφαλείας 3 σημείων Η ζώνη ασφαλείας πρέπει να είναι εγκεκριμένη σύμφωνα με τον κανονισμό HE/ΕΟΚ αρ.16 ή άλλα αντίστοιχα πρότυπα.	ΝΑΙ
• Με ISOFIX και πόδι στήριξης	ΝΑΙ
• Πάνω στο κάθισμα του μπροστινού επιβάτη <b>ΜΗΝ ΧΡΗΣΙΜΟΠΟΙΕΙΤΕ ΣΤΑ ΚΑΘΙΣΜΑΤΑ ΕΠΙΒΑΤΩΝ ΜΕ ΕΝΕΡΓΟΥΣ ΜΠΡΟΣΤΙΝΟΥΣ ΑΕΡΟΣΑΚΟΥΣ!</b> Το μπροστινό κάθισμα επιβάτη μπορεί να συνδυαστεί ή όχι με τα συστήματα ISOFIX, με τις ίδιες προϋποθέσεις που ισχύουν γι' αυτά τα συστήματα (τραβήξτε προς τα πίσω το κάθισμα και συμβουλευθείτε τις οδηγίες που αναγράφονται στο εγχειρίδιο χρήσης του αυτοκινήτου).	ΝΑΙ <sup>2</sup>
• Πάνω σε ένα από τα δύο πλαϊνά πίσω κάθισματα	ΝΑΙ
• Πάνω στο κεντρικό πίσω κάθισμα Το παιδικό κάθισμα μπορεί να χρησιμοποιηθεί στο μεσαίο πίσω κάθισμα εάν διαθέτει ζώνη ασφαλείας τριών σημείων.	ΝΑΙ <sup>1</sup>

(Πηρείτε σχολαστικά τις νομοθεσίες που ισχύουν στη χώρα διαμονής).

## ΧΡΗΣΗ ΤΟΥ ΠΑΙΔΙΚΟΥ ΚΑΘΙΣΜΑΤΟΣ ΑΥΤΟΚΙΝΗΤΟΥ

## ΧΡΗΣΗ ΤΟΥ ΜΕΙΩΤΗΡΑ

Ο μειωτήρας του καθίσματος έχει σχεδιαστεί για χρήση από τα παιδιά, με σκοπό να τους εξασφαλίζει μέγιστη άνεση και σταθερότητα και να ευνοεί μία πιο χαλαρή στάση του σώματος καθώς εμποδίζει το κεφάλι να πέφτει προς τα κάτω.

Ο πλήρως εξοπλισμένος μειωτήρας πρέπει να χρησιμοποιείται μέχρι το παιδί να φτάσει σε ύψος τα 75 εκ (εικ. 1).

## ΡΥΘΜΙΣΗ ΤΟΥ ΎΨΟΥΣ ΣΤΟ ΣΤΗΡΙΓΜΑ ΚΕΦΑΛΗΣ ΚΑΙ ΣΤΙΣ ΤΙΡΑΝΤΕΣ

Η σωστή ρύθμιση του στηρίγματος κεφαλής εξασφαλίζει μέγιστη προστασία για το παιδί σας μέσα στο παιδικό κάθισμα αυτοκινήτου.

**Από 40 cm έως 105 cm:** ρυθμισμένο ώστε ανάμεσα στις τιράντες και το επάνω μέρος των ώμων να υπάρχει χώρος να περνάει 1 δάχτυλο (1 εκ.).

**ΣΗΜΑΝΤΙΚΟ:** Χαλαρώστε τις τιράντες για τους ώμους πριν προχωρήσετε στη ρύθμιση του στηρίγματος κεφαλής. Σε περίπτωση που ρυθμίσετε τις τιράντες σε χαμηλότερη ή υψηλότερη θέση σε σχέση με τους ώμους του παιδιού, υπάρχει κίνδυνος για την ασφάλεια του παιδιού.



**Από 100 cm έως 150 cm:** Όταν χρησιμοποιείτε τη ζώνη ασφαλείας 3 σημείων του οχήματος, το προσκέφαλο πρέπει να ρυθμιστεί με τέτοιο τρόπο ώστε υπάρχει χώρος για δύο δάχτυλα ανάμεσα στο προσκέφαλο και στους ώμους του παιδιού. Βεβαιωθείτε ότι η ζώνη ασφαλείας που περνά από το θώρακα, μέσα από το «οδηγό ασφάλισης της ζώνης του θώρακα» από την πλευρά του προσκέφαλου, είναι τοποθετημένη στο ύψος των ώμων και όχι του λαιμού του παιδιού.

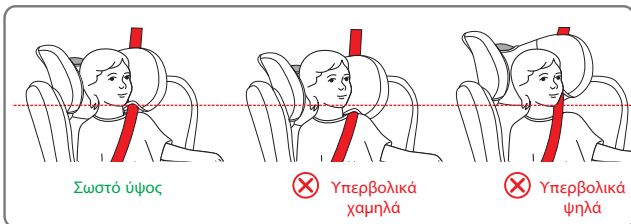

## ΧΡΗΣΗ ΤΟΥ ΠΑΙΔΙΚΟΥ ΚΑΘΙΣΜΑΤΟΣ ΑΥΤΟΚΙΝΗΤΟΥ

**ΡΥΘΜΙΣΗ ΤΗΣ ΖΩΝΗΣ ΑΣΦΑΛΕΙΑΣ, ΣΥΣΤΗΜΑ ΠΡΟΣΔΕΣΗΣ (Από τα 40 cm έως τα 105 cm / 76-105cm)**

**Για να χαλαρώσετε τους ιμάντες:** Πατήστε το πλήκτρο ρύθμισης και ταυτόχρονα τραβήξτε τους ιμάντες (ζώνες θώρακα) στο κάτω μέρος, κάτω από τα προστατευτικά μέρη του θώρακα και τραβήξτε σε προς τα εμπρός για να χαλαρώσει (εικ. 2Α).

**ΣΗΜΑΝΤΙΚΟ:** Μην τραβάτε τις τσιράντες πιάνοντας τους ιμάντες προστασίας στήθους.

**Σφίξτε τους ιμάντες του συστήματος πρόσδεσης:** Τραβήξτε τη ζώνη ρύθμισης του συστήματος πρόσδεσης, ώστε οι ιμάντες να είναι σωστά τεντωμένοι στο σώμα του παιδιού. Οι ιμάντες είναι σωστά τεντωμένοι εάν ο χώρος ανάμεσα στο σύστημα πρόσδεσης και το παιδί δεν είναι μεγαλύτερος από το πάχος ενός δακτύλου (1 cm) (εικ. 2B).

**ΣΗΜΕΙΩΣΗ:** Βεβαιωθείτε ότι η πόρπη έχει αγκιστρωθεί σωστά τραβώντας τις τσιράντες και τις κοιλιακές ζώνες.

**ΠΡΟΣΟΧΗ:** Μην στρίβετε και μην τοποθετείτε τον έναν πάνω από τον άλλον τους ιμάντες του συστήματος πρόσδεσης.

**ΧΡΗΣΗ ΤΗΣ ΠΟΡΠΤΗΣ - (Από τα 40 cm έως τα 105 cm / 76-105cm)**

**Για να ασφαλίσετε την πόρπη:** Ευθυγραμμίστε τις γλώσσες της κεντρικής πόρπης (εικ.3Α, 3B) τους στο εσωτερικό της πόρπης της ζώνης ασφαλείας. Το κλικ που θα ακούσετε δηλώνει στη σωστή ασφάλιση (εικ. 3C).

**Για να απελευθερώσετε την πόρπη:** Πατήστε το κόκκινο κουμπί για να αφαιρέσετε τις γλώσσες από την κεντρική πόρπη (εικ. 3D, 3E).

**ΡΥΘΜΙΣΗ ΠΡΟΣΚΕΦΑΛΟΥ**

Το στήριγμα κεφαλής μπορεί να ρυθμιστεί σε διαφορετικά ύψη (n. 13). Τραβήξτε τη λαβή ρύθμισης ρύθμισης και ανασηκώστε ή χαμηλώστε το στήριγμα κεφαλής στη σωστή (εικ. 4).

Στην ομάδα 40-105 εκ, όταν ρυθμίζετε το στήριγμα κεφαλής ρυθμίζεται ταυτόχρονα και το ύψος των τιραντών.

**ΑΝΑΚΛΙΣΗ ΤΟΥ ΚΑΘΙΣΜΑΤΟΣ**

Το προσκέφαλο και η πλάτη του καθίσματος αυτοκινήτου μπορεί να έχει ανάκλιση σε 3 διαφορετικές θέσεις (pos. 1, 2, 3, 4, 5).

**Για να ρυθμίσετε την ανάκλιση:** Πατήστε τη λαβή ρύθμισης στο καρεκλάκι που βρίσκεται κάτω από το μπροστινό μέρος του μικρού καθίσματος για μωρά και κρατώντας την πατημένη τραβήξτε ή σπρώξτε το κάθισμα προς τα εμπρός ή προς τα πίσω.

Απελευθερώστε τη λαβή στη θέση που θέλετε και βεβαιωθείτε για το σωστό μπλοκάρισμα του καθίσματος, θα ακούσετε το "κλικ" του αγκιστρώματος που έγινε (εικ. 5).

**(εικ. 5Α) Στην αντίθετη φορά της κατεύθυνσης οδήγησης (παιδιά ύψους από 40 εκ. έως 105 εκ.):** το προσκέφαλο και η πλάτη του καθίσματος αυτοκινήτου μπορεί να έχει ανάκλιση σε 5 διαφορετικές θέσεις;



## ΧΡΗΣΗ ΤΟΥ ΠΑΙΔΙΚΟΥ ΚΑΘΙΣΜΑΤΟΣ ΑΥΤΟΚΙΝΗΤΟΥ

**(εικ. 5B) Στη φορά της κατεύθυνσης οδήγησης (παιδιά ύψους από 76 εκ. έως 105 εκ.):** το προσκέφαλο και η πλάτη του καθίσματος αυτοκινήτου μπορεί να έχει ανάκλιση σε 5 διαφορετικές θέσεις;

**(εικ. 5C) Στη φορά της κατεύθυνσης οδήγησης (παιδιά ύψους από 100 εκ. έως 150 εκ.):** το προσκέφαλο και πλάτη του καθίσματος αυτοκινήτου μπορεί να έχει ανάκλιση σε 4 διαφορετικές θέσεις.

**ΑΦΑΪΡΕΣΗ ΤΟΥ ΠΟΔΙΟΥ ΣΤΗΡΙΞΗΣ**

Αφαιρέστε το πόδι στήριξης από την έδρα του, στο κάτω μέρος του παιδικού καθίσματος αυτοκινήτου. Όταν το πόδι στήριξης βρεθεί σε κλίση 90° (εικ. 6A, 6B, 6C), μπορείτε να το αφαιρέσετε προς τα έξω μέχρι να ασφαλίσει στη θέση του.

**ΠΡΟΣΟΧΗ:** Μπορείτε να στρέψετε το κάθισμα του παιδικού καθίσματος αυτοκινήτου μόνον εφόσον το στήριγμα του ποδιού στήριξης έχει ξεδιπλωθεί προς τα έξω.

**ΑΝΑΔΪΠΛΩΣΗ ΤΟΥ ΠΟΔΙΟΥ ΣΤΗΡΙΞΗΣ**

Στρέψτε το πόδι στήριξης (όπως φαίνεται στην εικόνα), σπρώξτε το στήριγμα του ποδιού στήριξης προς τη βάση μέχρι τέλους (εικ. 7A, 7B) και διπλώστε ξανά το πόδι στήριξης προς τα μέσα στην έδρα του (εικ. 7C).

**ΠΕΡΙΣΤΡΟΦΗ ΚΑΘΙΣΜΑΤΟΣ ΚΑΤΑ 360°**

**ΠΡΟΣΟΧΗ:** Μπορείτε να στρέψετε το κάθισμα του παιδικού καθίσματος αυτοκινήτου μόνον εφόσον το στήριγμα του ποδιού στήριξης έχει ξεδιπλωθεί προς τα έξω.

Η περιστροφή 360 μοιρών απλοποιεί την κατεύθυνση της έδρας του καθίσματος προς τη φορά του αυτοκινήτου ή αντίθετα από τη φορά του αυτοκινήτου και διευκολύνει την διαδικασία τοποθέτησης ή αφαίρεσης του παιδιού από το παιδικό κάθισμα αυτοκινήτου. Τραβήξτε το μοχλό περιστροφής (εικ. 8) και περιστρέψτε το κάθισμα προς την πόρτα του αυτοκινήτου για να τοποθετήσετε εύκολα το παιδί στο παιδικό κάθισμα αυτοκινήτου. Για να δέσετε με ασφάλεια το παιδί, ανατρέξτε στην ενότητα «ρύθμιση του συστήματος πρόσδεσης». Περιστρέψτε το κάθισμα στη φορά της κατεύθυνσης οδήγησης ή στην αντίθετη φορά και θα ακουστεί ένα κλικ που σημαίνει ότι το κάθισμα έχει ασφαλίσει σωστά.

**ΤΟΠΟΘΕΤΗΣΗ ΣΤΗ ΦΟΡΑ ΤΗΣ ΚΑΤΕΥΘΥΝΣΗΣ ΟΔΗΓΗΣΗΣ**

(Παιδιά ύψους από 40 έως 105 εκ., ISOFIX + Πόδι στήριξης + σύστημα πρόσδεσης)

**ΠΡΟΕΙΔΟΠΟΙΗΣΗ!** Η χρήση του παιδικού καθίσματος στραμμένου στην αντίθετη φορά της κατεύθυνσης οδήγησης είναι υποχρεωτική για τα παιδιά ηλικίας έως 15 μηνών και ύψους έως 76 εκ. Η τοποθέτηση στην αντίθετη φορά της κατεύθυνσης οδήγησης

## ΧΡΗΣΗ ΤΟΥ ΠΑΙΔΙΚΟΥ ΚΑΘΙΣΜΑΤΟΣ ΑΥΤΟΚΙΝΗΤΟΥ

εξακολουθεί να παρέχει μεγαλύτερη ασφάλεια ακόμα και όταν το παιδί υπερβεί τα όρια ηλικίας, ύψους και βάρους και για το λόγο αυτό συνιστάται να χρησιμοποιείτε το παιδικό κάθισμα αυτοκινήτου στην αντίθετη φορά της κατεύθυνσης οδήγησης όσο το δυνατόν περισσότερο.

**!** ΜΗΝ τοποθετείτε το παιδικό κάθισμα στη θέση του συνοδηγού με ένα ενεργό αερόσακο. Αυτό μπορεί να προκαλέσει ΣΟΒΑΡΟ ΤΡΑΥΜΑΤΙΣΜΟ, ΑΚΟΜΑ ΚΑΙ ΘΑΝΑΤΟ.

Αν το αυτοκίνητό σας δεν διαθέτει υποδοχές για τους οδηγούς με βάση το πρότυπο ISOFIX, τοποθετήστε τους οδηγούς που παρέχονται με το κάθισμα αυτοκινήτου με την εγκοπή στραμμένη προς τα πάνω στα δύο σημεία ασφάλισης ISOFIX του αυτοκινήτου (εικ. 9).

**👉 ΠΡΟΤΑΣΗ:** Τα σημεία αγκύρωσης ISOFIX βρίσκονται μεταξύ του καθίσματος και της πλάτης του καθίσματος του οχήματος.

Τραβήξτε το μοχλό περιστροφής και τοποθετήστε το παιδικό κάθισμα με κατεύθυνση αντίθετα από τη φορά του αυτοκινήτου. Βεβαιωθείτε ότι κλειδώθηκε (εικ. 10Α, 10Β).

**ΠΡΟΣΟΧΗ:** Πριν ενεργοποιήσετε το αυτοκίνητο, στρέψτε το παιδικό κάθισμα προς τις δύο κατευθύνσεις, για να βεβαιωθείτε ότι έχει ακινητοποιηθεί ο μηχανισμός περιστροφής.

Διπλώστε τη στήριξη «πόδι στήριξης» μέχρι να τοκλειδώσετε στη θέση του, Δείτε την παράγραφο “Αφαίρεση του ποδιού στήριξης”.

Πατήστε ταυτόχρονα και τις δύο πλευρές του κουμπιού ρύθμισης/τη διάταξη απασφάλισης των υποδοχών ISOFIX και επιμηκύνετε τους υποδοχείς ISOFIX (εικ. 11Α) Επαναλάβετε και για τους δύο συνδέσμους του παιδικού καθίσματος.

Σπρώξτε για να αγκιστρώσετε τις δύο συνδέσεις στα άγκιστρα ISOFIX του οχήματος. Το «κλικ» υποδεικνύει ότι αγκιστρώθηκε σωστά. Βεβαιωθείτε ότι οι ενδείξεις αγκίστρωσης ISOFIX είναι πράσινες και στις δύο πλευρές (εικ. 11Β, 11C). Σπρώξτε το παιδικό κάθισμα προς το κάθισμα αυτοκινήτου και βεβαιωθείτε ότι και οι δύο σύνδεσμοι ISOFIX έχουν επιμηκυνθεί μέχρι την ίδια θέση. Κουνήστε το παιδικό κάθισμα αυτοκινήτου για να βεβαιωθείτε ότι έχει στερεωθεί καλά και πάλι ότι τα κουμπιά ασφαλείας ISOFIX είναι πράσινα (εικ. 12).

**👉 ΣΗΜΕΙΩΣΗ:** Πριν από τη χρήση ελέγξτε ότι οι σύνδεσμοι ISOFIX είναι συνδεδεμένη σωστά και στις δύο πλευρές, διότι τραβώντας το παιδικό κάθισμα αυτοκινήτου δεν πρέπει να απασφαλιστούν.

**ΡΥΘΜΙΣΗ ΤΟΥ ΠΟΔΙΟΥ ΣΤΗΡΙΞΗΣ**

Διπλώστε τη στήριξη «πόδι στήριξης» μέχρι να τοκλειδώσετε στη θέση του.

Πιέστε το κουμπί ρύθμισης του ποδιού στήριξης και χαμηλώστε το ώστε να ακουμπά σωστά στο δάπεδο του οχήματος και αφήστε το κουμπί.

Το σύστημα ελέγχου της ρύθμισης ύψους της γάμπας πρέπει από κόκκινο να γίνει πράσινο.

Αυτό υποδεικνύει τη σωστή στήριξη του ποδιού. Ελέγξτε ότι το πόδι στήριξης είναι σωστά τοποθετημένο και ρυθμισμένο (εικ. 13Α, 13Β, 13C).

**ΠΡΟΕΙΔΟΠΟΙΗΣΗ:** Μην τοποθετείτε το μπροστινό πόδι στήριξης πάνω σε θήκη φύλαξης αντικειμένων που βρίσκεται στο δάπεδο του οχήματος. Το πόδι στήριξης πρέπει να είναι στηριζόμενο σε μια σταθερή και ασφαλή επιφάνεια του δαπέδου του οχήματος.

**ΠΡΟΕΙΔΟΠΟΙΗΣΗ:** Βεβαιωθείτε ότι το πόδι στήριξης δεν ανασηκώνει το παιδικό κάθισμα αυτοκινήτου από το κάθισμα του αυτοκινήτου.

Τραβήξτε το μοχλό περιστροφής και περιστρέψτε το κάθισμα προς την πόρτα του αυτοκινήτου για να τοποθετήσετε εύκολα το παιδί στο παιδικό κάθισμα αυτοκινήτου. (εικ. 14).

Πατήστε το πλήκτρο ρύθμισης και ταυτόχρονα τραβήξτε τους ιμάντες (ζώνες θώρακα) στο κάτω μέρος, κάτω από τα προστατευτικά μέρη του θώρακα και τραβήξτε σε προς τα εμπρός για να χαλαρώσει (εικ. 15).

**ΣΗΜΑΝΤΙΚΟ:** Μην τραβάτε τις τσιράντες πιάνοντας τους ιμάντες προστασίας στήθους.

Δείτε την παράγραφο *“Ρύθμιση της ζώνης ασφαλείας, σύστημα πρόσδεσης”*.

Πατήστε το κόκκινο κουμπί στο κέντρο της πόρπης κλεισίματος για να απασφαλίσετε τους ιμάντες των ώμων (εικ. 16).

Τοποθετήστε τους ιμάντες των ώμων στο πλαϊνό μέρος του παιδικού καθίσματος. .

Τοποθετήστε το παιδί στο παιδικό κάθισμα αυτοκινήτου (εικ. 17). Τοποθετήστε τους ιμάντες των ώμων πάνω από τους ώμους του παιδιού και ενώστε τις γλωσσίσες της ζώνης και κουμπώστε τις στην πόρπη κλεισίματος (εικ. 18).

**ΣΗΜΑΝΤΙΚΟ!** Η σωστή ρύθμιση του προσκέφαλου εξασφαλίζει τη μέγιστη προστασία για το παιδί σας στο εσωτερικό του καθίσματος του αυτοκινήτου. Όταν χρησιμοποιείτε το σύστημα πρόσδεσης 5 σημείων, το στήριγμα κεφαλής πρέπει να ρυθμιστεί ώστε να υπάρχει χώρος να περνάει 1 δάχτυλο (1 εκ.) ανάμεσα στους ιμάντες των ώμων και το επάνω μέρος των ώμων (εικ. 19).

**ΣΗΜΑΝΤΙΚΟ!** Χαλαρώστε τους ιμάντες των ώμων πριν προχωρήσετε στη ρύθμιση του στηρίγματος κεφαλής.

**Για να ασφαλίσετε την πόρπη:** Δείτε την παράγραφο *“Χρήση της πόρπης”*

**Σφίξτε τους ιμάντες του συστήματος πρόσδεσης** (εικ. 20): Δείτε την παράγραφο *“Ρύθμιση της ζώνης ασφαλείας, σύστημα πρόσδεσης”*.

## ΠΡΟΦΥΛΑΞΕΙΣ ΓΙΑ ΝΑ ΒΕΒΑΙΩΘΕΙΤΕ ΌΤΙ ΈΧΕΤΕ ΔΈΣΕΙ ΣΩΣΤΑ ΤΟ ΣΎΣΤΗΜΑ ΠΡΟΣΔΕΣΗΣ ΤΟΥ ΠΑΙΔΙΚΟΎ ΚΑΘΊΣΜΑΤΟΣ ΑΥΤΟΚΙΝΗΤΟΥ

### ΣΗΜΑΝΤΙΚΟ



Για λόγους ασφαλείας του παιδιού, βεβαιώνεστε πάντα ότι...

- Οι ζώνες του συστήματος πρόσδεσης έχουν ρυθμιστεί σωστά ανάλογα με το ύψος του παιδιού και ότι έχουν τεντωθεί σωστά,
- Οι ιμάντες θώρακα είναι ρυθμισμένοι στη σωστή θέση,
- Οι ζώνες του συστήματος πρόσδεσης δεν έχουν στριψίει,
- Οι γλωσσίστσες έχουν αγκυρωθεί σωστά στην πόρπη ασφάλισης.

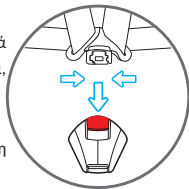

Περιστρέψτε το κάθισμα στην αντίθετη φορά και θα ακουστεί ένα κλικ που σημαίνει ότι το κάθισμα έχει ασφαλίσει σωστά (εικ. 21).

**ΠΡΟΣΟΧΗ:** Προτού να ξεκινήσετε το ταξίδι σας, βεβαιωθείτε ότι η έδρα του καθίσματος είναι κλειδωμένη με κατεύθυνση προς τη φορά του αυτοκινήτου ή αντίθετα από τη φορά του αυτοκινήτου δοκιμάζοντας να περιστρέψετε την έδρα χωρίς να τραβήξετε το μοχλό ξεκλειδώματος περιστροφής.

### ΤΟΠΟΘΕΤΗΣΗ ΣΤΗ ΦΟΡΑ ΤΗΣ ΚΑΤΕΥΘΥΝΣΗΣ ΟΔΗΓΗΣΗΣ

(Παιδιά ύψους από 76 έως 105 εκ., ISOFIX + Πόδι στήριξης + σύστημα πρόσδεσης)

**ΠΡΟΕΙΔΟΠΟΙΗΣΗ!** Η χρήση του παιδικού καθίσματος στραμμένου στην αντίθετη φορά της κατεύθυνσης οδήγησης είναι υποχρεωτική για τα παιδιά ηλικίας έως 15 μηνών και ύψους έως 76 εκ. Η τοποθέτηση στην αντίθετη φορά της κατεύθυνσης οδήγησης εξακολουθεί να παρέχει μεγαλύτερη ασφάλεια ακόμα και όταν το παιδί υπερβεί τα όρια ηλικίας, ύψους και βάρους και για το λόγο αυτό συνιστάται να χρησιμοποιείτε το παιδικό κάθισμα αυτοκινήτου στην αντίθετη φορά της κατεύθυνσης οδήγησης όσο το δυνατόν περισσότερο.

Αν το αυτοκίνητό σας δεν διαθέτει υποδοχές για τους οδηγούς με βάση το πρότυπο ISOFIX, τοποθετήστε τους οδηγούς που παρέχονται με το κάθισμα αυτοκινήτου με την εγκοπή στραμμένη προς τα πάνω στα δύο σημεία ασφάλισης ISOFIX του αυτοκινήτου (εικ. 22).

**ΠΡΟΤΑΣΗ:** Τα σημεία αγκύρωσης ISOFIX βρίσκονται μεταξύ του καθίσματος και της πλάτης του καθίσματος του οχήματος.

Τραβήξτε το μοχλό (Α) και τοποθετήστε το παιδικό κάθισμα με στη φορά της κατεύθυνσης οδήγησης αυτοκινήτου. Βεβαιωθείτε ότι κλειδώθηκε (εικ. 23).

## ΧΡΗΣΗ ΤΟΥ ΠΑΙΔΙΚΟΥ ΚΑΘΙΣΜΑΤΟΣ ΑΥΤΟΚΙΝΗΤΟΥ

**ΠΡΟΣΟΧΗ:** Πριν ενεργοποιήσετε το αυτοκίνητο, στρέψτε το παιδικό κάθισμα προς τις δύο κατευθύνσεις, για να βεβαιωθείτε ότι έχει ακινητοποιηθεί ο μηχανισμός περιστροφής.

Διπλώστε τη στήριξη «πόδι στήριξης» μέχρι να τοκλειδώσετε στη θέση του. Δείτε την παράγραφο “Αφαίρεση του ποδιού στήριξης”.

Πατήστε ταυτόχρονα και τις δύο πλευρές του κουμπιού ρύθμισης/τη διάταξη απασφάλισης των υποδοχέω ISOFIX και επιμηκύνετε τους υποδοχείς ISOFIX (εικ. 24Α). Επαναλάβετε και για τους δύο συνδέσμους του παιδικού καθίσματος.

Σπρώξτε για να αγκιστρώσετε τις δύο συνδέσεις στα άγκιστρα ISOFIX του οχήματος. Το «κλικ» υποδεικνύει ότι αγκιστρώθηκε σωστά. Βεβαιωθείτε ότι οι ενδείξεις αγκίστρωσης ISOFIX είναι πράσινες και στις δύο πλευρές (εικ. 24B, 24C). Σπρώξτε το παιδικό κάθισμα προς το κάθισμα αυτοκινήτου και βεβαιωθείτε ότι και οι δύο σύνδεσμοι ISOFIX έχουν επιμηκυνθεί μέχρι την ίδια θέση. Κουνήστε το παιδικό κάθισμα αυτοκινήτου για να βεβαιωθείτε ότι έχει στερεωθεί καλά και πάλι ότι τα κουμπιά ασφαλείας ISOFIX είναι πράσινα (εικ. 24C).

 **ΣΗΜΕΙΩΣΗ:** Πριν από τη χρήση ελέγξτε ότι οι σύνδεσμοι ISOFIX είναι συνδεδεμένη σωστά και στις δύο πλευρές, διότι τραβώντας το παιδικό κάθισμα αυτοκινήτου δεν πρέπει να απασφαλιστούν.

### ΡΥΘΜΙΣΗ ΤΟΥ ΠΟΔΙΟΥ ΣΤΗΡΙΞΗΣ

Πιέστε το κουμπί ρύθμισης του ποδιού στήριξης και χαμηλώστε το ώστε να ακουμπά σωστά στο δάπεδο του οχήματος και αφήστε το κουμπί.

Το σύστημα ελέγχου της ρύθμισης ύψους της γάμπας πρέπει από κόκκινο να γίνει πράσινο.

Αυτό υποδεικνύει τη σωστή στήριξη του ποδιού. Ελέγξτε ότι το πόδι στήριξης είναι σωστά τοποθετημένο και ρυθμισμένο (εικ. 25A, 25B, 25C).

**ΠΡΟΕΙΔΟΠΟΙΗΣΗ:** Μην τοποθετείτε το μπροστινό πόδι στήριξης πάνω σε θήκη φύλαξης αντικειμένων που βρίσκεται στο δάπεδο του οχήματος. Το πόδι στήριξης πρέπει να είναι στηριζόμενο σε μια σταθερή και ασφαλή επιφάνεια του δαπέδου του οχήματος.

**ΠΡΟΕΙΔΟΠΟΙΗΣΗ:** Βεβαιωθείτε ότι το πόδι στήριξης δεν ανασηκώνει το παιδικό κάθισμα αυτοκινήτου από το κάθισμα του αυτοκινήτου.

Τραβήξτε το μοχλό και περιστρέψτε το κάθισμα προς την πόρτα του αυτοκινήτου για να τοποθετήσετε εύκολα το παιδί στο παιδικό κάθισμα αυτοκινήτου (εικ.26). Πατήστε το πλήκτρο ρύθμισης και ταυτόχρονα τραβήξτε τους ιμάντες (ζώνες θώρακα) στο κάτω μέρος, κάτω από τα προστατευτικά μέρη του θώρακα και τραβήξτε σε προς τα εμπρός για να χαλαρώσει (εικ. 27).

## ΧΡΗΣΗ ΤΟΥ ΠΑΙΔΙΚΟΥ ΚΑΘΙΣΜΑΤΟΣ ΑΥΤΟΚΙΝΗΤΟΥ

**ΣΗΜΑΝΤΙΚΟ:** Μην τραβάτε τις τيرانτες πιάνοντας τους ιμάντες προστασίας στήθους. Δείτε την παράγραφο “Ρύθμιση της ζώνης ασφαλείας, σύστημα πρόσδεσης”.

Πατήστε το κόκκινο κουμπί στο κέντρο της πόρπης κλεισίματος για να απασφαλίσετε τους ιμάντες των ώμων (εικ. 28Α).

Τοποθετήστε τους ιμάντες των ώμων στο πλαϊνό μέρος του παιδικού καθίσματος. .

Τοποθετήστε το παιδί στο παιδικό κάθισμα αυτοκινήτου (εικ. 28Β). Τοποθετήστε τους ιμάντες των ώμων πάνω από τους ώμους του παιδιού και ενώστε τις γλωσσίσες της ζώνης και κουμπώστε τες στην πόρπη κλεισίματος (εικ. 29).

**ΣΗΜΑΝΤΙΚΟ!** Η σωστή ρύθμιση του προσκέφαλου εξασφαλίζει τη μέγιστη προστασία για το παιδί σας στο εσωτερικό του καθίσματος του αυτοκινήτου. Όταν χρησιμοποιείτε το σύστημα πρόσδεσης 5 σημείων, το στήριγμα κεφαλής πρέπει να ρυθμιστεί ώστε να υπάρχει χώρος να περνάει 1 δάχτυλο (1 εκ.) ανάμεσα στους ιμάντες των ώμων και το επάνω μέρος των ώμων (εικ. 30).

**ΣΗΜΑΝΤΙΚΟ!** Χαλαρώστε τους ιμάντες των ώμων πριν προχωρήσετε στη ρύθμιση του στήριγματος κεφαλής.

**Για να ασφαλίσετε την πόρπη:** Δείτε την παράγραφο “Χρήση της πόρπης”

**Σφίξτε τους ιμάντες του συστήματος πρόσδεσης** (εικ. 31): Δείτε την παράγραφο “Ρύθμιση της ζώνης ασφαλείας, σύστημα πρόσδεσης”.

## ΠΡΟΦΥΛΑΞΕΙΣ ΓΙΑ ΝΑ ΒΕΒΑΙΩΘΕΙΤΕ ΟΤΙ ΈΧΕΤΕ ΔΈΞΕΙ ΣΩΣΤΑ ΤΟ ΣΎΣΤΗΜΑ ΠΡΟΣΔΕΣΗΣ ΤΟΥ ΠΑΙΔΙΚΟΥ ΚΑΘΙΣΜΑΤΟΣ ΑΥΤΟΚΙΝΗΤΟΥ.

### ΣΗΜΑΝΤΙΚΟ



**Για λόγους ασφαλείας του παιδιού, βεβαιώνετε πάντα ότι...**

- Οι ζώνες του συστήματος πρόσδεσης έχουν ρυθμιστεί σωστά ανάλογα με το ύψος του παιδιού και ότι έχουν τεντωθεί σωστά,
- Οι ιμάντες θώρακα είναι ρυθμισμένοι στη σωστή θέση,
- Οι ζώνες του συστήματος πρόσδεσης δεν έχουν στρίψει,
- Οι γλωσσίσες έχουν αγκυρωθεί σωστά στην πόρπη ασφάλισης.

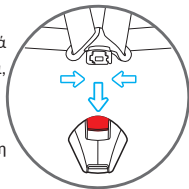

Περιστρέψτε το κάθισμα στη φορά της κατεύθυνσης οδήγησης και θα ακουστεί ένα κλικ που σημαίνει ότι το κάθισμα έχει ασφαλίσει σωστά (εικ. 32).

**ΠΡΟΣΟΧΗ:** Προτού να ξεκινήσετε το ταξίδι σας, βεβαιωθείτε ότι η έδρα του καθίσματος είναι κλειδωμένη με κατεύθυνση προς τη φορά του αυτοκινήτου ή αντίθετα από τη φορά του αυτοκινήτου δοκιμάζοντας να περιστρέψετε την έδρα χωρίς να πιέσετε το κουμπί ξεκλειδώματος περιστροφής

## ΧΡΗΣΗ ΤΟΥ ΠΑΙΔΙΚΟΥ ΚΑΘΙΣΜΑΤΟΣ ΑΥΤΟΚΙΝΗΤΟΥ

**ΑΦΑΙΡΕΣΗ ΤΟΥ ΠΑΙΔΙΚΟΥ ΚΑΘΙΣΜΑΤΟΣ ΑΥΤΟΚΙΝΗΤΟΥ ΑΠΟ ΤΟ ΟΧΗΜΑ / ΑΠΑΣΦΑΛΙΣΗ ΣΥΣΤΗΜΑΤΟΣ ISOFIX**

Συγχρόνως πιέστε τα κουμπιά απασφάλισης ISOFIX και εισχωρήστε και πάλι τις υποδοχές ISOFIX (εικ. 33).

Αφαιρέστε το παιδικό κάθισμα αυτοκινήτου από το όχημα.

Πατήστε το κουμπί (Α) και σηκώστε το πόδι στήριξης (1) μέχρι το τέλος διαδρομής (εικ. 34Α, 34Β).

Αναδιπλώστε το πόδι στήριξης κάτω από τη βάση (εικ. 35, 36).

**ΑΦΑΪΡΕΣΗ ΤΗΣ ΖΩΝΗΣ/ΑΦΑΪΡΕΣΗ ΤΗΣ ΖΩΝΗΣ (Αποθήκευση ζωνών ασφαλείας)**

- (εικ. 37) - Χαλαρώστε τελείως τις τσιράντες, βλ. ενότητα "ΡΥΘΜΙΣΗ ΤΗΣ ΖΩΝΗΣ ΑΣΦΑΛΕΙΑΣ, Σ ΣΥΣΤΗΜΑ ΠΡΟΣΔΕΣΗΣ (Από τα 40 cm έως τα 105 cm / 76-105cm)".
- Όπως φαίνεται στην εικ. 38Α, ξεκουμπώστε τη ζώνη ασφάλισης του προστατευτικού θώρακα από το μεταλλικό κρίκο που υπάρχει στην εσωτερική πλευρά του ιμάντα ώμου.
- Αφαιρέστε τα προστατευτικά θώρακα τραβώντας τα από την μπροστινή πλευρά του παιδικού καθίσματος αυτοκινήτου (εικ. 38Β).
- ΣΗΜΑΝΤΙΚΟ: Μην ξεκουμπώνετε τη ζώνη θώρακα από τον εντατήρα της ζώνης.
- (εικ. 39) Τραβήξτε το μοχλό στο στήριγμα της κεφαλής και κρατώντας τον τραβηγμένο ανασηκώστε ή να χαμηλώστε το στήριγμα κεφαλής προσαρμόζοντας το ανάλογα με το ύψος του παιδιού.
- Πατήστε το κόκκινο κουμπί στο κέντρο της πόρπης για να απελευθερώσετε τις τσιράντες.
- (εικ. 40) Πατήστε το κόκκινο κουμπί στο κέντρο της πόρπης για να απελευθερώσετε τις τσιράντε.
- (εικ. 41Α, εικ. 41Β, εικ. 41C) Απασφαλίστε τις σουστές στις πλευρές του υφάσματος πλάτης, τοποθετώντας τις τσιράντες στο πίσω μέρος του υφάσματος. Τοποθετήστε τις υποδοχές της πόρπης στις πλευρές του καθίσματος, στο κάτω μέρος. Τοποθετήστε σωστά το ύφασμα πλάτης και κουμπώστε τις σουστές. Αφαιρέστε την προστατευτική επένδυση της πόρπης και φυλάξτε την σε ασφαλές μέρος ή τοποθετήστε την πίσω από το ύφασμα της πλάτης, με τους ιμάντες ώμου.
- (εικ. 42Α, εικ. 42Β) Ανασηκώστε το ύφασμα του καθίσματος, βγάζοντάς το προς τα έξω από τη διάταξη ρύθμισης της ζώνης και ανασηκώστε την εσωτερική επένδυση αποσύροντας την από τη διάταξη ρύθμισης της ζώνης, φροντίζοντας να την τραβάτε απαλά.
- (εικ. 43) Αφαιρέστε το σύστημα της πόρπης προς τα μέσα από τη σχισμή του υφάσματος και από τη σχισμή της επένδυσης, σηκώστε το κάλυμμα του καθίσματος και προβείτε στην αποθήκευση της πόρπης. Установите на место чехол сиденья.
- Τοποθετήστε σωστά την εσωτερική επένδυση στο κάθισμα, τοποθετήστε ξανά το ύφασμα στο κάθισμα (εικ. 43D).

### ΤΟΠΟΘΕΤΗΣΗ ΣΤΗ ΦΟΡΑ ΤΗΣ ΚΑΤΕΥΘΥΝΣΗΣ ΟΔΗΓΗΣΗΣ (Παιδιά ύψους από 100 έως 150 εκ., Ζώνη ασφάλειας 3 σημείων ή ISOFIX + ζώνη ασφάλειας 3 σημείων)

Συνίσταται η χρήση της ζώνης σε 5 σημεία για όσο το δυνατόν περισσότερο. Όταν το παιδί καθώς μεγαλώνει φτάσει σε ύψος τα 100 εκ, το παιδικό κάθισμα αυτοκινήτου 88 πρέπει να τροποποιηθεί προκειμένου να χρησιμοποιείται για παιδιά ύψους από 100 έως 150 εκ. Σε αυτήν τη διαμόρφωση, είναι απαραίτητη η αφαίρεση της ζώνης 5 σημείων (σύστημα πρόσδεσης) που παρέχεται με το παιδικό κάθισμα αυτοκινήτου.

Δείτε την παράγραφο “Αφαίρεση της ζώνησαφαίρεση της ζώνης (αποθήκευση ζωνών ασφαλείας)” και σπρώξτε το στήριγμα του ποδιού στήριξης προς τη βάση, Δείτε την παράγραφο “Αναδίπλωση του ποδιού στήριξης”.

Κατάλληλη μόνο για χρήση σε οχήματα εφοδιασμένα με ζώνη ασφαλείας 3 σημείων, στατική ή με αναστολέα, που έχει εγκριθεί σύμφωνα με κανονισμό HE/EOK Αρ 16 ή άλλα ισοδύναμα πρότυπα.

### Λειτουργία Α - ΕΓΚΑΤΑΣΤΑΣΗ ΜΕ ΖΩΝΗ ΑΣΦΑΛΕΙΑΣ 3 ΣΗΜΕΪΩΝ ΣΕ ΣΥΝΔΥΑΣΜΟ ΜΕ ΤΟΥΣ ΣΥΝΔΕΣΜΟΥΣ ISOFIX

Αν το αυτοκίνητό σας δεν διαθέτει υποδοχές για τους οδηγούς με βάση το πρότυπο ISOFIX, τοποθετήστε τους οδηγούς που παρέχονται με το κάθισμα αυτοκινήτου με την εγκοπή στραμμένη προς τα πάνω στα δύο σημεία ασφάλισης ISOFIX του αυτοκινήτου. (εικ 44).

🔧 ΠΡΟΤΑΣΗ: Τα σημεία αγκύρωσης ISOFIX βρίσκονται μεταξύ του καθίσματος και της πλάτης του καθίσματος του οχήματος.

Πατήστε ταυτόχρονα και τις δύο πλευρές του κουμπιού ρύθμισης/τη διάταξη απασφάλισης των υποδοχών ISOFIX και επιμηκύνετε τους υποδοχείς ISOFIX (εικ. 45). Εντοπίστε τα σημεία σύνδεσης ISOFIX που διαθέτει το αυτοκίνητο.

Υθυγραμμίστε τους συνδέσμους ISOFIX με τα σημεία ασφάλισης που είναι στερεωμένα στο κάθισμα του οχήματος και πιέστε μέχρι να ακούσετε ένα «κλικ» (εικ 46). Ο δείκτης που υπάρχει και στα δύο στηρίγματα θα γίνει πράσινος ως ένδειξη της ασφάλισης που εκτελέστηκε (εικ.47).

Βεβαιωθείτε ότι και τα δύο στηρίγματα έχουν στερεωθεί σωστά. Κουνήστε το παιδικό κάθισμα αυτοκινήτου για να βεβαιωθείτε ότι έχει στερεωθεί καλά.

Σπρώξτε το παιδικό κάθισμα προς το κάθισμα αυτοκινήτου και βεβαιωθείτε ότι και οι δύο σύνδεσμοι ISOFIX έχουν επιμηκυνθεί μέχρι την ίδια θέση. Δεν πρέπει να υπάρχει κενό ανάμεσα στην πλάτη του καθίσματος του αυτοκινήτου και του παιδικού καθίσματος αυτοκινήτου (εικ 48).

Περάστε το θωρακικό τμήμα της ζώνης 3 σημείων πίσω από το στήριγμα της κεφαλής του καθίσματος του αυτοκινήτου και μέσω του οδηγού από τον πράσινο ιμάντα θώρακα (Α) που είναι τοποθετημένος στο κάτω μέρος του στηρίγματος της κεφαλής, από την πλευρά του συσπειρωτήρα της ζώνης (εικ 49).

Τοποθετήστε το παιδί στο παιδικό κάθισμα αυτοκινήτου (εικ. 50). Τραβήξτε το μοχλό και ανασηκώστε ή χαμηλώστε το στήριγμα κεφαλής ανάλογα με το ύψος του παιδιού (εικ.51). Βεβαιωθείτε ότι έχει ασφαλίσει στη θέση που έχετε επιλέξει, (βλ. παρ. “Ρύθμιση



## ΧΡΗΣΗ ΤΟΥ ΠΑΙΔΙΚΟΥ ΚΑΘΙΣΜΑΤΟΣ ΑΥΤΟΚΙΝΗΤΟΥ

του στηρίγματος κεφαλής”).

Τραβήξτε τη ζώνη ασφαλείας 3 σημείων του οχήματος και, αφού την περάσετε μπροστά από το παιδί, κουμπώστε την πόρπη κλεισίματος της ζώνης ασφαλείας του οχήματος και τοποθετήστε το κουμπωμα στην πόρπη κλεισίματος (B). Θα ακουστεί ένα κλικ που σημαίνει ότι έχει κουμπώσει σωστά (εικ. 52).

**ΠΡΟΣΟΧΗ!** Η πόρπη της ζώνης ασφαλείας του οχήματος δεν πρέπει να τοποθετηθεί στον κάτω οδηγό της διόδου του ιμάντα της κοιλιάς.

Τοποθετήστε τον ιμάντα του θώρακα και τη ζώνη της κοιλιάς στον κάτω οδηγό από την πλευρά που είναι πιο κοντά στην πόρπη στερέωσης της ζώνης ασφαλείας του οχήματος (C) (εικ. 52).

Τοποθετήστε τη ζώνη κοιλιάς στην αντίθετη πλευρά του παιδικού καθίσματος αυτοκινήτου μέσα στον οδηγό της ζώνης κοιλιάς (D) (εικ. 52).

**ΠΡΟΣΟΧΗ!** Η ζώνη της κοιλιάς πρέπει να περάσει όσο το δυνατόν χαμηλότερα πάνω από την λεκάνη του παιδιού σας.

Βάλτε τον ιμάντα στήθους στον κατάλληλο οδηγό της ζώνης (A), εξασφαλίζοντας ότι δεν έχει συστραφεί.

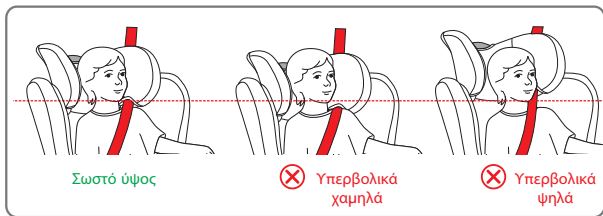

📖 **ΣΗΜΕΙΩΣΗ:** Όταν χρησιμοποιείτε τη ζώνη ασφαλείας 3 σημείων του οχήματος, το προσκέφαλο πρέπει να ρυθμιστεί με τέτοιο τρόπο ώστε υπάρχει χώρος για δύο δάχτυλα ανάμεσα στο προσκέφαλο και στους ώμους του παιδιού. Βεβαιωθείτε ότι η ζώνη ασφαλείας που περνά από το θώρακα, μέσα από το «οδηγό ασφάλισης της ζώνης του θώρακα» από την πλευρά του προσκέφαλου, είναι τοποθετημένη στο ύψος των ώμων και όχι του λαιμού του παιδιού.

Τεντώστε τη ζώνη όπως φαίνεται στην εικόνα 53. Βεβαιωθείτε ότι έχετε τοποθετήσει τη ζώνη κοιλιακής χώρας όσο το δυνατόν πιο χαμηλά, πάνω από τη λεκάνη του παιδιού και ότι την έχετε περάσει μέσα από τους οδηγούς της ζώνης ασφαλείας θώρακα και ότι έχετε ασφαλίσει σωστά την πόρπη. Η ζώνη θώρακα πρέπει να περάσει μέσα από τον οδηγό της ζώνης θώρακα.

## ΧΡΗΣΗ ΤΟΥ ΠΑΙΔΙΚΟΥ ΚΑΘΙΣΜΑΤΟΣ ΑΥΤΟΚΙΝΗΤΟΥ

**Λειτουργία Β - ΕΓΚΑΤΑΣΤΑΣΗ ΜΕ ΖΩΝΗ ΑΣΦΑΛΕΙΑΣ 3 ΣΗΜΕΙΩΝ**

Πιέστε τα κουμπιά απασφάλισης ISOFIX και εισχωρήσει και πάλι τις υποδοχές ISOFIX (εικ. 54).

Τοποθετήστε το παιδικό κάθισμα στο κάθισμα του οχήματος.

Σπρώξτε το παιδικό κάθισμα αυτοκινήτου προς την πλάτη του καθίσματος του αυτοκινήτου. Δεν πρέπει να υπάρχει κενό ανάμεσα στην πλάτη του καθίσματος του αυτοκινήτου και του παιδικού καθίσματος αυτοκινήτου (εικ. 55).

Περάστε το θωρακικό τμήμα της ζώνης 3 σημείων πίσω από το στήριγμα της κεφαλής του καθίσματος του αυτοκινήτου και μέσω του οδηγού από τον πράσινο ιμάντα θώρακα (Α) που είναι τοποθετημένος στο κάτω μέρος του στηρίγματος της κεφαλής, από την πλευρά του συσπειρωτήρα της ζώνης (εικ. 56).

Τοποθετήστε το παιδί στο παιδικό κάθισμα αυτοκινήτου (εικ. 57). Τραβήξτε το μοχλό και ανασηκώστε ή χαμηλώστε το στήριγμα κεφαλής ανάλογα με το ύψος του παιδιού (εικ.58). Βεβαιωθείτε ότι έχει ασφαλίσει στη θέση που έχετε επιλέξει, (βλ. παρ. “Ρύθμιση του στηρίγματος κεφαλής”).

Τραβήξτε τη ζώνη ασφάλειας 3 σημείων του οχήματος και, αφού την περάσετε μπροστά από το παιδί, κουμπώστε την πόρπη κλεισίματος της ζώνης ασφάλειας του οχήματος και τοποθετήστε το κούμπωμα στην πόρπη κλεισίματος (Β). Θα ακουστεί ένα κλικ που σημαίνει ότι έχει κουμπώσει σωστά (εικ. 59).

**ΠΡΟΣΟΧΗ!** Η πόρπη της ζώνης ασφάλειας του οχήματος δεν πρέπει να τοποθετηθεί στον κάτω οδηγό της διόδου του ιμάντα της κοιλιάς.

Τοποθετήστε τον ιμάντα του θώρακα και τη ζώνη της κοιλιάς στον κάτω οδηγό από την πλευρά που είναι πιο κοντά στην πόρπη στερέωσης της ζώνης ασφάλειας του οχήματος (C) (εικ. 59). Τοποθετήστε τη ζώνη κοιλιάς στην αντίθετη πλευρά του παιδικού καθίσματος αυτοκινήτου μέσα στον οδηγό της ζώνης κοιλιάς (D) (εικ. 59).

**ΠΡΟΣΟΧΗ!** Η ζώνη της κοιλιάς πρέπει να περάσει όσο το δυνατόν χαμηλότερα πάνω από την λεκάνη του παιδιού σας.

Βάλτε τον ιμάντα στήθους στον κατάλληλο οδηγό της ζώνης (Α), εξασφαλίζοντας ότι δεν έχει συστραφεί.

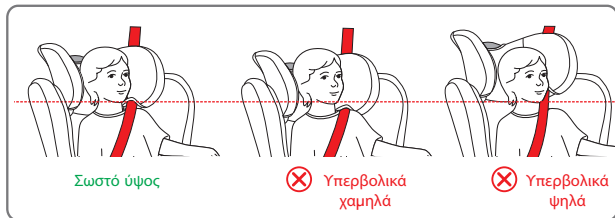

**ΣΗΜΕΙΩΣΗ:** Όταν χρησιμοποιείτε τη ζώνη ασφάλειας 3 σημείων του οχήματος, το προσκέφαλο πρέπει να ρυθμιστεί με τέτοιο τρόπο ώστε υπάρχει χώρος για δύο δάχτυλα ανάμεσα στο προσκέφαλο και στους ώμους του παιδιού. Βεβαιωθείτε ότι η ζώνη ασφάλειας που περνά από το θώρακα, μέσα από το «οδηγό ασφάλισης της ζώνης του

## ΧΡΗΣΗ ΤΟΥ ΠΑΙΔΙΚΟΥ ΚΑΘΙΣΜΑΤΟΣ ΑΥΤΟΚΙΝΗΤΟΥ

θώρακα» από την πλευρά του προσκέφαλου, είναι τοποθετημένη στο ύψος των ώμων και όχι του λαιμού του παιδιού.

Τεντώστε τη ζώνη όπως φαίνεται στην εικόνα 60. Βεβαιωθείτε ότι έχετε τοποθετήσει τη ζώνη κοιλιακής χώρας όσο το δυνατόν πιο χαμηλά, πάνω από τη λεκάνη του παιδιού και ότι την έχετε περάσει μέσα από τους οδηγούς της ζώνης ασφαλείας θώρακα και ότι έχετε ασφαλίσει σωστά την πόρπη. Η ζώνη θώρακα πρέπει να περάσει μέσα από τον οδηγό της ζώνης θώρακα.

### ΕΓΚΑΤΑΣΤΑΣΗ ΤΟΥ KID PAD

Το KID PAD είναι μια διάταξη που πρέπει ΠΑΝΤΑ να τοποθετείται στη διαγώνια ζώνη ασφαλείας προκειμένου να εξασφαλίζεται η σωστή προστασία σε περίπτωση πρόσκρουσης.

Τοποθετήστε τη διαγώνια ζώνη κάτω από τα δύο βέλκρο του KID-PAD (εικ. 61), να το κλείσετε KID-PAD με προσοχή (εικ. 62) ώστε το διαμορφωμένο μέρος να είναι τοποθετημένο ανάμεσα στο πηγούνι και τον θώρακα του παιδιού (εικ. 63).

**ΠΡΟΕΙΔΟΠΟΪΣΗ!** Το KID PAD πρέπει να χρησιμοποιείται ΠΑΝΤΑ.

### ΑΦΑΪΡΕΣΗ ΤΟΥ ΚΑΛΫΜΜΑΤΟΣ (ΕΙΚ. 64)

Χαλαρώστε το σύστημα πρόσδεσης, και αφαιρέστε τον μειωτήρα, εάν υπάρχει.

Σηκώστε το στήριγμα κεφαλής στην υψηλότερη θέση.

Τραβήξτε με προσοχή το ύφασμα για να το βγάλετε από το στήριγμα κεφαλής.

Τραβήξτε με προσοχή το ύφασμα από τον σκελετό από τη μία πλευρά αρχικά για να το βγάλετε και προσέξτε ιδιαίτερα όταν βγάζετε το ύφασμα από τον οδηγό της ζώνης κοιλιακής χώρας.

Αφαιρέστε τη ζώνη καβάλου από το κάλυμμα και βγάλτε το ύφασμα.

Για να τοποθετήσετε το κάλυμμα, ακολουθήστε την αντίθετη διαδικασία.

## ΚΑΘΑΡΙΣΜΟΣ ΚΑΙ ΣΥΝΤΗΡΗΣΗ

## ΣΥΝΤΗΡΗΣΗ ΚΑΙ ΚΑΘΑΡΙΣΜΟΣ

Συνιστάται να χρησιμοποιείτε μόνο αυθεντικά καλύμματα καθώς πρόκειται για εξαρτήματα που είναι άκρως σημαντικά για την σωστή λειτουργία της διάταξης. Μην χρησιμοποιείτε το παιδικό κάθισμα αυτοκινήτου χωρίς το ειδικό κάλυμμα.

## Καθαρισμος

- Το **κάλυμμα** είναι αποσπώμενο και πλένεται στο πλυντήριο με ήπιο απορρυπαντικό στο πρόγραμμα για ευαίσθητα ρούχα (30 °C). Ακολουθείτε τις ενδείξεις πλύσης που αναγράφονται στην ετικέτα του προϊόντος. Τα χρώματα θα μπορούσαν να ξεθωριάσουν εάν το προϊόν πλένεται σε θερμοκρασίες πάνω από 30 °C. Μην στύβετε και μην στεγνώνετε σε στεγνωτήριο (καθώς το ύφασμα θα μπορούσε να αποσπαστεί από την εσωτερική επένδυση).
- Τα **πλαστικά μέρη** μπορούν να καθαρίζονται με νερό και σαπούνι. Μην χρησιμοποιείτε ισχυρά απορρυπαντικά (π.χ. διαλύτες).
- Το **σύστημα** πρόσδεσης μπορεί να αφαιρεθεί και να πλυθεί με σαπούνι και χλιαρό νερό.

## ΣΥΝΤΗΡΗΣΗ ΚΑΙ ΚΑΘΑΡΙΣΜΟΣ

**ΣΗΜΑΝΤΙΚΟ:** Το κάλυμμα είναι ιδιαίτερα σημαντικό στοιχείο για την ασφάλεια του παιδιού. Μην χρησιμοποιείτε ποτέ το παιδικό κάθισμα χωρίς την επένδυση και μην το αντικαθιστάτε σε καμία περίπτωση με άλλα, μη πιστοποιημένα προϊόντα, για να μην θέσετε σε κίνδυνο την ασφάλεια του παιδιού και να μην υπονομεύσετε τη σωστή λειτουργία του μηχανισμού.

## Οδηγίες πλύσης:

Το κάλυμμα μπορεί να αφαιρεθεί, να πλυθεί στους 30°C και να απλωθεί για να στεγνώσει.



Χρησιμοποιήστε το πλυντήριο ρουχων κρυο νερο



Δεν λευκανετε



Οχι στεγνο καθαρισμα



Δεν στεγνωτηρια ξηρο



Δεν σιδερωνετε

## ΣΥΜΒΑΤΙΚΗ ΕΓΓΥΗΣΗ

Το περιεχόμενο που υποδεικνύεται στη συνέχεια θα ισχύει από 01.01.2005 και αντικαθιστά σε κάθε περίπτωση και πλήρως οποιοδήποτε προγενέστερο μήνυμα αναφερόμενο στην εγγύηση που παρέχεται από την Forpa Pedretti S.p.A.

## ΣΥΜΒΑΤΙΚΗ ΕΓΓΥΗΣΗ

Η Forpa Pedretti S.p.A. με έδρα το Grumello del Monte (Italia) Via Volta 11, εγγυάται άμεσα στον Καταναλωτή ότι αυτό το Προϊόν, νέας κατασκευής, είναι απαλλαγμένο από ελαττώματα στα υλικά, στον σχεδιασμό και στην κατασκευή και συμμορφώνεται με τα χαρακτηριστικά που η ίδια δηλώνει.

Η παρούσα συμβατική εγγύηση ισχύει σε όλα τα κράτη μέλη της Ευρωπαϊκής Ένωσης και δεν εξαιρεί ούτε περιορίζει τα δικαιώματα του Καταναλωτή, σύμφωνα με τις διατάξεις αναγκαστικού δικαίου έναντι του Πωλητή του Προϊόντος.

Για να επωφεληθεί από την παρούσα συμβατική εγγύηση ο Καταναλωτής θα πρέπει να επιστρέψει το ελαττωματικό Προϊόν στον Πωλητή, παρουσιάζοντας του την απόδειξη αγοράς του Προϊόντος από την οποία προκύπτουν ευανάγνωστα η διεύθυνση του Πωλητή, η ημερομηνία αγοράς του Προϊόντος με τη σφραγίδα και υπογραφή του Πωλητή και την ένδειξη του ίδιου Προϊόντος ή εναλλακτικά τη ταμειακή νόμιμη απόδειξη, μη τροποποιημένη, από την οποία προκύπτουν καθαρά οι ίδιες πληροφορίες.

Η συμβατική εγγύηση ισχύει για Δώδεκα (12) μήνες από την ημερομηνία αγοράς του Προϊόντος. Κατά τη διάρκεια αυτής της περιόδου η Forpa Pedretti S.p.A. θα επισκευάσει ή θα αντικαταστήσει, κατά τη κρίση της, το ελαττωματικό Προϊόν.

Η συμβατική εγγύηση χορηγείται στον τελικό αγοραστή του Προϊόντος (Καταναλωτή) και δεν εξαιρεί ούτε περιορίζει τα υποχρεωτικά δικαιώματα του Καταναλωτή, τα οποία προβλέπει ο νόμος ή/και τα δικαιώματα που ο Καταναλωτής ενδέχεται να έχει έναντι του Πωλητή/Μεταπωλητή του Προϊόντος.

## ΕΞΑΙΡΕΣΕΙΣ ΤΗΣ ΣΥΜΒΑΤΙΚΗΣ ΕΓΓΥΗΣΗΣ

Από την συμβατική εγγύηση εξαιρούνται οι ζημιές που προκλήθηκαν στο Προϊόν από τις ακόλουθες αιτίες: χρήση μη συμμορφωμένη με τις οδηγίες που περιέχει το φύλλο οδηγιών χρήσης και με την συναρμολόγηση, κρούσεις και πτώσεις, έκθεση του Προϊόντος στην υγρασία ή σε ακραίες θερμικές ή περιβαλλοντικές συνθήκες ή σε απότομες αλλαγές αυτών των συνθηκών, διάβρωση, οξείδωση, μη εξουσιοδοτημένες τροποποιήσεις ή επισκευές του Προϊόντος, επισκευές με χρήση μη εγκεκριμένων ανταλλακτικών, ακατάλληλη χρήση, κακή συντήρηση ή έλλειψη συντήρησης, ακατάλληλη συντήρηση σε σύγκριση με όσα υποδεικνύονται στο φύλλο οδηγιών χρήσης και συναρμολόγησης, εσφαλμένη συναρμολόγηση, ατυχήματα, ενέργειες τροφών ή ποτών, ενέργειες χημικών προϊόντων, αιτίες ανωτέρας βίας.

Σε κάθε περίπτωση η Forpa Pedretti S.p.A. δεν αναλαμβάνει καμία ευθύνη για ζημιές σε πρόσωπα ή πράγματα, πέρα από το Προϊόν, όταν αυτές οι ζημιές προκλήθηκαν από αμέλεια στις οδηγίες / συστάσεις / προειδοποιήσεις που περιέχει το εγχειρίδιο ή εναλλακτικά το “Φύλλο οδηγιών χρήσης και Συναρμολόγησης” το οποίο συνοδεύει κάθε Προϊόν που προορίζεται για τον κάτοχο/χρήστη. (όπως για καθαρά παραδειγματικό σκοπό, στην περίπτωση του Προϊόντος Κρεβατιού: “Παρακολουθείτε συνεχώς το μωρό. Ελέγχετε ότι τα σεντόνια και οι κουβέρτες δεν καλύπτουν το κεφάλι του μωρού...”).

Επιπλέον, η Forpa Pedretti S.p.A. δεν αναλαμβάνει καμία ευθύνη για ζημιές σε πρόσωπα ή πράγματα, όταν η θραύση των προϊόντων της προκλήθηκε από αλλοίωση των εξαρτημάτων του Προϊόντος που υπόκεινται σε φθορά. Όλα τα εξαρτήματα από πλαστικό υλικό, θεωρούνται εξαρτήματα του Προϊόντος που υπόκεινται σε φθορά.

Предупреждения	СТР. 159
Компоненты	СТР. 165
Ограничения и требования, касающиеся использования изделия	
И сиденья автомобиля	СТР. 166
Использование вкладыша	СТР. 168
Регулировка высоты подголовника и лямок	СТР. 168
Регулировка удерживающих ремней безопасности	
(От 40 см до 105 см / 76-105см)	СТР. 169
Использование пряжки - (от 40 см до 105 см / 76-105см)	СТР. 169
Регулировка подголовника	СТР. 169
Чтобы наклонить сиденье	СТР. 169
Извлечение опорной ножки	СТР. 170
Складывание опорной ножки	СТР. 170
Поворот сиденья на 360°	СТР. 170
Ориентация против хода движения автомобиля для детей	
(Дети ростом от 40 до 105 см, ISOFIX + опорная ножка + удерживающие ремни)	СТР. 170
Установка по ходу движения автомобиля	
(Дети ростом от 76 до 105 см, ISOFIX + опорная ножка + удерживающие ремни)	СТР. 173
Снятие автокресла с автомобиля / разблокировка системы ISOFIX	СТР. 175
Снятие удерживающих ремней (хранение ремней безоп)	СТР. 176
Установка по ходу движения автомобиля (дети ростом от 100 до 150 см, 3-точечный ремень безопасности или ISOFIX + 3-точечный ремень безопасности)	СТР. 176
Установка приспособления KID PAD	СТР. 179
Чтобы снять обивку	СТР. 179
Чистка и обслуживание	СТР. 180
Гарантийные обязательства	СТР. 181

## ПРЕДУПРЕЖДЕНИЯ

### ВНИМАНИЕ!:

- Перед тем, как приступить к использованию, рекомендуется внимательно ознакомиться с инструкцией по эксплуатации, которую необходимо строго соблюдать для максимальной безопасности изделия.
- Правильное крепление системы ISOFIX и опорной ножки имеет первостепенное значение для безопасности ребенка.
- Бережно храните инструкцию, чтобы иметь возможность обращаться к ней в будущем. В процессе эксплуатации данную инструкцию следует хранить в специальном отсеке автокресла.
- Несоблюдение этих инструкций может негативно отразиться на безопасности или стать причиной серьезных травм или смерти ребенка.
- **ВНИМАНИЕ!** Отключите подушку безопасности пассажира, когда ребёнок находится на переднем сиденье лицом против хода движения автомобиля.
- Данное автокресло прошло омологацию в соответствии с регламентом ECE R129/03 для перевозки детей ростом от 40 см до 150 см и может устанавливаться:
  - Против хода движения (дети ростом от 40 до 105 см), с креплением ISOFIX + Опорная ножка.
  - По ходу движения (дети ростом от 76 до 105 см), с креплением ISOFIX + Опорная ножка.
  - По ходу движения (дети ростом от 100 до 150 см), с креплением ISOFIX + штатный 3-точечный ремень либо только штатный 3-точечный ремень.
- **АЖНО:** Не устанавливайте автокресло по ходу движения для детей возрастом младше 15 месяцев. Данное автокресло может быть установлено лицом по ходу движения автомобиля для ребёнка ростом начиная от 76 см.
- **ВНИМАНИЕ:** “i-Size” – это передовая система удерживающих устройств для перевозки детей. Она одобрена в соответствии с Регламентом № 129, для использования в автомобилях с сиденьями, совместимыми с системой «i-Size», как указано производителем автомобиля в руководстве пользователя. Если сомневаетесь, проконсультируйтесь с производителем систем безопасности для детей или продавцом.
- **ВНИМАНИЕ :** “i-Size” – это передовая система удерживающих устройств для перевозки детей. Она одобрена в соответствии с Регламентом № 129, для использования в автомобилях с сиденьями, совместимыми с системой “i-Size”, как указано производителем автомобиля в руководстве пользователя. Если сомневаетесь, проконсультируйтесь с производителем систем безопасности для детей или продавцом.

## ПРЕДУПРЕЖДЕНИЯ

- **ПРЕДУПРЕЖДЕНИЕ:** НИКОГДА не оставляйте малыша без присмотра - вы несете ответственность за безопасность вашего ребенка.
- **ПРЕДУПРЕЖДЕНИЕ:** Установка должна производиться взрослыми лицами.
- **ПРЕДУПРЕЖДЕНИЕ:** Правильная установка автокресла играет важную роль в обеспечении безопасности вашего ребенка. Неправильная установка может отрицательно повлиять на безопасность ребенка.
- **ПРЕДУПРЕЖДЕНИЕ:** Обязательно следите за тем, чтобы лица, даже изредка пользующиеся изделием (например, бабушки и дедушки), прочитывали инструкцию, либо удостоверьтесь в том, что ознакомившееся с инструкцией лицо объяснило им правила установки и эксплуатации автокресла.
- **ПРЕДУПРЕЖДЕНИЕ:** Всегда храните данную инструкцию в легко доступном месте рядом с изделием.
- **ПРЕДУПРЕЖДЕНИЕ:** При возникновении сомнений относительно установки и правильной эксплуатации автокресла обратитесь к производителю детского удерживающего устройства.

### ПЕРЕД НАЧАЛОМ ИСПОЛЬЗОВАНИЯ

- **ВНИМАНИЕ:** Не устанавливайте автокресло на автомобильные сиденья, которые повернуты в сторону задней части автомобиля и в боковом направлении.
- **ПРЕДУПРЕЖДЕНИЕ:** Перед установкой автокресла убедитесь в том, что спинка пассажирского сиденья заблокирована в вертикальном положении.
- **ПРЕДУПРЕЖДЕНИЕ:** Запрещается использовать автокресло в домашних условиях в качестве стула. Оно предназначено для использования в автомобиле.
- **ВНИМАНИЕ:** Проверьте, что багаж или другие предметы, которые теоретически могут нанести удары или повреждения сидящему в автокресле при аварии, надёжно закреплены.

### ПРИ ИСПОЛЬЗОВАНИИ АВТОКРЕСЛА

- **ПРЕДУПРЕЖДЕНИЕ:** Твердые элементы и пластмассовые части детского удерживающего устройства должны быть расположены и установлены таким образом, чтобы при нормальном использовании автомобиля они не застревали под подвижным сиденьем или в проеме дверцы.
- **ПРЕДУПРЕЖДЕНИЕ:** Используйте механизм блокировки открывания дверей автомобиля изнутри, если имеется в наличии. Это предотвратит открытие дверей ребёнком.
- **ПРЕДУПРЕЖДЕНИЕ:** Делайте небольшие остановки во время длинной поездки, чтобы ребёнок мог расслабиться и подышать свежим воздухом.



## ПРЕДУПРЕЖДЕНИЯ

- **ПРЕДУПРЕЖДЕНИЕ:** Не оставляйте ребенка в детском удерживающем устройстве без присмотра.
- **ПРЕДУПРЕЖДЕНИЕ:** Размещенное на автомобильном сиденье автокресло обязательно должно быть закреплено при помощи системы ISOFIX и опорной ножки, даже если оно в данный момент не используется. В противном случае автокресло может нанести травмы пассажирам при резком торможении.
- **ПРЕДУПРЕЖДЕНИЕ:** После монтажа убедитесь в том, что автокресло надежно зафиксировано и не качается. Если автомобильный ремень безопасности ослаб, верните его в прежнее положение и вновь установите автокресло.
- **ПРЕДУПРЕЖДЕНИЕ:** Не пользоваться удерживающим устройством для ребёнка без чехла.
- **ПРЕДУПРЕЖДЕНИЕ:** Не заменяйте чехол, рекомендованный изготовителем, другим чехлом, поскольку это может повлиять на правильность функционирования удерживающего устройства.
- **ВАЖНО:** Остановки во время длинной поездки лучше делать через регулярные промежутки, при этом проверяйте всегда правильность установки кресла, а также, что ремни безопасности не ослаблены.
- **ПРЕДУПРЕЖДЕНИЕ:** В случае аварии необходимо быстро расстегнуть пряжку-замок и освободить ребёнка. Поэтому пряжка-замок должна легко открываться, не закрывайте её ничем. Не позволяйте ребёнку играть с пряжкой-замком.
- **ПРЕДУПРЕЖДЕНИЕ:** Не размещайте под автокреслом, между ним и автомобильным сиденьем, никаких текстильных изделий (например, полотенце или подушка), так как это может повлиять на безопасное функционирование изделия.
- **ПРЕДУПРЕЖДЕНИЕ:** В зимнее время года не усаживайте ребёнка в автокресло, одетого в слишком объёмную одежду. Слишком объёмная одежда может стать причиной неправильной регулировки бретелей страховочных ремней автокресла. В случае аварии, ребёнок может не правильно удерживаться бретелями.
- **ПРЕДУПРЕЖДЕНИЕ:** Металлические и пластиковые детали становятся горячими под воздействием высокой температуры. Поэтому рекомендуется накрывать автокресло при парковке автомобиля на солнце.
- **ПРЕДУПРЕЖДЕНИЕ:** Багаж и другие тяжёлые предметы, особенно если колющие, должны быть надёжно закреплены в салоне автомобиля. В случае аварии незакреплённые предметы могут нанести травмы ребёнку.
- **ПРЕДУПРЕЖДЕНИЕ:** Не оставляйте незакрепленные предметы на полке багажника: в случае аварии они могут нанести тяжёлые травмы пассажирам.

## ПРЕДУПРЕЖДЕНИЯ

- **ПРЕДУПРЕЖДЕНИЕ:** Перед началом использования убедитесь в том, что все блокирующие устройства правильно застегнуты.
- **ПРЕДУПРЕЖДЕНИЕ:** Запрещается пользоваться запчастями или комплектующими, не поставляемыми или не одобренными производителем, поскольку это может отрицательно сказаться на безопасности изделия.
- В случае аварии автокресло может утратить безопасность вследствие полученных повреждений, даже если они не сразу станут очевидными.
- Запрещается вскрывать автокресло, поскольку это может отрицательно повлиять на общую безопасность изделия.
- Чтобы избежать повреждения обивки, не рекомендуется удалять логотипы/этикетки. Пользуйтесь автокреслом даже во время коротких поездок, поскольку большая часть аварий происходит именно в этих случаях.
- Перед приобретением убедитесь в том, что автокресло совместимо с вашим автомобилем.
- Во время дальних поездок рекомендуется делать остановки, чтобы ребенок мог немного отдохнуть.
- Подавайте личный пример и обязательно пользуйтесь ремнем безопасности.
- Объясните ребенку, что он ни в коем случае не должен играть с пряжкой удерживающих ремней.

## РЕМЕНЬ БЕЗОПАСНОСТИ

- **ПРЕДУПРЕЖДЕНИЕ:** Пользуйтесь ТОЛЬКО теми точками крепления, которые указаны в инструкции.
- **ПРЕДУПРЕЖДЕНИЕ:** Убедитесь в том, что удерживающие ремни автокресла правильно отрегулированы в зависимости от комплекции вашего ребенка. Удерживающие ремни необходимо отрегулировать достаточно плотно: расстояние между ляжками и грудью ребенка должно составлять максимум два пальца. Поясной ремень должен располагаться в самом низком положении из всех возможных, чтобы обеспечить правильную поддержку таза ребенка.
- **ПРЕДУПРЕЖДЕНИЕ:** Следите за тем, чтобы все пассажиры пользовались ремнями безопасности: в случае аварии и полученного удара лицо без ремня безопасности может толкнуть автокресло.
- **ПРЕДУПРЕЖДЕНИЕ:** Запрещается использовать систему продевания ремней, отличную от указанной в инструкции.
- **ПРЕДУПРЕЖДЕНИЕ:** Обязательно пристегивайте ремнями размещенного в автокресле ребенка, даже при коротких поездках.

## ПРЕДУПРЕЖДЕНИЯ

### ВОЗДЕЙСТВИЕ СОЛНЕЧНЫХ ЛУЧЕЙ / ЖАРКИЕ ДНИ

- **ВНИМАНИЕ:** НИКОГДА не оставляйте ребёнка пристёгнутым в автокресле в припаркованном автомобиле, особенно, если автомобиль находится на солнце или в жаркие дни.
- **ВНИМАНИЕ:** НИКОГДА не оставляйте автокресло на несколько часов под воздействием прямых солнечных лучей, это может быть опасно для вашего ребёнка, так как металлические и пластмассовые детали автокресла могут сильно разогреться. Ткань обивки может выгореть. Прикройте ткань автокресла, если паркуете автомобиль на солнце.

### АВТОКРЕСЛО Б/У или ПОВРЕЖДЁННЫЕ АВТОКРЕСЛА

- **ВНИМАНИЕ:** НИКОГДА не пользуйтесь автокреслами, бывшими в употреблении другими. Они могут иметь незаметные для глаза внутренние повреждения.
- **ВАЖНО:** Гарантия даётся исключительно на впервые приобретённое изделие и предназначена для владельца первичной покупки.
- **ВНИМАНИЕ:** Необходимо заменить автокресло и автомобильные ремни безопасности, в случае их повреждения или износа.
- **ВНИМАНИЕ:** Автокресло необходимо заменить в случае сильного удара во время автомобильной аварии, что может привести к внутренним повреждениям изделия, не заметным глазу, а также при его износе.
- Компания FOPPAPEDRETTI снимает с себя всякую ответственность за неправильное использование продукта и за любое использование, отличающееся от данных инструкций.

## ВАЖНОЕ ПРЕДУПРЕЖДЕНИЕ

### От 40 см до 105 см (i-Size ISOFIX Universale)

- “i-Size” – это передовая система удерживающих устройств для перевозки детей. Она утверждена в соответствии с Правилами №. в соответствии с Регламентом № 129/03, для использования в автомобилях с автокреслами, совместимыми с системой «i-Size», как указано производителем автомобиля в руководстве пользователя. “Clock i-Size” можно устанавливать во все сертифицированные автокресла i-Size и ISOFIX. Если сомневаетесь, проконсультируйтесь с производителем систем безопасности для детей или с продавцом.
- Для ребенка от 40 см до 105 см установка должна производиться на автокресла, оборудованные системой Isofix и Опорная ножка.

**ПРЕДУПРЕЖДЕНИЯ****От 100 см до 150 см (бустерное сиденье i-Size)**

- i-Size” – передовая система удерживающих устройств для пере возки детей. Она сертифицирована в соответствии с регла ментом №. № 129/03, для использования внутри автомобилей с сиденьями, совместимыми с системой «i-Size», как указано производителем автомобиля в руководстве пользователя. “Clock i-Size” можно устанавливать во все сертифицированные автокресла i-Size и ISOFIX и во все автокресла UNIVERSALE, если это позволяет внутреннее устройство салона автомобиля. Если сомневаетесь, проконсультируйтесь с производителем систем безопасности для детей или продавцом.
- **ВНИМАНИЕ! НЕ используйте Опорная ножка для детей 100 - 150 см.**
- Если автомобиль не оснащен системой Isofix, автокресло “Clock i-Size” (в конфигурации 100-150 см) может быть установлено по направлению движения с использованием 3-х точечного авто мобильного ремня безопасности, утвержденного в соответствии с регламентом №16 UN/ECE 16 или равноценным ему.
- **ВНИМАНИЕ!** При использовании трехточечного ремня безопасности автомобиля убедитесь в том, поясная часть надежно охватывает таз ребенка.

## КОМПОНЕНТЫ

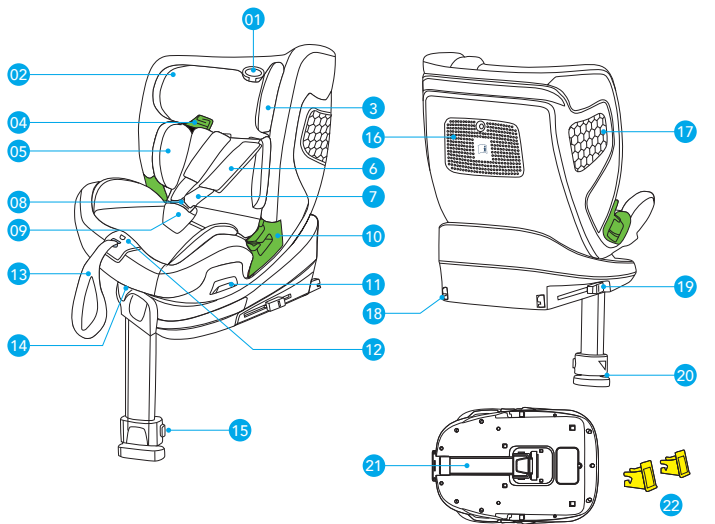

- |   |  |
|---|--|
| 1. Рычаг регулировки высоты подголовника            | 13. Ремень регулировки лямок                                 |
| 2. Обивки   | 14. Рычаг наклона сиденья                                    |
| 3. Подголовник                                      | 15. Регулировочная кнопка опорной ножки                      |
| 4. Сквозная направляющая нагрудного ремня           | 16. Отсек для инструкции                                     |
| 5. Мягкий   | 17. Система боковой защиты                                   |
| 6. Накладка для нагрудного ремня                    | 18. Соединители ISOFIX                                       |
| 7. 5-точечный ремень безопасности                   | 19. Кнопка отстеживания ISOFIX                               |
| 8. Пóртт  | 20. Индикатор правильной регулировки опорной ножки           |
| 9. Накладка на паховый ремень                       | 21. Опорная ножка  |
| 10. Сквозная направляющая поясного ремня            | 22. Пластиковая направляющая для соединителей системы ISOFIX |
| 11. Рычаг поворота сиденья                          |  |
| 12. Кнопка центрального механизма регулировки лямок |  |

## ИСПОЛЬЗОВАНИЕ В САЛОНЕ АВТОМОБИЛЯ

## ОГРАНИЧЕНИЯ И ТРЕБОВАНИЯ, КАСАЮЩИЕСЯ ИСПОЛЬЗОВАНИЯ ИЗДЕЛИЯ И СИДЕНЬЯ АВТОМОБИЛЯ

**ВНИМАНИЕ! Строго придерживайтесь следующих ограничений:**

- Данное автокресло может быть установлено лицом против хода движения или по ходу движения автомобиля.
- Данное автокресло может быть установлено лицом против хода движения автомобиля для усаживания ребёнка ростом от 40 до 105 см. Данное автокресло может быть установлено лицом по ходу движения автомобиля для ребёнка ростом начиная от 76 см.
- ВАЖНО: Не устанавливайте автокресло по ходу движения для детей возрастом младше 15 месяцев.
- ВНИМАНИЕ! Отключите подушку безопасности пассажира, когда ребёнок находится на переднем сиденье лицом против хода движения автомобиля.
- Данное автокресло можно использовать на всех автомобильных сиденьях категории i-Size (проверьте инструкцию по эксплуатации автомобиля) и на сиденьях автомобилей, входящих в «Список совместимых автомобилей», поставляемый с автокреслом.
- Сиденье автомобиля должно быть установлено по направлению движения. Запрещается использовать данное автокресло на сиденьях, повернутых боковой стороной или против движения автомобиля.

АВТОКРЕСЛО	ГРУППА	ОРИЕНТАЦИЯ	СПОСОБ УСТАНОВКИ	ОМОЛОГАЦИЯ
FP360 i-Size	40 - 105 cm	Обращенный назад	ISOFIX + Опорная ножка	i-Size
FP360 i-Size	76 - 105 cm	Лицом вперед	ISOFIX + Опорная ножка	i-Size
FP360 i-Size	100 - 150 cm	Лицом вперед	ISOFIX + 3-точечный ремень безопасности	i-Size booster seat
FP360 i-Size	100 - 150 cm	Лицом вперед	3-точечный ремень безопасности	i-Size booster seat

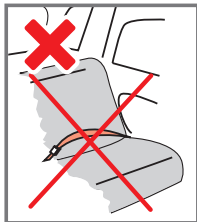
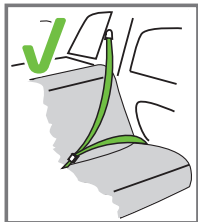



Установка разрешается лишь в том случае, если являющиеся совместимыми автомобили оснащены 3-х точечными ремнями безопасности, прошедшими типовые испытания в соответствии с правилами ЕЭК ООН №16 либо равнозначными нормами.

## ИСПОЛЬЗОВАНИЕ В САЛОНЕ АВТОМОБИЛЯ

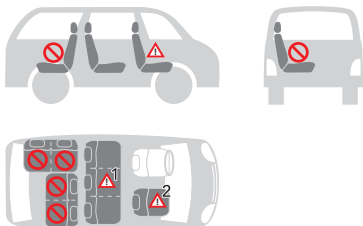
Автокресло можно установить, как показано на рисунке:



• Ориентация по ходу движения	ДА
• Против хода движения:	ДА
• С 2-х точечными ремнями безопасности Использование двухточечных ремней безопасности значительно увеличивает риск травмирования ребенка в случае аварии.	НЕТ
• С 3-х точечными ремнями безопасности емень безопасности должен быть одобрен в соответствии с Регламентом ECE R16 или другими эквивалентными стандартами.	ДА
• С системой ISOFIX и опорной ножкой	ДА
• На переднем пассажирском сиденье <b>ЗАПРЕЩАЕТСЯ УСТАНАВЛИВАТЬ АВТОКРЕСЛО НА ПАССАЖИРСКОЕ СИДЕНЬЕ С АКТИВИРОВАННОЙ НАДУВНОЙ ПОДУШКОЙ БЕЗОПАСНОСТИ!</b> Сиденье переднего пассажира может сочетаться или не сочетаться с системами ISOFIX с теми же предупреждениями, относящимися к этим системам (сдвиньте сиденье назад и ознакомьтесь с инструкциями в руководстве по эксплуатации автомобиля).	ДА  <sup>2</sup>
• На заднем боковом сиденье	ДА
• На заднем центральном сиденье Детское кресло можно использовать на центральном заднем сиденье, если оно оснащено трехточечными ремнями безопасности.	ДА  <sup>1</sup>

(Строго соблюдайте требования законодательства, действующего в вашей стране).

## ИСПОЛЬЗОВАНИЕ В САЛОНЕ АВТОМОБИЛЯ

## ИСПОЛЬЗОВАНИЕ ВКЛАДЫША

Вкладыш для сиденья предназначен для использования при перевозке ребенка и обеспечивает еще более удобное и надежное размещение: ребенок занимает более расслабленное положение, а его головка не наклоняется вперед.

Весь вкладыш целиком должен использоваться до тех пор, пока рост ребенка не достигнет 75 см (рис. 1).

## РЕГУЛИРОВКА ВЫСОТЫ ПОДГОЛОВНИКА И ЛЯМОК

Правильная регулировка подголовника обеспечит максимальную защиту вашего ребенка, находящегося в автокресле.

**От 40 см до 105 см:** При использовании 5-ти точечного удерживающего ремня подголовник регулируется таким образом, чтобы между ляжками и верхней частью плеч оставался промежуток толщиной в 1 палец (1 см). **ВАЖНО:** Перед регулировкой подголовника ослабьте плечевые ляжки. Если ляжки будут отрегулированы в слишком высоком или слишком низком положении относительно плеч ребенка, это может отрицательно сказаться на его безопасности.



**От 100 см до 150 см:** При использовании 3-х точечного ремня безопасности автомобиля подголовник необходимо отрегулировать таким образом, чтобы между ним и плечами ребенка оставалось расстояние в два пальца. Проследите за тем, чтобы нагрудный защитный ремень, пропущенный через «проушину направляющей нагрудного ремня» сбоку от подголовника, располагался на уровне плеч, а не шеи ребенка.

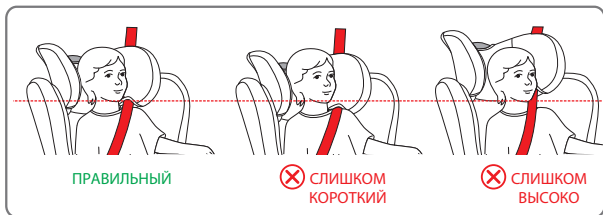



## ИСПОЛЬЗОВАНИЕ В САЛОНЕ АВТОМОБИЛЯ

**РЕГУЛИРОВКА УДЕРЖИВАЮЩИХ РЕМНЕЙ БЕЗОПАСНОСТИ (От 40 см до 105 см / 76-105см)**

**Чтобы ослабить удерживающие ремни:** Нажмите кнопку регулировки и, одновременно с этим, возьмитесь за лямки (нагрудные ремни) в нижней части, под мягкой набивкой нагрудных накладок, потянув вперед, чтобы ослабить их натяжение (рис. 2А).

**ВАЖНО:** Запрещается тянуть лямки, держась за набивку нагрудных накладок.

**Чтобы затянуть удерживающие ремни:** Потяните ремень регулировки удерживающих ремней, чтобы правильно натянуть их с учетом комплекции ребенка (рис. 2В). При правильном натяжении промежуток между удерживающими ремнями и ребенком не должен превышать толщину одного пальца (1 см).

👉 **ПРИМЕЧАНИЕ:** Убедитесь в том, что пряжка правильно застегнута, потянув за лямки и поясные ремни.

**ВНИМАНИЕ:** Не допускайте перекручивания и наложения друг на друга удерживающих ремней.

**ИСПОЛЬЗОВАНИЕ ПРЯЖКИ - (От 40 см до 105 см / 76-105см)**

**Чтобы застегнуть пряжку:** Совместите язычки центральной пряжки (рис. 3А, 3В) и вставьте их в специальный паз внутри пряжки удерживающего ремня. При правильном застегивании должен прозвучать щелчок (рис. 3С).

**Чтобы отстегнуть пряжку:** Нажмите красную кнопку, чтобы извлечь язычки из центральной пряжки (рис. 3D, 3Е).

**РЕГУЛИРОВКА ПОДГОЛОВНИКА**

Для подголовника предусмотрено вариантов регулировки высоты (п. 13). Потяните ручка регулировки ремня и поднимите либо опустите подголовник в нужное положение (рис. 4).

В Группе 40- 105см от регулировки подголовника зависит и высота лямок.

**ЧТОБЫ НАКЛОНИТЬ СИДЕНЬЕ**

Возможен наклон сиденья автокресла в 5 положениях (поз. 1,2,3,4,5).

**Чтобы отрегулировать угол наклона:** Нажмите на регулировочный рычаг, который находится на передней части автокресла и, удерживая его нажатым, потяните на себя или нажмите на сиденье, чтобы переместить его вперед или назад. Отпустите рычаг, когда достигнуто нужное положение, и убедитесь, что сиденье хорошо заблокировано, послышится характерный щелчок, указывающий на правильность зацепления (рис. 5).

**(рис. 5А) Против хода движения (дети ростом от 40 до 105 см):** Возможен наклон сиденья автокресла в 5 положениях;

**(рис. 5В) По ходу движения (дети ростом от 76 до 105 см):** Возможен наклон сиденья автокресла в 5 положениях;

## ИСПОЛЬЗОВАНИЕ В САЛОНЕ АВТОМОБИЛЯ

(рис. 5С) По ходу движения (дети ростом от 100 до 150 см): Возможен наклон сиденья автокресла в 4 положениях.

### ИЗВЛЕЧЕНИЕ ОПОРНОЙ НОЖКИ

Извлеките опорную ножку из соответствующего гнезда в нижней части автокресла. Отогнув опорную ножку на 90° (рис. 6А, 6В, 6С), вы сможете вытянуть наружу узел опорной ножки, вплоть до его блокировки в рабочем положении.

**ВНИМАНИЕ:** Сиденье автокресла можно вращать только при выдвинутом наружу узле опорной ножки.

### СКЛАДЫВАНИЕ ОПОРНОЙ НОЖКИ

Подверните опорную ножку (как показано на картинке), протолкните узел опорной ножки к основанию до упора (рис. 7А, 7В), а затем сложите опорную ножку внутрь, в соответствующее гнездо (рис. 7С).

### ПОВОРОТ СИДЕНЬЯ НА 360°

**ВНИМАНИЕ:** Сиденье автокресла можно вращать только при выдвинутом наружу узле опорной ножки.

Поворот на 360° упрощает ориентацию сиденья по ходу движения либо против хода движения, а также размещение или извлечение ребенка из автокресла. Потяните рычаг (рис. 8) и разверните сиденье к двери автомобиля, чтобы удобно разместить ребенка в автокресле. Информация о том, как зафиксировать ребенка, приведена в разделе «Регулировка удерживающих ремней». Разверните автокресло по ходу движения либо против хода движения, при правильной блокировке сиденья прозвучит щелчок.

### ОРИЕНТАЦИЯ ПРОТИВ ХОДА ДВИЖЕНИЯ АВТОМОБИЛЯ ДЛЯ ДЕТЕЙ

(Дети ростом от 40 до 105 см, ISOFIX + Опорная ножка + удерживающие ремни)

**ВНИМАНИЕ!** Автокресло для детей в возрасте до 15 месяцев должно быть установлено обязательно лицом против хода движения. Установка против хода движения остается наиболее надежной, поэтому даже при превышении указанных предельных значений рекомендуется продолжать использовать автокресло с повернутой вперед спинкой как можно дольше.



**ЗАПРЕЩАЕТСЯ** устанавливать автокресло на пассажирское сиденье с активированной надувной подушкой безопасности: это может привести к получению **ТЯЖЕЛЫХ ТРАВМ ВПЛОТЬ ДО СМЕРТЕЛЬНОГО ИСХОДА.**

## ИСПОЛЬЗОВАНИЕ В САЛОНЕ АВТОМОБИЛЯ

Если Ваш автомобиль не укомплектован направляющими для серийных соединителей ISOFIX, вставьте направляющие, которые поставляются в комплекте с автокреслом, в точки крепления системы ISOFIX в автомобиле; при этом углубление должно быть развернуто вверх (рис 9).

☞ РЕКОМЕНДАЦИЯ: Точки крепления ISOFIX находятся между автомобильным сиденьем и соответствующей спинкой

Потяните рычаг и разверните автокресло в положение против хода движения. Проверьте блокировку (рис. 10А, 10В).

**ВНИМАНИЕ:** Перед тем как тронуться с места, попробуйте повернуть автокресло в обе стороны, чтобы убедиться в блокировке механизма поворота.

Отгибайте опорную ножку до тех пор, пока она не заблокируется в нужном положении, см. раздел “Извлечение опорной ножки”.

Одновременно нажмите на обе стороны кнопки регулировки/расцепления соединителей ISOFIX и выдвиньте соединители ISOFIX (рис. 11А). Повторите данную операцию с обоими соединителями автокресла.

Чтобы пристегнуть оба крепления к крюкам ISOFIX автомобиля. При пристегивании должен прозвучать щелчок. Убедитесь в том, что индикаторы пристегивания ISOFIX стали зелеными с обеих сторон (рис. 11В, 11С). Толкните автокресло по направлению к сиденью автомобиля, убедившись в том, что оба выдвинутых соединителя ISOFIX находятся в одинаковом положении. Встряхните автокресло, чтобы убедиться в прочности его крепления, и еще раз проверьте предохранительные кнопки ISOFIX, которые должны быть зелеными (рис. 12).

☞ ПРИМЕЧАНИЕ: перед тем как приступить к использованию, убедитесь в том, что соединители ISOFIX правильно пристегнуты с обеих сторон: если вы потяните автокресло, они не должны отстегнуться.

### РЕГУЛИРОВКА ОПОРНОЙ НОЖКИ

Нажмите регулировочную кнопку опорной ножки и опустите ее таким образом, чтобы она правильно встала на пол салона автомобиля; отпустите кнопку. Устройство контроля регулировки высоты ножки должно сменить цвет с красного на зеленый, что означает правильную опору ножки. Убедитесь в том, что опорная ножка находится в правильном положении и надлежащим образом отрегулирована (рис. 13А, 13В, 13С).

**ПРЕДУПРЕЖДЕНИЕ:** Передняя ножка не должна опираться на вещевой отсек в

## ИСПОЛЬЗОВАНИЕ В САЛОНЕ АВТОМОБИЛЯ

полу автомобиля. Ножка должна опираться на устойчивую и надежную поверхность пола автомобиля.

**ПРЕДУПРЕЖДЕНИЕ:** Убедитесь в том, что опорная ножка не приподнимает автокресло над автомобильным сиденьем.

Потяните рычаг и разверните сиденье к двери автомобиля, чтобы удобно разместить ребенка в автокресле (рис. 14).

Нажмите кнопку регулировки и, одновременно с этим, возьмитесь за ляжки (нагрудные ремни) в нижней части, под мягкой набивкой нагрудных накладок, потянув вперед, чтобы ослабить их натяжение (рис. 15).

**ВАЖНО:** Запрещается тянуть ляжки, держась за набивку нагрудных накладок. см. раздел *“Регулировка удерживающих ремней безопасности”*.

Чтобы отстегнуть ляжки, нажмите красную кнопку на центральной пряжке (рис. 16). Разместите ляжки сбоку автокресла.

Разместите ребенка в автокресле (рис. 17). Расположите ляжки над плечами ребенка, соедините два язычка ремня и пристегните их к пряжке. (рис. 18).

**ВАЖНО!** Правильная регулировка подголовника обеспечит максимальную защиту вашего ребенка, находящегося в автокресле. При использовании 5-ти точечного удерживающего ремня подголовник регулируется таким образом, чтобы между ляжками и верхней частью плеч оставался промежуток толщиной в 1 палец (1 см) рис. 19.

**ВАЖНО:** Перед регулировкой подголовника ослабьте плечевые ляжки.

**Чтобы застегнуть пряжку:** см. раздел *“Использование Пряжки”*

**Чтобы затянуть удерживающие ремни:** (рис. 20) см. раздел *“Регулировка удерживающих ремней безопасности”*.

## ИСПОЛЬЗОВАНИЕ В САЛОНЕ АВТОМОБИЛЯ

## МЕРЫ ПРЕДОСТОРОЖНОСТИ ДЛЯ ПРОВЕРКИ ПРАВИЛЬНОГО ПРИСТЕГИВАНИЯ УДЕРЖИВАЮЩИХ РЕМНЕЙ АВТОКРЕСЛА

## ВАЖНО



Для обеспечения безопасности ребенка обязательно убедитесь в том, что...

- удерживающие ремни правильно отрегулированы с учетом роста ребенка и правильно натянуты;
- нагрудные ремни отрегулированы в правильном положении;
- удерживающие ремни не перекручены;
- язычки правильно зафиксированы в пряжке.

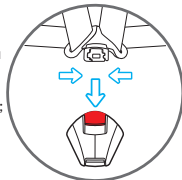

Разверните автокресло по против хода движения, при правильной блокировке сиденья прозвучит щелчок (рис. 21).

**ВНИМАНИЕ:** Перед тем как тронуться в путь, убедитесь в том, что автокресло заблокировано по ходу движения либо против хода движения, для этого попробуйте повернуть сиденье, не Потяните рычаг разблокирования поворота.

### УСТАНОВКА ПО ХОДУ ДВИЖЕНИЯ АВТОМОБИЛЯ

(Дети ростом от 76 до 105 см, ISOFIX + Опорная ножка + удерживающие ремни)

**ПРЕДУПРЕЖДЕНИЕ!** Использование автокресла против хода движения является обязательным для детей возрастом до 15 месяцев и ростом до 76 см. Установка против хода движения остается наиболее надежной, поэтому даже при превышении указанных предельных значений рекомендуется продолжать использовать автокресло с повернутой вперед спинкой как можно дольше.

Если Ваш автомобиль не укомплектован направляющими для серийных соединителей ISOFIX, вставьте направляющие, которые поставляются в комплекте с автокреслом, в точки крепления системы ISOFIX в автомобиле; при этом углубление должно быть развернуто вверх (рис 22).

**РЕКОМЕНДАЦИЯ:** Точки крепления ISOFIX находятся между автомобильным сиденьем и соответствующей спинкой

Потяните рычаг и разверните автокресло по ходу движения хода движения. Проверьте блокировку (рис. 23).

**ВНИМАНИЕ:** Перед тем как тронуться с места, попробуйте повернуть автокресло в обе стороны, чтобы убедиться в блокировке механизма поворота.

Отгибайте опорную ножку до тех пор, пока она не заблокируется в нужном

## ИСПОЛЬЗОВАНИЕ В САЛОНЕ АВТОМОБИЛЯ

положении, См. параграф “Извлечение опорной ножки”.

Одновременно нажмите на обе стороны кнопки регулировки/расцепления соединителей ISOFIX и выдвиньте соединители ISOFIX (рис. 24A).

Повторите данную операцию с обоими соединителями автокресла.

Чтобы пристегнуть оба крепления к крюкам ISOFIX автомобиля. При пристегивании должен прозвучать щелчок. Убедитесь в том, что индикаторы пристегивания ISOFIX стали зелеными с обеих сторон (рис. 24B, 24C). Толкните автокресло по направлению к сиденью автомобиля, убедившись в том, что оба выдвинутых соединителя ISOFIX находятся в одинаковом положении. Встряхните автокресло, чтобы убедиться в прочности его крепления, и еще раз проверьте предохранительные кнопки ISOFIX, которые должны быть зелеными (рис. 24C).

🔗 **ПРИМЕЧАНИЕ:** перед тем как приступить к использованию, убедитесь в том, что соединители ISOFIX правильно пристегнуты с обеих сторон: если вы потяните автокресло, они не должны отстегнуться.

### РЕГУЛИРОВКА ОПОРНОЙ НОЖКИ

Нажмите регулировочную кнопку опорной ножки и опустите ее таким образом, чтобы она правильно встала на пол салона автомобиля; отпустите кнопку. Устройство контроля регулировки высоты ножки должно сменить цвет с красного на зеленый, что означает правильную опору ножки. Убедитесь в том, что опорная ножка находится в правильном положении и надлежащим образом отрегулирована (рис. 25A, 25B, 25C).

**ПРЕДУПРЕЖДЕНИЕ:** Передняя ножка не должна опираться на вещевой отсек в полу автомобиля. Ножка должна опираться на устойчивую и надежную поверхность пола автомобиля.

**ПРЕДУПРЕЖДЕНИЕ:** Убедитесь в том, что опорная ножка не приподнимает автокресло над автомобильным сиденьем.

Потяните рычаг и разверните сиденье к двери автомобиля, чтобы удобно разместить ребенка в автокресле (рис. 26).

Нажмите кнопку регулировки и, одновременно с этим, возьмитесь за лямки (нагрудные ремни) в нижней части, под мягкой набивкой нагрудных накладок, потянув вперед, чтобы ослабить их натяжение (рис. 27).

**ВАЖНО:** Запрещается тянуть лямки, держась за набивку нагрудных накладок. см. раздел “Регулировка удерживающих ремней безопасности”.

Чтобы отстегнуть лямки, нажмите красную кнопку на центральной пряжке (рис. 28A).

Разместите лямки сбоку автокресла.

## ИСПОЛЬЗОВАНИЕ В САЛОНЕ АВТОМОБИЛЯ

Разместите ребенка в автокресле (рис. 28В). Расположите лямки над плечами ребенка, соедините два язычка ремня и пристегните их к пряжке (рис. 29).

**ВАЖНО!** Правильная регулировка подголовника обеспечит максимальную защиту вашего ребенка, находящегося в автокресле. При использовании 5-ти точечного удерживающего ремня подголовник регулируется таким образом, чтобы между ляжками и верхней частью плеч оставался промежуток толщиной в 1 палец (1 см) рис. 30.

**ВАЖНО:** Перед регулировкой подголовника ослабьте плечевые лямки.

**Чтобы застегнуть пряжку:** см. раздел “Использование Пряжки”

**Чтобы затянуть удерживающие ремни:** (рис. 31) см. раздел “Регулировка удерживающих ремней безопасности”.

## МЕРЫ ПРЕДОСТОРОЖНОСТИ ДЛЯ ПРОВЕРКИ ПРАВИЛЬНОГО ПРИСТЕГИВАНИЯ УДЕРЖИВАЮЩИХ РЕМНЕЙ АВТОКРЕСЛА

### ВАЖНО



Для обеспечения безопасности ребенка обязательно убедитесь в том, что...

- удерживающие ремни правильно отрегулированы с учетом роста ребенка и правильно натянуты;
- нагрудные ремни отрегулированы в правильном положении;
- удерживающие ремни не перекручены;
- язычки правильно зафиксированы в пряжке.

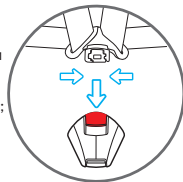

Разверните автокресло по ходу движения при правильной блокировке сиденья прозвучит щелчок (рис. 32).

**ВНИМАНИЕ:** Перед тем как тронуться в путь, убедитесь в том, что автокресло заблокировано по ходу движения либо против хода движения, для этого попробуйте повернуть сиденье, не нажимая кнопку разблокирования поворота. Запрещается использовать другие положения автокресла.

## СНЯТИЕ АВТОКРЕСЛА С АВТОМОБИЛЯ / РАЗБЛОКИРОВКА СИСТЕМЫ ISOFIX

Одновременно с этим нажмите кнопки расцепления системы ISOFIX и вдвиньте внутрь соединители ISOFIX (рис. 33).

Снимите автокресло с автомобиля.

Нажмите кнопку (А) и поднимите опорную ножку (1) до ограничителя (рис. 34А, 34В). Подогните опорную ножку под основание (рис. 35, 36).

## ИСПОЛЬЗОВАНИЕ В САЛОНЕ АВТОМОБИЛЯ

**СНЯТИЕ УДЕРЖИВАЮЩИХ РЕМНЕЙ (Хранение ремней безоп)**

- (рис. 37) - Полностью ослабьте лямки - см. раздел “РЕГУЛИРОВКА УДЕРЖИВАЮЩИХ РЕМНЕЙ БЕЗОПАСНОСТИ (От 40 см до 105 см / 76-105см)”.
- Как показано на рис. 38А, освободите фиксирующий ремень защиты груди от металлического кольца внутри плечевого ремня.
- Снимите нагрудники, потянув их с передней части автокресла (рис. 38В).
- ВАЖНО: Не отстегивайте нагрудные ремни от скобы натяжения ремня.
- (рис. 39) Потяните рычаг подготавливателя и, удерживая его в этом положении, поднимите или опустите подголовник, отрегулировав его в зависимости от роста ребенка.
- (рис. 40) Чтобы отстегнуть лямки, нажмите красную кнопку на центральной пряжке.
- (рис. 41А, рис. 41В, рис. 41С) Отстегните кнопки по бокам тканевой обивки спинки, разместите лямки в тыльной части тканевой обивки. Разместите наконечники пряжки по бокам сиденья, в нижней части. Поправьте тканевую обивку спинки и застегните кнопки.
- Удалите защитную накладку пряжки и уберите ее в надежное место либо разместите за тканевой обивкой спинки, вместе с нагрудными ремнями.
- (рис. 42А, рис. 42В) Приподнимите тканевую обивку сиденья, вытянув ее из регулировочного механизма удерживающих ремней; приподнимите внутренний наполнитель, аккуратно вытянув его из регулировочного механизма удерживающих ремней.
- (рис. 43) Протяните по направлению внутрь узел пряжки из прорези в тканевой обивке и прорези в наполнителе, поднимите обивку сиденья и вставьте пряжку во внутреннее отделение.
- Верните на прежнее место внутренний наполнитель сиденья.
- Правильно расположите внутреннюю обивку на сиденье, расположите ткань на сиденье (рис. 43D).

**УСТАНОВКА ПО ХОДУ ДВИЖЕНИЯ АВТОМОБИЛЯ (Дети ростом от 100 до 150 см, 3-точечный ремень безопасности или ISOFIX + 3-точечный ремень безопасности)**

Рекомендуется как можно дольше использовать 5-точечный ремень безопасности. Когда рост ребенка достигнет 100 см, автокресло следует трансформировать, чтобы адаптировать его для детей ростом от 100 до 150 см. В данной конфигурации следует снять 5-точечный (удерживающий) ремень, входящий в комплект автокресла. См. параграф “Снятие удерживающих ремней (хранение ремней безоп)” и протолкните узел опорной ножки к основанию, См. параграф “Складывание опорной ножки”.

Подходит исключительно для использования в автомобилях, оснащенных 3-х точечным ремнем безопасности, который может быть статическим либо с механизмом втягивания и должен пройти типовые испытания в соответствии с правилами ЕЭК ООН № 16 либо равнозначными стандартами.



## ИСПОЛЬЗОВАНИЕ В САЛОНЕ АВТОМОБИЛЯ

**Режим А - УСТАНОВКА АВТОКРЕСЛА С 3-ТОЧЕЧНЫМ РЕМНЕМ БЕЗОПАСНОСТИ И СОЕДИНИТЕЛЯМИ ISOFIX**

Если ваша машина не укомплектована штатными направляющими для соединителей ISOFIX, вставьте направляющие, входящие в комплект автокресла, в две точки крепления ISOFIX автомобиля; при этом выемка должна быть развернута вверх. (рис. 44).

👉 **ПОДСКАЗКА:** Точки крепления ISOFIX находятся между автомобильным сиденьем и его спинкой.

Одновременно нажмите на обе стороны кнопки регулировки/расцепления соединителей ISOFIX и выдвиньте соединители ISOFIX (рис. 45).

Найдите крепления ISOFIX, которыми оснащен ваш автомобиль.

Выровняйте соединители ISOFIX по отношению к точкам крепления на автомобильном сиденье и нажмите на них до щелчка (рис. 46). При пристегивании индикатор, присутствующий на обеих скобах, поменяет цвет на зеленый. (рис. 47). Проверьте правильность крепления обеих скоб. Потрясите автокресло, чтобы убедиться в правильности крепления

Толкните автокресло по направлению к сиденью автомобиля, убедившись в том, что оба выдвинутых соединителя ISOFIX находятся в одинаковом положении. Между спинкой автомобильного сиденья и автокреслом не должно быть зазора (рис. 48).

Пропустите нагрудную часть 3-точечного ремня за подголовником автокресла и через сквозную направляющую зеленый нагрудного ремня «А» в нижней части подголовника, со стороны механизма втягивания (рис. 49).

Разместите ребенка в автокресле (рис. 50). Потяните рычаг и поднимите или опустите подголовник, отрегулировав его в зависимости от роста ребенка (рис. 51). Проверьте правильную блокировку в выбранной позиции, (см. раздел *“Регулировка подголовника”*).

Потяните штатный 3-х точечный ремень безопасности и, протянув его перед ребенком, застегните пряжку ремня безопасности автомобиля, вставив наконечник в пряжку (В). При правильном застегивании прозвучит щелчок (рис. 52).

**ВНИМАНИЕ!** Пряжка ремня безопасности автомобиля не должна размещаться в нижней направляющей, через которую проходит поясной ремня.

Вставьте нагрудный и поясной ремни в нижнюю проушину, рядом с пряжкой застегивания ремня безопасности автомобиля (С) (рис. 52). Вставьте поясной ремень в прорезь для поясного ремня с противоположной стороны автокресла (D) (рис. 52).

**ВНИМАНИЕ!** Поясной ремень должен максимально низко проходить над тазом Вашего ребенка.

Вставьте нагрудный ремень в специальную проушину направляющей ремня и убедитесь в том, что он не перекручен (А).

## ИСПОЛЬЗОВАНИЕ В САЛОНЕ АВТОМОБИЛЯ

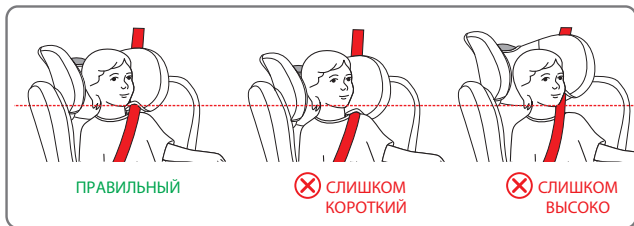

**ПРИМЕЧАНИЕ:** При использовании 3-х точечного ремня безопасности автомобиля подголовник необходимо отрегулировать таким образом, чтобы между ним и плечами ребенка оставалось расстояние в два пальца. Проследите за тем, чтобы нагрудный защитный ремень, пропущенный через «проушину направляющей нагрудного ремня» сбоку от подголовника, располагался на уровне плеч, а не шеи ребенка.

Натяните ремень, как показано на рисунке 53. Проследите за тем, чтобы поясной ремень располагался как можно ниже, над тазом ребенка; убедитесь в том, что он пройдет через сквозные направляющие поясного ремня безопасности, а также в том, что пряжка правильно застегнута. Нагрудный ремень должен быть продеет через сквозную направляющую нагрудного ремня.

### Режим В - УСТАНОВКА С 3-ТОЧЕЧНЫМ РЕМНЕМ БЕЗОПАСНОСТИ

Нажмите кнопки расцепления системы ISOFIX и выдвиньте внутрь соединители ISOFIX (рис. 54).

Разместите автокресло на автомобильном сиденье.

Толкните автокресло по направлению к спинке автомобильного сиденья. Между спинкой автомобильного сиденья и автокреслом не должно быть зазора (рис. 55).

Пропустите нагрудную часть 3-точечного ремня за подголовником автокресла и через сквозную направляющую зеленый нагрудного ремня «А» в нижней части подголовника, со стороны механизма втягивания (рис. 56).

Разместите ребенка в автокресле (рис. 57). Потяните рычаг и поднимите или опустите подголовник, отрегулировав его в зависимости от роста ребенка (рис. 58). Проверьте правильную блокировку в выбранной позиции, (см. раздел «Регулировка подголовника»).

Потяните штатный 3-х точечный ремень безопасности и, протянув его перед ребенком, застегните пряжку ремня безопасности автомобиля, вставив наконечник в пряжку (В). При правильном застегивании прозвучит щелчок (рис. 59).

**ВНИМАНИЕ!** Пряжка ремня безопасности автомобиля не должна размещаться в нижней направляющей, через которую проходит поясной ремень.

Вставьте нагрудный и поясной ремни в нижнюю проушину, рядом с пряжкой застегивания ремня безопасности автомобиля (С) (рис. 59). Вставьте поясной

## ИСПОЛЬЗОВАНИЕ В САЛОНЕ АВТОМОБИЛЯ

ремень в прорезь для поясного ремня с противоположной стороны автокресла (D) (рис. 59).

**ВНИМАНИЕ!** Поясной ремень должен максимально низко проходить над тазом Вашего ребенка.

Вставьте нагрудный ремень в специальную проушину направляющей ремня и убедитесь в том, что он не перекручен (A).

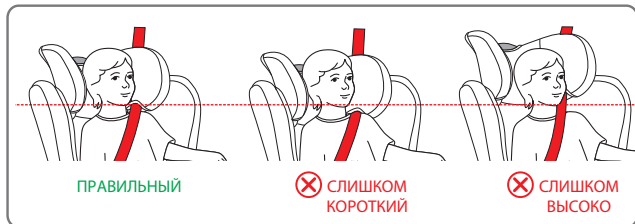

**ПРИМЕЧАНИЕ:** При использовании 3-х точечного ремня безопасности автомобиля подголовник необходимо отрегулировать таким образом, чтобы между ним и плечами ребенка оставалось расстояние в два пальца. Проследите за тем, чтобы нагрудный защитный ремень, пропущенный через «проушину направляющей нагрудного ремня» сбоку от подголовника, располагался на уровне плеч, а не шеи ребенка.

Натяните ремень, как показано на рисунке 60. Проследите за тем, чтобы поясной ремень располагался как можно ниже, над тазом ребенка; убедитесь в том, что он пройдет через сквозные направляющие поясного ремня безопасности, а также в том, что пряжка правильно застегнута. Нагрудный ремень должен быть продеет через сквозную направляющую нагрудного ремня.

### УСТАНОВКА ПРИСПОСОБЛЕНИЯ KID PAD

Приспособление KID PAD ВСЕГДА устанавливается на диагональный ремень безопасности, чтобы обеспечить правильную защиту в случае удара.

Расположить диагональный ремень под двумя липучками KID-PAD (рис. 61) застегнуть его (рис. 62), убедившись в том, что фасонная часть расположена между подбородком и грудной клеткой ребёнка (рис. 63).

**ВНИМАНИЕ!** Приспособление KID PAD необходимо использовать ВСЕГДА.

### ЧТОБЫ СНЯТЬ ОБИВКУ (рис. 64)

Ослабьте удерживающие ремни и извлеките вкладыш (при наличии).

Установите подголовник в максимально высокое положение.

Осторожно снимите тканевую обивку с подголовника.

Осторожно снимите тканевую обивку с каркаса, начиная с боковой стороны;

## ЧИСТКА И ОБСЛУЖИВАНИЕ

соблюдайте особую осторожность при отделении обивки от направляющей, через которую продевается поясной ремень.

Отделите от обивки паховый ремень и снимите ее.

Чтобы вернуть обивку обратно, выполните процедуру в обратном порядке.

### ЧИСТКА И ОБСЛУЖИВАНИЕ

Рекомендуется использовать только оригинальную обивку, поскольку она входит в число компонентов, имеющих первостепенное значение для правильной работы устройства. Запрещается пользоваться автокреслом без специальной обивки.

#### Чистка

Обивку можно снять и постирать в стиральной машине с нейтральным моющим средством, выбрав программу для стирки деликатных тканей (30°C). Соблюдайте рекомендации по стирке, приведенные на специальном ярлыке. Обивка может полинять в случае стирки при температуре выше 30°C. Запрещается использовать центрифугу для отжима белья или сушилку для белья (поскольку ткань может отделиться от наполнителя).

Пластиковые детали очищаются водой с мылом. Запрещается пользоваться агрессивными моющими средствами (такими как растворители).

Удерживающие ремни можно снимать и мыть теплой водой с мылом.

### ЧИСТКА И ОБСЛУЖИВАНИЕ

**ВАЖНО:** обивка является главным компонентом для обеспечения безопасности ребенка. Чтобы не подвергать риску безопасность ребенка или во избежание нарушений правил эксплуатации, категорически запрещается использовать автокресло без обивки либо заменять ее на другую, не прошедшую омологацию.

#### Рекомендации по стирке:

Обивку можно снять, постирать при 30°C и вывесить для просушки.



Машинная  
стирка в  
холодной воде



Не  
отбеливать



Химчистка  
запрещена



Сушка в  
сушилке для  
белья запрещена



Глажка  
запрещена

## ГАРАНТИЙНЫЕ ОБЯЗАТЕЛЬСТВА

Нижеуказанные положения вступают в действие с 01.01.2005 г. и полностью заменяют любую другую информацию, что касается гарантии, предоставляемой компанией Forpa Pedretti S.p.A., являясь.

### ГАРАНТИЙНЫЕ ОБЯЗАТЕЛЬСТВА

компании Forpa Pedretti S.p.A., официально зарегистрированной по адресу: Grumello del Monte (Italia) Via Volta 11, которая гарантирует непосредственно Потребителю, что данное изделие, только что выпущенное с фабрики, не имеет дефектов ни материалов, ни проектирования, ни производственных, и соответствует заявленным характеристикам. Настоящая гарантия действительна во всех странах-членах ЕЭС и не исключает и не ограничивает права Пользователя, в соответствии с законодательством, регламентирующим взаимоотношения с Производителем Изделия.

Чтобы воспользоваться данной гарантией, Потребитель должен принести дефектное Изделие Продавцу, предоставив документ, удостоверяющий о приобретении Изделия, с печатью и подписью Продавца и указанием названия Изделия или, как альтернатива, фискальный кассовый чек, без каких-либо изменений, из которого чётко видна вся указанная до этого информация. Гарантия имеет срок действия двенадцать (12) месяцев с даты приобретения Изделия.

В течение вышеуказанного срока компания Forpa Pedretti S.p.A. обязуется отремонтировать или заменить, на свой выбор, дефектное Изделие. Гарантия предоставляется конечному Покупателю Изделия (Пользователю) и не исключает и не ограничивает прав данного Пользователя, предусмотренных действующим законодательством и/или правами Пользователя, на предъявление своих прав в адрес Дилера/Продавца Изделия.

### НЕ ПОКРЫВАЮТСЯ ГАРАНТИЕЙ.

Гарантией не покрывается ущерб, связанный с использованием Изделия, возникший по следующим причинам: неправильное

использование, не соответствующее указаниям, содержащимся во вкладыше с инструкциями по монтажу и эксплуатации, удары и падения изделия, Изделие подвергалось воздействию влажности или экстремальным температурам и неблагоприятным условиям окружающей среды с постоянной сменой этих условий, коррозии и окислению, а также несанкционированному ремонту или модификации, Изделие использовалось не по назначению или неправильно, без соблюдения указаний в инструкциях по монтажу и эксплуатации, при плохом уходе или отсутствии такового, ремонте с использованием неоригинальных запчастей, по причине неправильной сборки, аварии, воздействия пищи или напитков, химических веществ, а также вследствие чрезвычайных обстоятельств.

**В любом случае, компания Forpa Pedretti S.p.A. не несёт никакой ответственности за ущерб, причинённый людям или предметам, отличным от Изделия, по причине несоблюдения указаний / предписаний / предупреждений, содержащихся в данном руководстве или, как альтернатива, в “Инструкции по монтажу и эксплуатации”, сопровождающей каждое Изделие и предназначенное для владельца/пользователя.** (например, чисто в качестве примера, в случае Детской кроватки: “Никогда не оставляйте без присмотра ребёнка. Контролируйте, чтобы голова ребёнка не оказалась покрытой простынёю или одеялом...”).

**Компания Forpa Pedretti S.p.A., кроме прочего, не несёт никакой ответственности за ущерб, причинённый людям или имуществу, если поломка её продукции связана с разрушением компонентов Изделия, подвергаемых нормальному износу.** Компонентами, подвергающимися нормальному износу, считаются все пластмассовые компоненты Изделия.





Importato da:

**Foppa Pedretti S.p.A.**

Via A. Volta, 11 - 24064

Grumello del Monte, Bergamo - Italy

tel +39 035.830497

fax 39 035.831283

[www.foppapedretti.it](http://www.foppapedretti.it)



# FOPPAPEDRETTI®

## FP360 i-Size (40 -150 cm)

IT LISTA AUTOVETTURE

EN VEHICLE LIST

FR LISTE DES VOITURES

ES LISTA AUTOMÓVILES

PT LISTA DE VEÍCULOS

EL ΚΑΤΑΛΟΓΟΣ ΑΥΤΟΚΙΝΗΤΩΝ

RU СПИСОК АВТОТРАНСПОРТНЫХ СРЕДСТВ



ECE R129-03

ISO/F2X / ISO/R2  
ISO/B2 / ISO/B3





Auto omologate per il seggiolino auto FP360 i-Size, a condizione che l'auto sia dotata di ISOFIX.

- FP360 i-Size è un dispositivo di ritenuta per bambini universale. È omologato ai sensi della normativa R129 per l'utilizzo in tutte le posizioni del veicolo contrassegnate dal logo i-Size.
- Riferirsi alla lista veicoli se il veicolo è dotato di posizioni auto Isofix non i-Size: il seggiolino auto FP360 i-Size è adatto anche per il fissaggio nelle posizioni di seduta delle auto elencate di seguito, a condizione che siano presenti e disponibili i punti ISOFIX omologati. Anche le posizioni di seduta di altre auto potrebbero essere adatte ad accogliere questo dispositivo di ritenuta per bambini, tuttavia non abbiamo ancora testato queste auto in abbinamento con FP360 i-Size. In caso di dubbi, consultare il produttore del sistema di ritenuta per bambini o il rivenditore.
- I punti di ancoraggio ISOFIX sul sedile del passeggero (posizione 1) sono normalmente offerti come opzione, pertanto a seconda del modello questa posizione può essere disponibile o

meno. L'installazione sul sedile posteriore dell'auto può limitare lo spazio per il passeggero sul sedile anteriore.

- Non posizionare il piede del supporto anteriore su di un vano portaoggetti presente sul pavimento del veicolo. Il piede di appoggio della gamba anteriore deve poggiare su una superficie stabile e sicura del pavimento del veicolo.
- Regolate il sedile del veicolo in modo che il piede di appoggio del supporto frontale della base non sia in contatto con un eventuale vano portaoggetti sul pavimento del veicolo.
- Controllare sempre la compatibilità del seggiolino auto "FP360 i-Size" con la propria auto per verificare che lo spazio disponibile sia adeguato.
- La lista è soggetta ad una continua revisione con cambiamenti e aggiunte di modelli di autovetture.
- L'elenco aggiornato è consultabile nel nostro sito internet: [www.foppapedretti.it](http://www.foppapedretti.it)



**Avviso: NON utilizzare su un sedile passeggero dotato di airbag frontale attivato.**

## INFORMAZIONI

Consultare il produttore e/o manuale del veicolo per quanto riguarda i punti di ancoraggio ISOFIX.

**ATTENZIONE:** prima di fare l'acquisto verificate sul libretto di uso e manutenzione della vostra auto che l'aggancio ISOFIX sia presente perché potrebbe essere un optional.

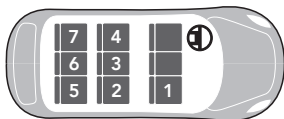



Cars approved for the FP360 i-Size car seat, provided the car is equipped with the ISOFIX system.

- FP360 i-Size is a universal child restraint device. It is approved under the R129 regulation for use in all vehicle positions marked with the i-Size logo.
- Refer to the list of vehicles if the vehicle equipped with Isofix car positions that are not i-Size: the FP360 i-Size car seat is also suitable for attachment in the seating positions of the cars listed below, provided that the approved ISOFIX points are present and available. The seating positions in other cars may also be suitable to accommodate this child restraint device, however we have not yet tested these cars in conjunction with the FP360 i-Size. If in doubt, consult either the enhanced child restraint system manufacturer or the retailer.
- The ISOFIX anchoring points on the passenger seat (position 1) are normally available as an option, therefore, this may

or may not be the case for this position, depending on the model. Installation on the rear passenger seat of the car may limit the space for the passenger in the front seat.

- Do not place the front support leg on a floor storage compartment lid. The front support leg **MUST** make full and firm contact with the vehicle floor.
- Adjust the vehicle seat so that the base front support leg does not make contact with the floor storage compartment.
- Always check the compatibility of the “FP360 i-Size” car seat with your car to verify that the available space is adequate.
- Please note that this list undergoes ongoing revision procedures, with changes and additions of vehicles accordingly.
- The up to date list can be consulted on our web site: [www.foppapedretti.it](http://www.foppapedretti.it)



**Warning: Do NOT use on a passenger seat fitted with an activated front airbag.**

## INFORMATION

Please consult with the vehicle manufacturer regarding access to ISOFIX points.

**WARNING:** before purchasing, consult the vehicle Use and Maintenance Guide to ensure the ISOFIX anchor is present, as this could be an optional.





Voitures homologuées pour le siège-auto FP360 i-Size, à condition que le véhicule soit équipé du système ISOFIX.

- FP360 i-Size est un dispositif de retenue pour enfants universel. Il est homologué aux termes de la réglementation R129 pour l'utilisation dans toutes les positions du véhicule portant le logo i-Size.
- Consulter la liste des véhicules si le véhicule est équipé de positions de fixation Isofix qui ne sont pas i-Size: le siège-auto FP360 i-Size est également adapté pour être fixé sur les sièges des voitures indiquées ci-après, à condition que les points ISOFIX homologués soient prévus et disponibles. Les sièges d'autres voitures pourraient également être adaptés pour accueillir ce dispositif de retenue pour enfants, cependant nous n'avons pas encore testé ces véhicules en association avec FP360 i-Size. En cas de doute, consulter le fabricant ou le revendeur du système de retenue pour enfants.
- Les points d'ancrage ISOFIX sur le siège du passager (position 1) sont habituellement fournis comme option.

Par conséquent, selon le modèle, cette position peut être disponible ou pas. L'installation sur le siège arrière de la voiture peut limiter l'espace pour le passager se trouvant sur le siège avant.

- En présence d'un coffre de plancher, NE PAS positionner la jambe de force sur sa trappe, la jambe de force DOIT être en contact total et sûr sur le plancher du véhicule.
- Ajuste el asiento del vehiculo de forma que la pata de apoyo frontal de la base no entre en contacto con el compartimento de almacenamiento del suelo.
- Toujours contrôler la compatibilité du siège-auto « FP360 i-Size » avec son véhicule afin de s'assurer que l'espace disponible est adapté.
- La liste est soumise a une revision continue, comportant des modifications et des ajouts de modeles de voitures.
- La liste actualisee est disponible sur notre site Internet : [www.foppapedretti.it](http://www.foppapedretti.it)



**Avertissement : NE PAS utiliser sur les sièges passagers équipés d'airbags avant actifs!**

## INFORMATIONS

**Veillez consulter le producteur du véhicule pour ce qui concerne les points d'accès ISOFIX.**

**AVERTISSEMENT: avant d'acheter, consultez le Guide d'utilisation et de maintenance du véhicule pour vous assurer que l'ancrage ISOFIX est présent, ce qui pourrait être une option.**

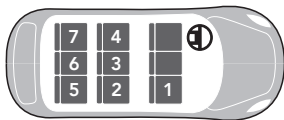



Coches homologados para la silla de coche FP360 i-Size, siempre que el coche esté dotado del sistema ISOFIX.

- FP360 i-Size es un dispositivo de retención para niños universal. Está homologado según la normativa R129 para el uso en todas las posiciones del vehículo marcadas por el logotipo i-Size.
- Consultar la lista de vehículos si el vehículo está dotado de posiciones ISOFIX no i-Size: la silla de coche FP360 i-Size también es adecuada para la fijación en las posiciones del asiento del coche enumeradas a continuación, siempre que estén presentes y disponibles los puntos ISOFIX homologados. También las posiciones del asiento de otros coches podrían ser adecuadas para utilizar este dispositivo de retención para niños. Sin embargo, todavía no hemos testado estos coches con FP360 i-Size. En caso de duda, consulta con el fabricante del sistema de retención o con el vendedor.
- Los puntos de anclaje ISOFIX sobre el asiento del copiloto (posición 1) se ofrecen normalmente como opción, por

lo tanto, dependiendo del modelo esta posición puede estar o no disponible. La instalación sobre el asiento posterior puede limitar el espacio para el copiloto en su asiento.

- No coloque la pata de apoyo frontal sobre la tapa de un compartimento del suelo. La pata de apoyo frontal DEBE estar totalmente en contacto y bien sujeta al suelo del vehículo.
- Ajuste el asiento del vehículo de forma que la pata de apoyo frontal de la base no entre en contacto con el compartimento de almacenamiento del suelo.
- Compruebe siempre la compatibilidad de la silla de coche «FP360 i-Size» con el coche para verificar que el espacio disponible sea adecuado.
- De todas formas, el listado debe considerarse sujeto a una revisión continuada con cambios e integraciones de modelos de automóviles.
- Lista actualizada puede consultarse en nuestra página: [www.foppapedretti.it](http://www.foppapedretti.it)



**Aviso: NO utilice sobre el asiento del copiloto con airbag frontal activado.**

## INFORMACION

Consulte con el fabricante del vehículo sobre el acceso a los puntos ISOFIX.

**ATENCIÓN:** antes de realizar la compra, verifique en el manual de uso y mantenimiento de su coche si éste tiene gancho ISOFIX, ya que podría ser un accesorio opcional.

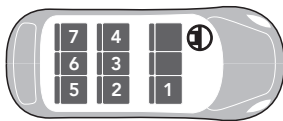



Automóveis homologados para a cadeira auto FP360 i-Size, desde que o automóvel esteja equipado com ISOFIX.

- O FP360 i-Size é um dispositivo de retenção para crianças universal. Está homologado nos termos da norma R129 para a utilização em todas as posições do veículo assinaladas com o logótipo i-Size.
- Consulte a lista de veículos se o veículo estiver equipado com posições ISOFIX não i-Size: a cadeira auto FP360 i-Size também é adequada para a fixação nas posições de assento dos automóveis enumerados abaixo, desde que estejam presentes e disponíveis os pontos ISOFIX homologados. As posições de assento de outros automóveis também podem ser adequadas para acomodar este dispositivo de retenção para crianças, no entanto ainda não testámos estes automóveis em conjunto com o FP360 i-Size. Em caso de dúvidas, consulte o fabricante do sistema de retenção para crianças, ou o revendedor.
- Os pontos de fixação ISOFIX no assento do passageiro (posição 1) são normalmente oferecidos como opção,

pelo que, dependendo do modelo, esta posição pode ou não estar disponível. A instalação no assento traseiro do automóvel pode limitar o espaço para o passageiro no assento da frente.

- Não coloque o pé de apoio frontal sobre a tampa de nenhum compartimento de armazenamento de objectos situado no chão do veículo. O pé de apoio frontal deve estar firme e em perfeito contacto com o chassis do veículo.
- Regule o banco do veículo para que o pé de apoio frontal não fique sobre o compartimento de armazenamento de objectos situado no chão do veículo.
- Verificar sempre a compatibilidade da cadeira auto "FP360 i-Size" com o seu automóvel para saber se o espaço disponível é adequado.
- No entanto, a lista esta sujeita a uma continua actualizacao, com alteracoes e inclusoes de modelos de automoveis.
- A lista atualizada esta disponivel em nosso site: [www.foppapedretti.it](http://www.foppapedretti.it)



**Aviso: NÃO utilizar num assento de passageiro equipado com airbag frontal ativo.**

## INFORMAÇÕES

Informe-se junto do Fabricante do veículo sobre o acesso aos pontos ISOFIX.

**AVISO:** Antes de comprar, verifique o manual de uso e manutenção do seu carro se ele tem Isfix gancho, pois poderia ser um acessório opcional.

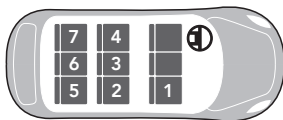



Οχήματα εγκεκριμένα για τη χρήση του παιδικού καθίσματος αυτοκινήτου FP360 i-Size, εφόσον το αυτοκίνητο διαθέτει ISOFIX.

- Το FP360 i-Size είναι ένας μηχανισμός συγκράτησης για τα παιδιά καθολικής χρήσης. Είναι εγκεκριμένο βάσει του κανονισμού R129 για χρήση σε όλες τις θέσεις του αυτοκινήτου που φέρουν το λογότυπο i-Size.
- Συμβουλευθείτε τον κατάλογο με τα οχήματα εάν το όχημα διαθέτει θέσεις καθίσματος ISOFIX που δεν είναι i-Size: Το παιδικό κάθισμα αυτοκινήτου FP360 i-Size είναι κατάλληλο να στερεώνεται στις θέσεις στα αυτοκίνητα που παρατίθενται παρακάτω, εφόσον υπάρχουν και είναι διαθέσιμα τα εγκεκριμένα σημεία ISOFIX. Ακόμα και οι θέσεις καθίσματος των άλλων αυτοκινήτων ενδεχομένως να είναι κατάλληλες για τη στερέωση αυτού του συστήματος συγκράτησης παιδιών, ωστόσο δεν έχουμε ακόμα υποβάλει σε δοκιμή αυτά τα αυτοκίνητα σε συνδυασμό με τον μηχανισμό FP360 i-Size. Σε περίπτωση αμφιβολιών, απευθυνθείτε στον κατασκευαστή του συστήματος πρόσδεσης παιδιών ή στον προμηθευτή σας.
- Οι υποδοχείς αγκύρωσης ISOFIX στο κάθισμα του συνοδηγού (θέση 1) συνήθως προτείνονται προαιρετικά, συνεπώς

ανάλογα με το μοντέλο αυτή η θέση μπορεί να είναι ή να μην είναι διαθέσιμη. Η τοποθέτηση στο πίσω κάθισμα του αυτοκινήτου ενδεχομένως να μειώσει τον διαθέσιμο χώρο για τον επιβάτη που βρίσκεται στο μπροστινό κάθισμα.

- Μην τοποθετείτε το εμπρός πόδι στήριξης σε καπάκι αποθήκευσης στο δάπεδο. Το εμπρός πόδι στήριξης ΠΡΕΠΕΙ να κάνει πλήρη και σταθερή επαφή με το δάπεδο του οχήματος.
- Προσαρμόστε το κάθισμα έτσι ώστε το εμπρός ποδαράκι στήριξης να μην έρχεται σε επαφή με το τμήμα αποθήκευσης στο δάπεδο.
- Ελέγχετε πάντα εάν το παιδικό κάθισμα αυτοκινήτου “FP360 i-Size” που έχετε στην κατοχή σας είναι συμβατό με το αυτοκίνητό σας για να βεβαιωθείτε ότι επαρκεί ο διαθέσιμος χώρος.
- Ο κατάλογος αυτός υπόκειται σε συνεχή αναθεώρηση με αλλαγές και προσθήκες των μοντέλων αυτοκινήτων.
- Ο επικαιροποιημένος κατάλογος είναι διαθέσιμος στην ιστοσελίδα μας: [www.forrapredretti.it](http://www.forrapredretti.it)



**Προειδοποίηση:** ΜΗΝ χρησιμοποιείτε στο κάθισμα του συνοδηγού σε περίπτωση που διαθέτει ενεργοποιημένο μπροστινό αερόσακο.

## ΠΛΗΡΟΦΟΡΙΕΣ

Συμβουλευτείτε τον κατασκευαστή όσο αφορά τα σημεία πρόσβασης του ISOFIX.

**ΠΡΟΣΟΧΗ:** πριν από την αγορά, συμβουλευτείτε το χρήσης και συντήρησης οχημάτων και οδηγούς για να εξασφαλίσετε την άγκυρα ISOFIX είναι παρούσα, η Αυτό θα μπορούσε να είναι μια προαιρετική.







Автомобили с омологацией для использования автокресла FP360 i-Size, при условии наличия системы крепления ISOFIX.

- FP360 i-Size - это универсальное детское удерживающее устройство. Оно прошло типовые испытания, предусмотренные стандартом R129 для установки на все посадочные места автомобиля, помеченные логотипом i-Size.
- Обратитесь к списку транспортных средств, если транспортное средство оснащено позициями автомобиля ISOFIX, которые не относятся к i-Size: Автокресло FP360 i-Size подходит и для крепления на посадочных местах автомобилей, указанных далее, при условии наличия и доступности омологированных точек крепления ISOFIX. Посадочные места других автомобилей также могут подходить для размещения данного удерживающего устройства для детей, тем не менее, мы пока не протестировали использование FP360 i-Size в этих автомобилях. Если сомневаетесь, проконсультируйтесь с производителем систем безопасности для детей или продавцом.
- Обычно точки крепления ISOFIX на пассажирском сиденье (положение 1) предлагаются в качестве опции, поэтому, в зависимости от модели,

данный вариант может быть доступен либо нет. Установка на заднее сиденье автомобиля может ограничить свободное пространство пассажира, находящегося на переднем сиденье.

- Не размещать переднюю опорную ногу на крышке напольного отсека для предметов. Передняя опорная нога ДОЛЖНА находиться в полном и плотном контакте с полом автомобиля.
- Отрегулировать автомобильное сиденье так, чтобы основание передней опорной ноги не находилось в контакте с напольным отсеком для предметов.
- Обязательно проверьте совместимость автокресла «FP360 i-Size» с вашим автомобилем, чтобы убедиться в наличии достаточного свободного пространства.
- Предупреждение: ЗАПРЕЩАЕТСЯ устанавливать автокресло на пассажирское сиденье, оснащенное включенной подушкой безопасности.
- Имейте в виду, что список автотранспортных средств постоянно изменяется и обновляется.
- Обновленный список можно найти на нашем сайте: [www.foppapedretti.it](http://www.foppapedretti.it)



**Предупреждение:**  
**ЗАПРЕЩАЕТСЯ**  
устанавливать автокресло на пассажирское сиденье, оснащенное включенной подушкой безопасности.

## ИНФОРМАЦИЯ

Пожалуйста, обратитесь за сведениями к изготовителю автомобиля относительно доступа к точкам крепления ISOFIX.

**ВНИМАНИЕ:** Необходимо удостовериться, что автомобиль совместим с системой Isofix, Это может быть вариант. Сверьтесь со инструкции автомобиль использования.

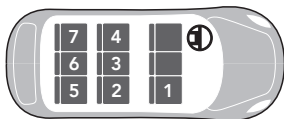

**MODEL****YEAR**  
FROM - TO INCLUDE**ISOFIX**  
**POSITIONS****ALFA ROMEO**

156	1997-2005	2 + 4
156 Crosswagon	1997-2005	2 + 4
159	2005-2011	2 + 4
159 Sportwagon	2005-2011	2 + 4
GT	2003-2010	2 + 4
Brera	2005-2010	2 + 4
Mito	2008-2015	2 + 4
Giulietta	2010-2015	2 + 4

**AUDI**

A1	2010-2015	2 + 4
A3	2003-2012	2 + 4
A3	2012-2015	2 + 4
A4	2004-2008	2 + 4
A4	2008-2015	2 + 4
A5	2007-2015	2 + 4
A6	2004-2012	1 + 2 + 4
A6	2012-2015	1 + 2 + 4
A7	2010-2015	2 + 4
A8	2002-2009	2 + 4
A8	2009-2015	2 + 4
Q3	2011-2015	2 + 4
Q5	2008-2015	2 + 4
Q7	2005-2015	1 + 2 + 4

**BMW**

Serie 1	2004-2011	2 + 4
Serie 1	2011-2015	2 + 4
Serie 2	2013-2015	2 + 4
Serie 3	2005-2011	2 + 4
Serie 3	2011-2015	2 + 4
Serie 4	2013-2015	2 + 4
Serie 5	2003-2010	2 + 4
Serie 5	2010-2015	2 + 4
Serie 6	2003-2011	2 + 4
Serie 6	2011-2015	2 + 4
Serie 7	2011-2008	2 + 4
Serie 7	2008-2015	2 + 4
X1	2009-2015	2 + 4

MODEL	YEAR FROM - TO INCLUDE	ISOFIX POSITIONS
X3	2004-2010	2 + 4
X3	2010-2015	2 + 4
X4	2014-2015	2 + 4
X5	2006-2013	2 + 4
X5	2013-2015	2 + 4
X6	2008-2014	2 + 4
X6	2014-2015	2 + 4

## CHRYSLER

PT Cruiser	2000-2010	2 + 4
Voyager	2001-2007	2 + 4 + 5 + 7
Voyager	2008-2011	2 + 4 + 5 + 7
300 C	2008-2011	2 + 4

## CHEVROLET

Matiz	2005-2009	2 + 4
Kalos	2002-2008	2 + 4
Lacetti	2002-2009	2 + 4
Nubira	1997-2009	2 + 4
Epica	2005-2011	2 + 4
Captiva	2006-2011	2 + 4
Spark	2009-2015	2 + 4
Aveo	2011-2015	2 + 4
Cruze	2009-2015	2 + 4
Trax	2013-2015	2 + 4
Volt	2010-2015	2 + 4

## CITROEN

C1	2005-2014	2 + 4
C1	2014-2015	2 + 4
C2	2003-2010	2 + 4
C3	2003-2009	2 + 4
C3	2009-2015	2 + 4
C3 picasso	2008-2015	2 + 4
C4	2004-2010	2 + 4
C4	2010-2015	2 + 4
C4 Picasso	2006-2013	1 + 2 + 3 + 4
C4 Picasso	2013-2015	1 + 2 + 3 + 4
C4 Aircross	2012-2015	2 + 4
C4 Cactus	2014-2015	2 + 4

MODEL	YEAR FROM - TO INCLUDE	ISOFIX POSITIONS
C4 Grand Picasso	2007-2013	1 + 2 + 3 + 4
C4 Grand Picasso	2013-2015	1 + 2 + 3 + 4
C5	2000-2008	2 + 4
C5	2008-2015	2 + 4
C6	2005-2012	2 + 4
C8	2002-2014	2 + 4 + 5 + 7
C-Crosser	2007-2012	2 + 4
Berlingo	1996-2010	2 + 3 + 4
Berlingo	2008-2015	2 + 3 + 4
Xsara Picasso	1999-2010	2 + 4
Jumpy	2007-2012	2 + 4
DS3	2009-2015	2 + 4
DS4	2010-2015	2 + 4
DS5	2011-2015	2 + 4

## DACIA

Logan MCV	2006-2013	2 + 4
Logan	2004-2015	2 + 4
Lodgy	2012-2015	2 + 4
Sandero	2008-2012	2 + 4
Sandero	2013-2015	2 + 4
Dokker	2013-2015	2 + 4
Duster	2010-2015	2 + 4

## DAIHATSU

Mira (Cuore)	2006-2014	2 + 4
Trevis	2004-2010	2 + 4
Sirion	2005-2011	2 + 4
Terios	2006-2014	2 + 4
Materia	2006-2014	2 + 4

## FIAT

500	2007-2015	2 + 4
Panda	2003-2012	2 + 4
Panda	2012-2015	2 + 4
Punto	1999-2007	2 + 4
Grande Punto	2005-2012	2 + 4
Croma	2005-2010	2 + 4
Multipla	2004-2010	2 + 4

MODEL	YEAR FROM - TO INCLUDE	ISOFIX POSITIONS
Ulysse	2002-2010	2 + 4
Sedici	2005-2014	2 + 4
Bravo	2007-2014	2 + 4
Scudo	2007-2015	2 + 4
Qubo	2008-2015	2 + 4
Doblò	2009-2015	2 + 4
Freemont	2011-2015	2 + 4
500X	2014-2015	2 + 4
500L	2012-2015	2 + 4

## FORD

Focus	2004-2011	2 + 4
Focus	2011-2015	2 + 4
B-Max	2012-2015	2 + 4
S-Max	2006-2014	2 + 4
S-Max	2015-	2 + 4
Galaxy	2006-2015	2 + 4
Mondeo	2007-2014	2 + 4
Mondeo	2012-2015	2 + 4
Kuga	2008-2012	2 + 4
Kuga	2012-2015	2 + 4
Fiesta	2008-2015	2 + 4
Ka	2008-2015	2 + 4
C-Max	2003-2010	2 + 4
C-Max	2010-2015	2 + 4
EcoSport	2013-2015	2 + 4
Fusion	2002-2012	2 + 4

## HONDA

Legend	2004-2012	2 + 4
CR-V	2007-2012	2 + 4
CR-V	2012-2015	2 + 4
Civic	2006-2011	2 + 4
Civic	2011-2015	2 + 4
HR-V	2015-	2 + 4
Accord	2008-2014	2 + 4
Jazz	2008-2013	2 + 4
Jazz	2015-	2 + 4
Insight	2009-2014	2 + 4

**MODEL****YEAR**  
FROM - TO INCLUDE**ISOFIX**  
**POSITIONS****HYUNDAI**

Terracan	2002-2006	2 + 4
Getz	2002-2011	2 + 4
Matrix	2001-2009	2 + 4
Tucson	2009-2015	2 + 4
Santa Fè	2006-2012	2 + 4
Santa Fè	2012-2015	2 + 4
i10	2007-2013	2 + 4
i10	2013-2015	2 + 4
i20	2008-2014	2 + 4
i20	2014-2015	2 + 4
i30	2007-2012	2 + 4
i30	2012-2015	2 + 4
i40	2011-2015	2 + 4
ix20	2010-2015	2 + 4
ix35	2012-2015	2 + 4
Genesis	2008-2015	2 + 4

**INFINITI**

G	2011-2012	2 + 4
Q50	2013-2015	2 + 4
Q70 (M)	2013-2015	2 + 4
QX 50	2013-2015	2 + 4
QX 70	2013-2015	2 + 4
EX	2010-2013	2 + 4
FX	2008-2013	2 + 4

**JEEP**

Cherokee	2008-2013	2 + 4
Cherokee	2013-2015	2 + 4
Renegade	2014-2015	2 + 4
Patriot	2007-2012	2 + 4
Compass	2007-2014	2 + 4
Gran Cherokee	2005-2010	2 + 4
Gran Cherokee	2011-2015	2 + 4

**MODEL****YEAR**  
FROM - TO INCLUDE**ISOFIX**  
**POSITIONS****KIA**

Picanto	2004-2010	2 + 4
Picanto	2004-2011	2 + 4
Rio	2005-2011	2 + 4
Rio	2011-2012	2 + 4
Magentis	2005-2011	2 + 4
Carens	2006-2013	2 + 4
Carens	2013-2015	2 + 4
Carnival	2006-2013	2 + 4
Sportage	2004-2010	2 + 4
Sportage	2010-2015	2 + 4
Sorento	2002-2009	2 + 4
Sorento	2009-2015	2 + 4
Cee'd	2006-2015	2 + 4
Opirus	2003-2008	2 + 4
Venga	2010-2015	2 + 4
Soul	2008-2015	2 + 4

**LANCIA**

Phedra	2002-2010	2 + 4
Ypsilon	2011-2015	2 + 4
Musa	2004-2012	2 + 4
Delta	2008-2014	2 + 4
Thema	2011-2014	2 + 4
Voyager	2011-2015	2 + 4

**LAND ROVER**

Discorery	2004-2010	2 + 4
Discorery	2010-2015	2 + 4
Freelander	2007-2014	2 + 4
Range Rover	2002-2012	2 + 4
Range Rover	2012-2015	2 + 4
Range Rover Evoque	2011-2015	2 + 4

**LEXUS**

CT	2011-2015	2 + 4
GS	2011-2015	2 + 4
IS	2006-2015	2 + 4
LS	2012-2015	2 + 4
NX	2014-2015	2 + 4
RX	2008-2015	2 + 4

**MODEL****YEAR**  
FROM - TO INCLUDE**ISOFIX**  
**POSITIONS****MASERATI**

Quattroporte	2013-2015	2 + 4
GranTurismo	2007-2015	2 + 4
GranCabrio	2010-2015	2 + 4
Ghibli	2013-2015	2 + 4

**MAZDA**

2	2002-2007	2 + 4
2	2007-2014	2 + 4
2	2014-2015	2 + 4
3	2003-2009	2 + 4
3	2009-2013	2 + 4
3	2013-2015	2 + 4
5	2005-2010	2 + 4
5	2010-2014	2 + 4
6	2002-2008	2 + 4
6	2008-2012	2 + 4
6	2012-2015	2 + 4
CX-3	2015-	2 + 4
CX-5	2013-2015	2 + 4
CX-7	2006-2012	2 + 4

**MERCEDES**

A	2004-2012	2 + 4
A	2012-2015	2 + 4
B	2005-2011	2 + 4
B	2012-2015	2 + 4
CLS	2004-2010	2 + 4
CLS	2010-2015	2 + 4
C	2007-2013	2 + 4
C	2014-2015	2 + 4
CLA	2013-2015	2 + 4
CL	2006-2013	2 + 4
CLK	2004-2010	2 + 4
GLK	2008-2015	2 + 4
E	2003-2009	2 + 4
E	2009-2015	2 + 4
GLA	2013-2015	2 + 4
M	2011-2015	2 + 4
R	2006-2013	2 + 4



MODEL	YEAR FROM - TO INCLUDE	ISOFIX POSITIONS
GLE	2015-	2 + 4
GLC	2015-	2 + 4
GL	2012-2015	2 + 3 + 5 + 7
S	2005-2013	2 + 4
S	2013-2015	2 + 4
Viano	2004/2013	2 + 4 + 5 + 7

## MINI

MINI	2007-2015	2 + 4
Clubman	2007-2014	2 + 4
Paceman	2013-2015	2 + 4
Countryman	2010-2015	2 + 4

## MITSUBISHI

Colt	2004-2008	2 + 4
I	2009-2015	2 + 4
Lancer	2007-2014	2 + 4
Grandis	2004-2011	2 + 4
Space Star	2013-2015	2 + 4
Outlander	2007-2012	2 + 4
Outlander	2013-2015	2 + 4
Pajero	2007-2015	2 + 4
ASX	2010-2015	2 + 4

## NISSAN

Micra	2002-2010	2 + 4
Micra	2010-2015	2 + 4
Note	2005-2008	2 + 4
Note	2008-2015	2 + 4
Qashqai	2007-2014	2 + 4
Qashqai	2014-2015	2 + 4
Pulsar	2013-2015	2 + 4
X-trail	2007-2014	2 + 4
X-trail	2014-2015	2 + 4
Phathfinder	2006-2012	2 + 4
Phathfinder	2012-2015	2 + 4
Murano	2008-2015	2 + 4
Pixo	2009-2013	2 + 4

<b>MODEL</b>	<b>YEAR FROM - TO INCLUDE</b>	<b>ISOFIX POSITIONS</b>
Leaf	2010-2015	2 + 4
Evalia	2011-2015	2 + 4
Juke	2010-2015	2 + 4

## **OPEL**

Karl	2015-	2 + 4
Adam	2013-2015	2 + 4
Astra	2005-2011	2 + 4
Astra	2010-2015	2 + 4
Agila	2008-2015	2 + 4
Antara	2007-2015	2 + 4
Corsa	2006-2014	1 + 2 + 4
Corsa	2015-	1 + 2 + 4
Vectra	2003-2008	2 + 4
Mokka	2012-2015	2 + 4
Meriva	2004-2010	2 + 4
Meriva	2010-2015	2 + 4
Insigna	2009-2015	2 + 4
Zafira	2006-2011	2 + 4
Zafira tourer	2011-2015	2 + 4

## **PEUGEOT**

107	2006-2014	2 + 4
108	2014-2015	2 + 4
206	2005-2012	2 + 4
207	2007-2015	2 + 4
208	2012-2015	2 + 4
2008	2013-2015	2 + 4
307	2006-2009	2 + 4
308	2008-2014	2 + 4
308	2013-2015	2 + 4
407	2006-2012	2 + 4
508	2010-2015	2 + 4
807	2006-2014	2 + 4
1007	2006-2010	2 + 4
3008	2009-2015	2 + 4
5008	2009-2015	2 + 4
Partner	2009-2014	2 + 4
Partner Tepee	2015-	2 + 4

**MODEL****YEAR**  
FROM - TO INCLUDE**ISOFIX**  
**POSITIONS****PORSCHE**

Macan	2013-2015	2 + 4
Panamera	2009-2015	2 + 4
Cayenne	2010-2015	2 + 4

**RENAULT**

Clio	2007-2014	1 + 2 + 4
Clio	2012-2015	1 + 2 + 4
Espace	2002-2014	2 + 4
Espace	2014-2015	2 + 4
Fluence	2009-2014	2 + 4
Laguna	2002-2008	2 + 4 + 5 + 7
Laguna	2008-2015	2 + 4
Megan	2005-2009	1 + 2 + 4
Megan	2008-2015	2 + 4
Modus	2006-2013	1 + 2 + 4
Scenic	2009-2015	2 + 4
Scenic	2005-2009	2 + 4
Twingo	2008-2014	2 + 4
Twingo	2014-2015	2 + 4
kangoo	2008-2015	2 + 4
Kadjar	2015-	2 + 4
Zoe	2013-2015	2 + 4
Captur	2013-2015	2 + 4
Koleos	2008-2015	2 + 4

**SAAB**

9_3	2006-2013	2 + 4
9_5	2009-2012	2 + 4
9_7x	2006-2009	2 + 4

**SEAT**

Ibiza	2004-2009	2 + 4
Ibiza	2009-2015	2 + 4
Cordoba	2004-2009	2 + 4
Leon	2006-2012	2 + 4
Leon	2012-2015	2 + 4
Leon x-perience	2014-2015	2 + 4
Altea XL	2007-2015	2 + 4
Toledo	2006-2009	2 + 4

MODEL	YEAR FROM - TO INCLUDE	ISOFIX POSITIONS
Alhambra	2005-2010	2 + 4 + 5 + 7
Alhambra	2010-2015	2 + 4
Mii	2011-2015	2 + 4
Exeo	2009-2013	2 + 4

## SKODA

Fabia	2008-2014	2 + 4
Citigo	2011-2015	2 + 4
Octavia	2006-2011	2 + 4
Octavia	2012-2015	2 + 4
Superb	2008-2015	2 + 4
Roomster	2008-2014	2 + 4
Rapid Spaceback	2013-2015	2 + 4
Yeti	2009-2015	2 + 4

## SMART

Fortwo	2014-2015	1
Fortwo	2008-2014	1
Forfour	2014-2015	2 + 4

## SSANGYONG

Actyon	2007-2014	2 + 4
Tivoli	2015-	2 + 4
Rodius	2013-2015	2 + 4
Rexton	2007-2012	2 + 4
Rexton W	2013-2015	2 + 4
Korando	2010-2015	2 + 4

## SUBARU

Impreza	2007-2011	2 + 4
Impreza	2011-2015	2 + 4
Legacy	2009-2014	2 + 4
Forester	2014-2015	2 + 4
Forester	2008-2013	2 + 4
Trezia	2011-2014	2 + 4
Levorg	2014-2015	2 + 4
XV	2011-2015	2 + 4
Outback	2009-2014	2 + 4
Outback	2014-2015	2 + 4

**MODEL****YEAR**  
FROM - TO INCLUDE**ISOFIX**  
**POSITIONS****SUZUKI**

Celerio	2014-2015	2 + 4
Swith	2004-2010	2 + 4
Swith	2010-2015	2 + 4
Vitara	2006-2015	2 + 4
Vitara	2015-	2 + 4
SX4	2007-2012	2 + 4
SX4 S-Cross	2013-2015	2 + 4
Alto	2008-2014	2 + 4

**TATA**

Aria	2010-2015	2 + 4
Indica Vista	2008-2015	2 + 4

**TESLA**

Model S	2013-2015	2 + 4
---------	-----------	-------

**TOYOTA**

Aygo	2006-2013	2 + 4
Aygo	2014-2015	2 + 4
Auris	2007-2012	2 + 4
Auris	2012-2015	2 + 4
Avensis	2009-2015	2 + 4
Yaris	2006-2011	2 + 4
Yaris	2012-2015	2 + 4
Corolla	2007-2013	2 + 4
Corolla	2013-2015	2 + 4
Land Cruiser	2007-2015	2 + 4
Prius	2009-2015	2 + 4
Prius	2015-	2 + 4
Prius +	2011-2015	2 + 4
IQ	2009-2014	2 + 4
RAV4	2007-2012	2 + 4
RAV4	2013-2015	2 + 4
Verso	2009-2015	2 + 4
Urban Cruiser	2009-2014	2 + 4

## MODEL

YEAR  
FROM - TO INCLUDEISOFIX  
POSITIONS

## VOLKSWAGEN

Fox	2006-2011	2 + 4
Up!	2011-2015	2 + 4
Polo	2008-2015	2 + 4
Golf IV	1999-2004	2 + 4
Golf V	2003-2009	2 + 4
Golf VI	2008-2014	2 + 4
Golf VII	2012-2015	2 + 4
Beetle	2011-2015	2 + 4
Passat	2006-2010	2 + 4
Passat	2010-2015	2 + 4
Scirocco	2009-2015	2 + 4
Sharan	2004-2009	2 + 4
Sharan	2009-2015	2 + 4 + 5 + 7
Touran	2004-2015	2 + 4
Touran	2015-	2 + 4
Touareg	2004-2010	1 + 2 + 4
Touareg	2010-2015	2 + 4
Tiguan	2009-2015	2 + 4
Eos	2007-2015	1 + 2 + 4
CC	2008-2012	2 + 4
Caddy	2005-2015	2 + 4

## VOLVO

V40	2012-2015	2 + 4
V40 Cross Country	2013-2015	2 + 4
V50	2005-2012	2 + 4
V60	2010-2015	2 + 4
V60 Cross Country	2015-	2 + 4
V70	2008-2015	2 + 4
S40	2006-2013	2 + 4
S60	2010-2015	2 + 4
S80	2007-2015	2 + 4
XC60	2008-2015	2 + 4
XC70	2007-2015	2 + 4
XC90	2006-2014	2 + 4
XC90	2014-2015	1 + 2 + 4
C30	2007-2013	2 + 4
C70	2007-2013	2 + 4



Importato da:

**Foppa Pedretti S.p.A.**

Via A. Volta, 11 - 24064

Grumello del Monte, Bergamo - Italy

tel +39 035.830497

fax 39 035.831283

[www.foppapedretti.it](http://www.foppapedretti.it)