

iCrib

CO-SLEEPING EVOLUTIVO



iCrib nanna co-sleeping



iCrib box

- IT Istruzioni di montaggio
- EN Assembly instructions
- FR Instructions pour le montage
- DE Montageanleitung
- ES Instrucciones de montaje
- PT Instruções de montagem
- EL Οδηγίες συναρμολόγησης
- SQ Udhëzimet e montimit

تعليمات التجميع AR



Valido solo per dispositivo elettrico e musicale

Valid for electrical and musical device only

- IT. IMPORTANTE - LEGGERE
ATTENTAMENTE E CONSERVARE PER
FUTURO RIFERIMENTO**
- EN. IMPORTANT! READ THE INSTRUCTIONS
CAREFULLY AND KEEP FOR FUTURE
REFERENCE**
- FR. IMPORTANT! LIRE ATTENTIVEMENT
ET CONSERVER SOIGNEUSEMENT
A PORTEE DE MAIN POUR UNE
UTILISATION ULTERIEURE**
- DE. WICHTIG! AUFMERKSAM LESEN UND
FÜR ZUKÜNFTIGE REFERENZEN
AUFBEWAHREN**
- ES. IMPORTANTE! LEER ATENTAMENTE
Y CONSERVAR PARA FUTURAS
REFERENCIAS**

**EL. ΣΗΜΑΝΤΙΚΟ: ΚΡΑΤΗΣΤΕ ΤΙΣ ΟΔΗΓΙΕΣ
ΓΙΑ ΝΑ ΤΙΣ ΣΥΜΒΟΥΛΕΥΕΣΤΕ ΣΤΟ
ΜΕΛΛΟΝ - ΔΙΑΒΑΣΤΕ ΠΡΟΣΕΚΤΙΚΑ**

**PT. IMPORTANTE! LER ATENTAMENTE E
GUARDAR PARA FUTURA CONSULTA**

**SQ. E RËNDËSISHME - LEXOJENI ME
KUJDES DHE RUAJENI PËR T'IU
REFERUAR NË TË ARDHMEN**

**AR. هام - اقرأ هذه الإرشادات جيداً ثم احتفظ
بها للاطلاع عليها مستقبلاً عند الحاجة**

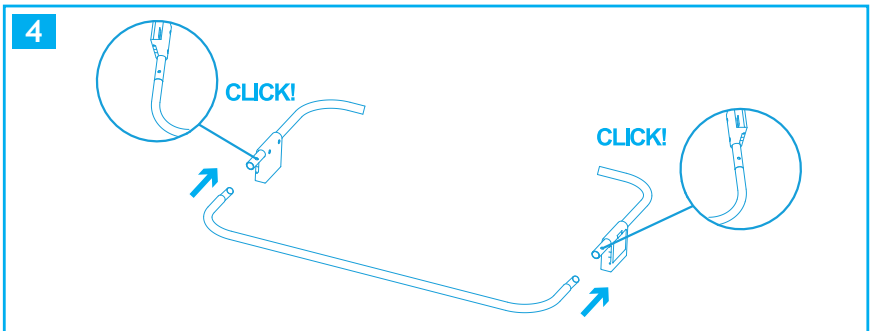
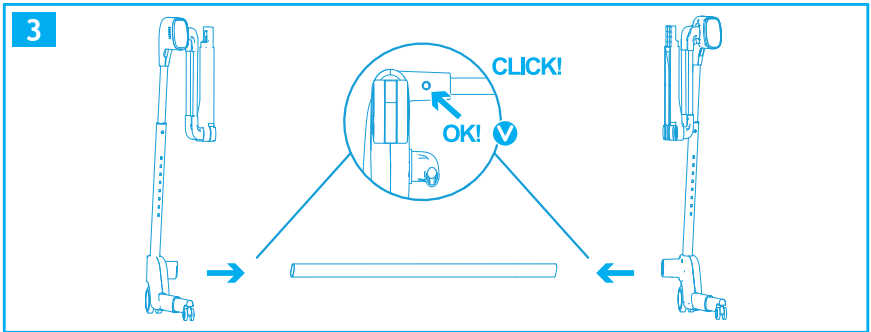
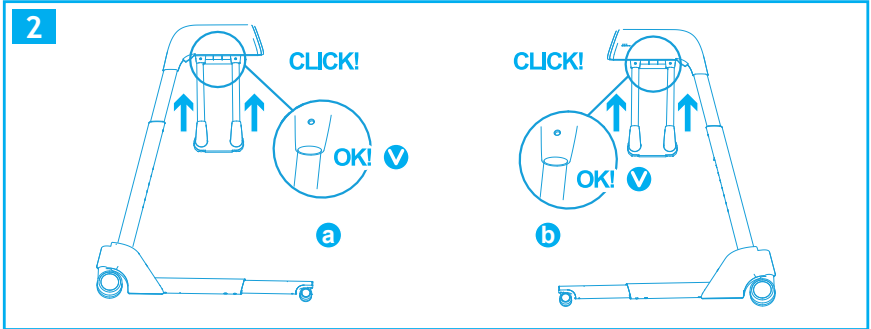
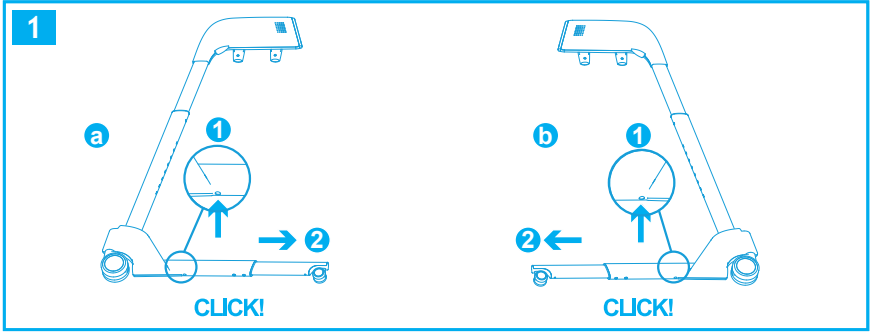

5A

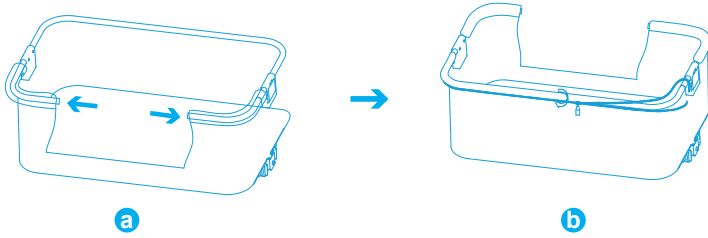

5B

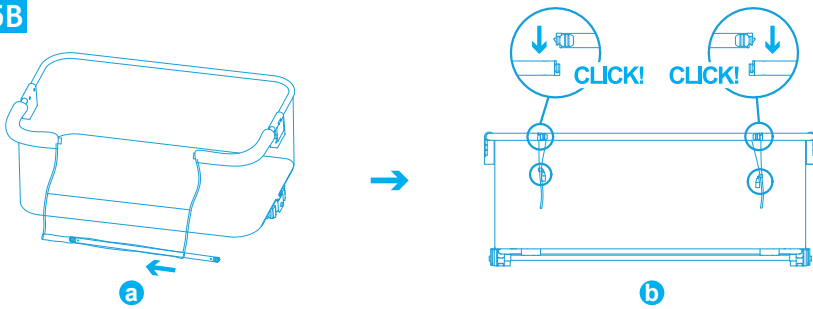

5C

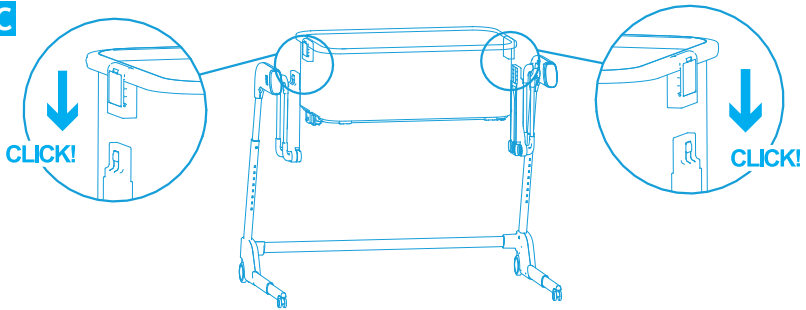

5D

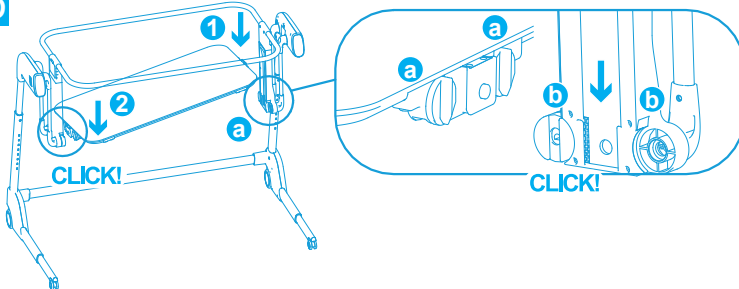

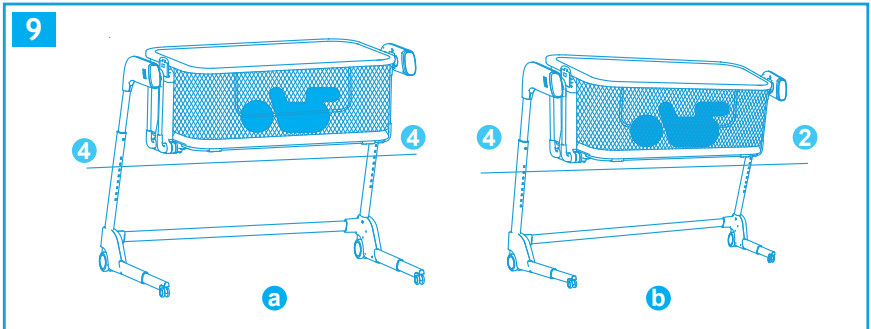
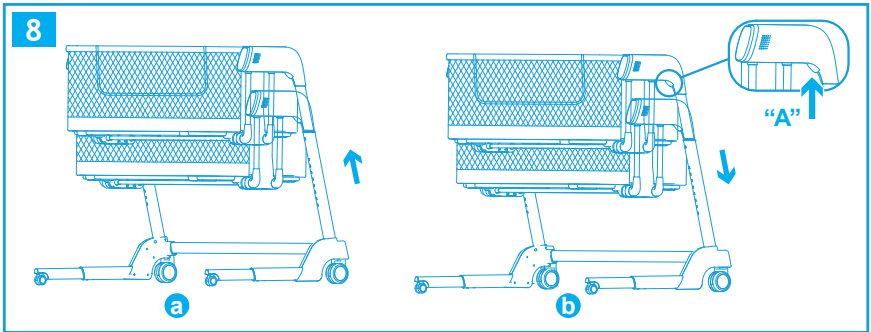
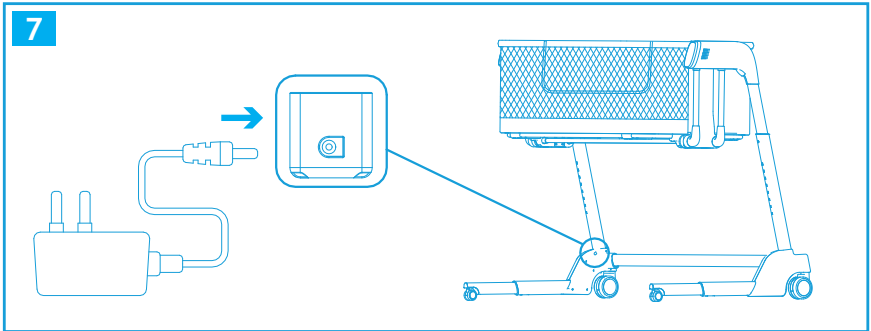
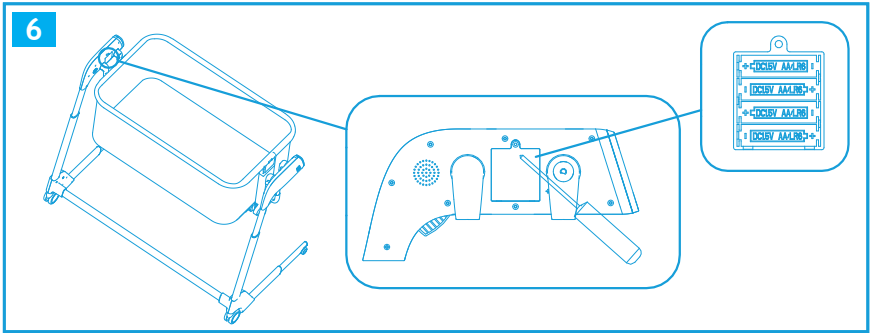

10

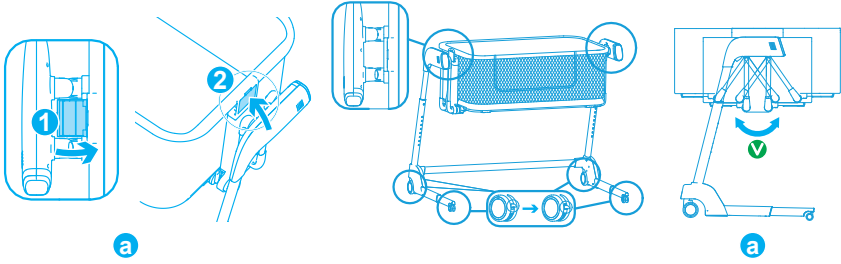

11

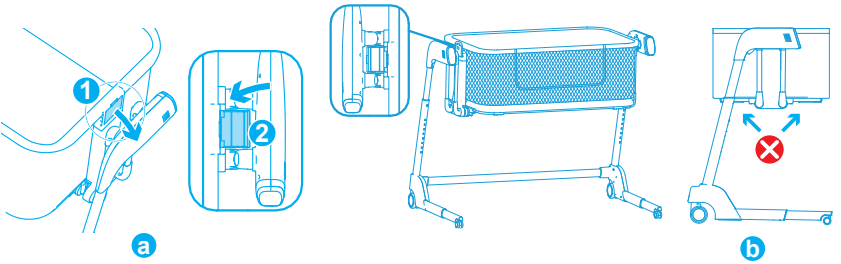

12A

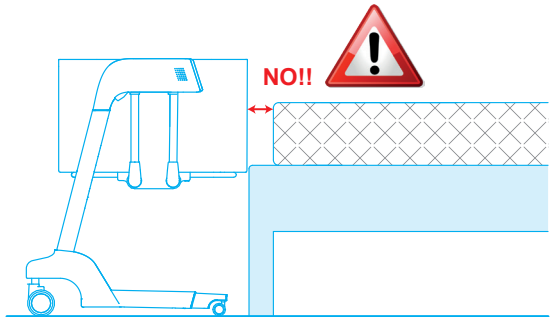
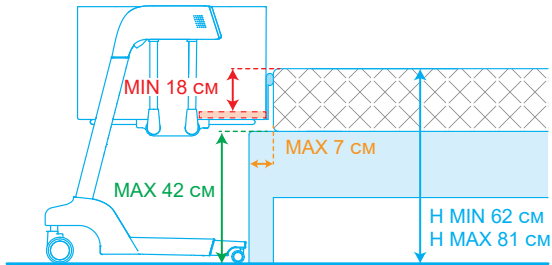

12B

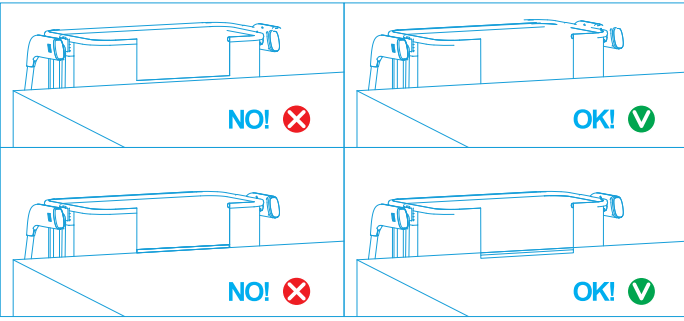

13

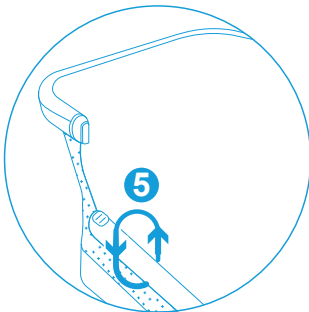
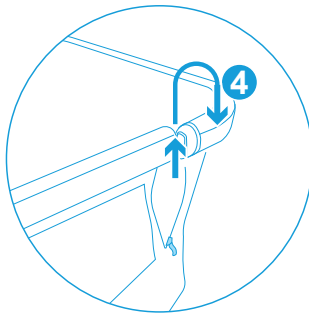
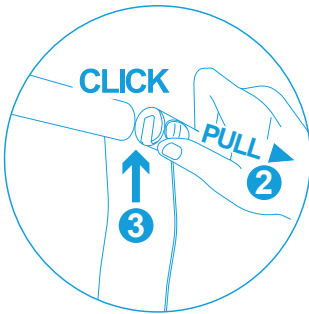
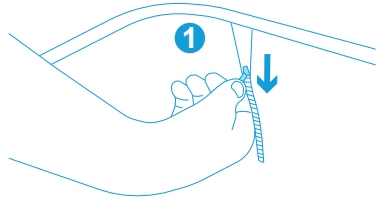
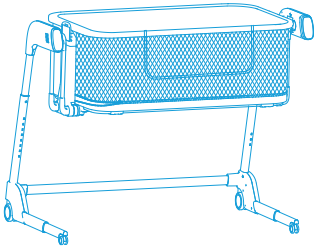

14

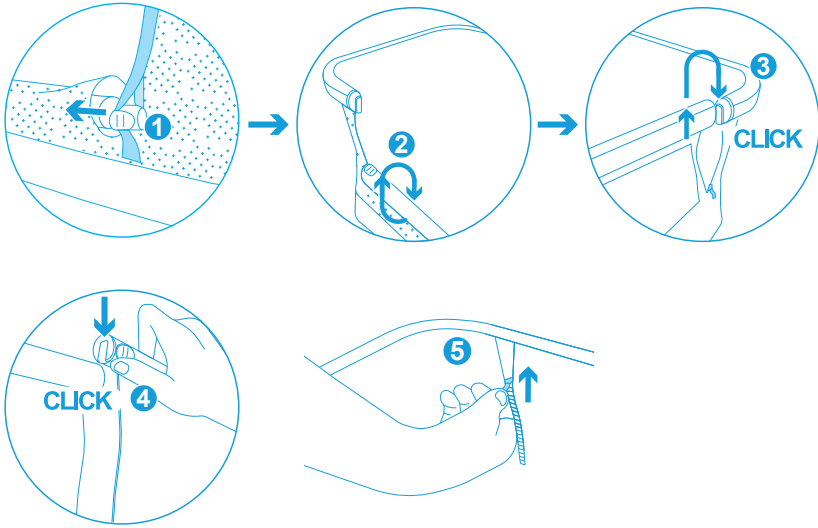

15

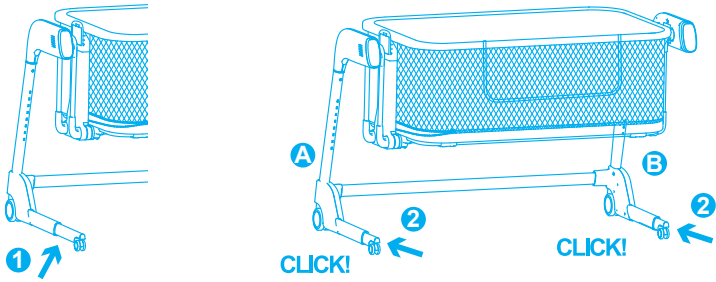

16

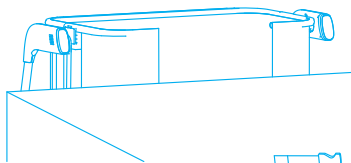
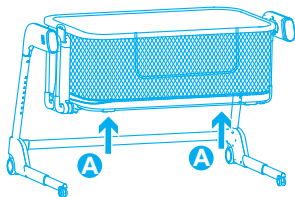

A x 2

B x 2

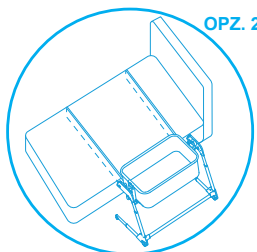
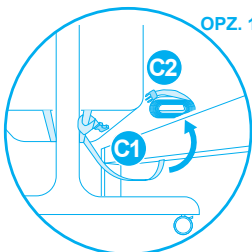
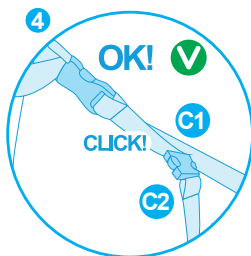
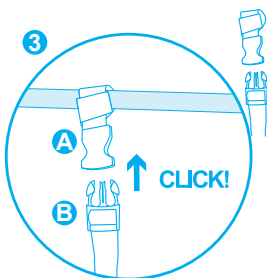
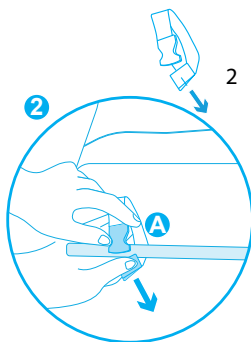
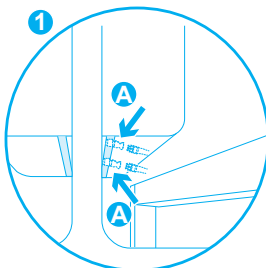
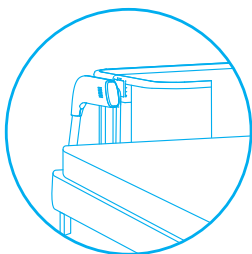

17

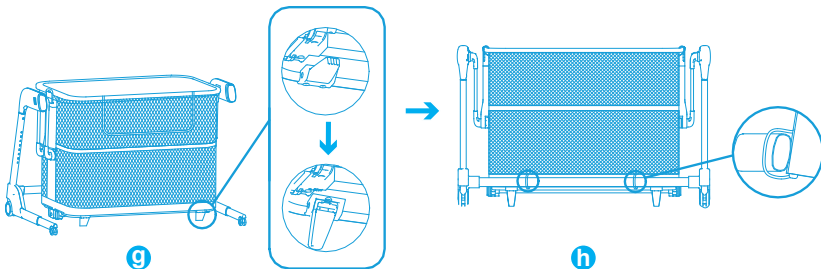
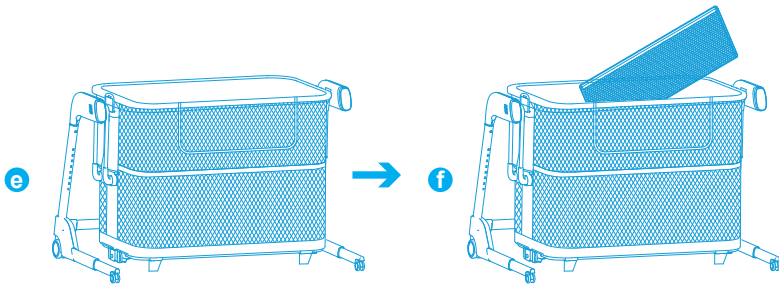
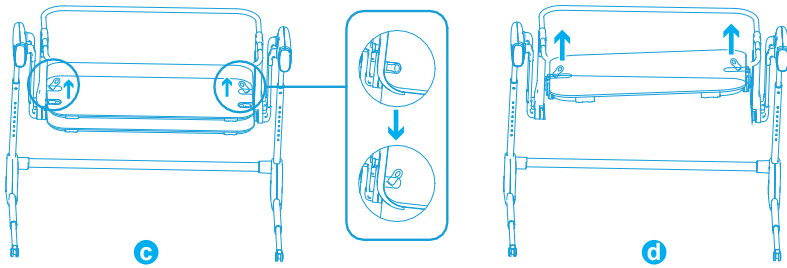
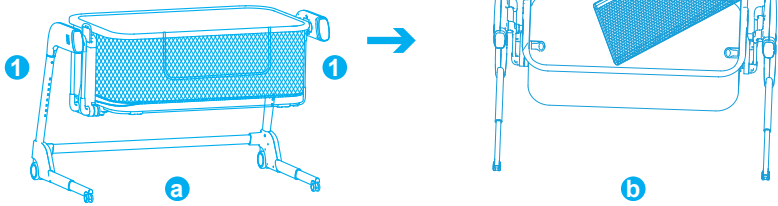

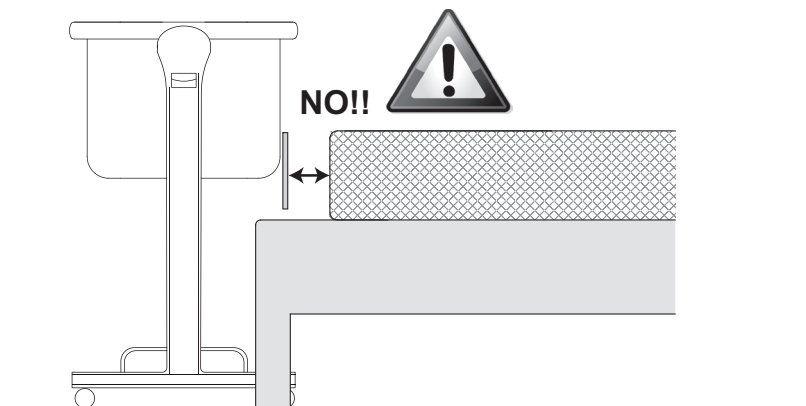
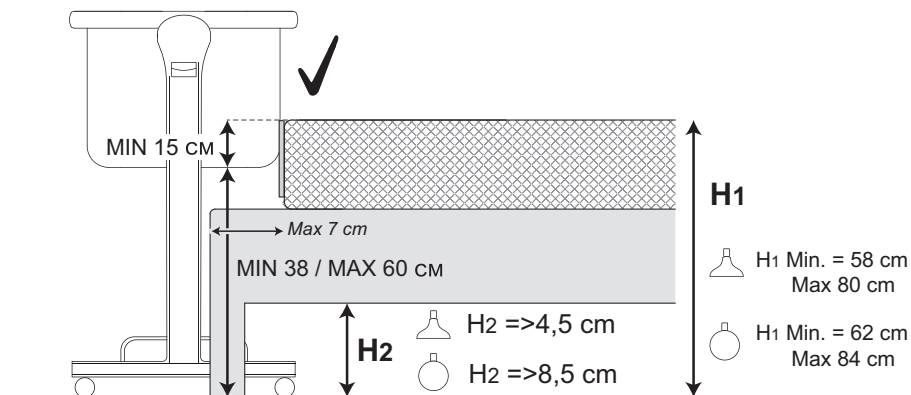

IMPORTANTE! LEGGERE ATTENTAMENTE E CONSERVARE PER RIFERIMENTI FUTURI

Versione iCrib (nanna co-sleeping)

Conforme alle Norme di Sicurezza generali

- **ATTENZIONE:** L'uso del prodotto è consentito ad un bambino di età compresa tra 0 - 6 mesi, sino ad un massimo di 9 kg di peso.
- Non utilizzare iCrib "nanna co-sleeping" senza il telaio.
- Il montaggio deve essere eseguito esclusivamente da un adulto.
- Tutte le operazioni di apertura e regolazione, fissaggio e posizionamento della culla devono essere effettuate esclusivamente da un adulto.
- Assicurarsi che gli utilizzatori della culla siano a conoscenza dell'esatto funzionamento.
- **AVVERTENZA – Non usare questo prodotto senza aver letto prima le istruzioni per l'uso.**
- **AVVERTENZA – Smettere di usare il prodotto non appena il bambino è in grado di sedersi, mettersi in ginocchio o sollevarsi.**
- **AVVERTENZA – Posizionare ulteriori articoli nel prodotto può causare soffocamento**
- **AVVERTENZA – Non posizionare il prodotto vicino a un altro che può costituire un pericolo di soffocamento o strangolamento, es. lacci, corde di tende avvolgibili/tende di stoffa ecc.**
- **AVVERTENZA – Non usare più di un materasso nel prodotto.**
- Il prodotto deve essere sempre collocato su un piano orizzontale. Non lasciare mai il prodotto su un piano inclinato con il bambino all'interno.
- Non deve essere consentito ai bambini di giocare in prossimità del prodotto, senza la supervisione da parte di un adulto.
- Il prodotto è pronto all'uso solo quando tutti i meccanismi di bloccaggio sono correttamente agganciati. Verificare con attenzione prima dell'uso.
- Verificare prima di utilizzare il prodotto, che i dispositivi di assemblaggio siano correttamente serrati, verificare che nessuna vite sia allentata poiché potrebbe restare imprigionate parti del corpo del bambino, o indumenti

AVVERTENZE

(esempio stringhe, collane, nastri per pupazzi o succhiotti, ecc) e questo potrebbe comportare un rischio di strangolamento.

- **AVVERTENZA:** Utilizzare solo il materasso venduto o eventuali materassi di ricambio approvati da FOPPAPEDRETTI con questo prodotto, non aggiungere un secondo materasso, rischio di soffocamento.
- Prestare attenzione al rischio di bruciature da sigarette, fiamme libere e altre fonti di forte calore come stufe elettriche, stufe a gas, ecc. nelle immediate vicinanze del prodotto.
- **ATTENZIONE:** E' consentito inclinare il prodotto con uno scarto massimo di 2 posizioni tra una gamba e l'altra, Esempio: gamba destra in posizione 2 e gamba sinistra in posizione 4. Per la regolazione seguire quanto riportato nelle istruzioni. Non è possibile selezionare delle altezze differenti sui due lati del prodotto.
- **ATTENZIONE:** La testa del bambino deve sempre essere posizionata sul lato maggiormente sollevato.
- **ATTENZIONE:** NON usare il prodotto se alcune parti sono mancanti, danneggiate o rotte. Contattare FOPPAPEDRETTI per richiedere parti di ricambio e istruzioni d'suo se necessario. NON sostituire le parti mancanti, danneggiate o rotte con componenti non originali ed approvati da FOPPAPEDRETTI.
- **AVVERTENZA: Utilizzare solo il materasso venduto con questo prodotto, non aggiungere un secondo materasso, rischio di soffocamento.**
- **ATTENZIONE:** Verificare periodicamente il prodotto per assicurarsi che non ci siano parti allentate, danni o componenti mancanti.
- Utilizzare soltanto ricambi approvati dal costruttore. Non applicare al prodotto accessori, non forniti dal costruttore.
- NON effettuare regolazioni del prodotto con il bambino all'interno.
- NON spostare il prodotto con il bambino all'interno.
- NON utilizzare il prodotto con più di un bambino alla volta.
- NON lasciare all'interno del prodotto alcun oggetto che possa ridurre l'altezza delle sponde.
- NON lasciare all'interno del prodotto piccoli oggetti, potrebbero essere ingoiati dal bambino.
- NON posizionare il prodotto in prossimità di muri e ostacoli, per prevenire rischi di intrappolamento.
- Quando non in uso, tenere il prodotto lontano dalla portata dei bambini.

AVVERTENZE

Versione iCrib "nanna co-sleeping" (FISSAGGIO AL LETTO)

- Utilizzare sempre tutte le parti richieste per ogni configurazione d'uso.
- **NON** usare il prodotto fianco letto se alcune parti sono mancanti, danneggiate o rotte. Contattare FOPPAPEDRETTI per richiedere parti di ricambio o letteratura relativa alle istruzioni, se necessario. **NON** sostituire le parti.
- Utilizzare solo le cinghie di fissaggio incluse nella confezione.
- Quando utilizzato in "Modalità Co-sleeping" (fissaggio al letto), il prodotto deve essere sempre collocato su un piano orizzontale. Non lasciare mai il prodotto su un piano inclinato con il bambino all'interno.
- Per prevenire il rischio di intrappolamento della testa, il prodotto nella "Modalità Co-Sleeping (Fissaggio al letto)" deve essere correttamente fissata al letto del genitore, come riportato nelle istruzioni d'uso, utilizzando le cinghie di fissaggio in dotazione.
- **IMPORTANTE:** Non deve esserci nessuno spazio tra il prodotto ed il letto da adulti.
- Prima di ogni utilizzo, controllare il fissaggio tirando il prodotto in direzione opposta al letto da adulti. Tensionare se necessario la cinghia di ancoraggio.
- Nel caso di spazi tra il prodotto e il letto da adulti **NON** utilizzare il prodotto.
- Non riempire eventuali spazi tra il prodotto ed il letto da adulti con cuscini, coperte o altri oggetti perché possono causare rischi di soffocamento.
- **PERICOLO!** La sponda abbattibile deve essere sempre rialzata e bloccata, quando il prodotto non è attaccato al letto per adulti.
- **AVVERTENZA:** Per evitare che il collo del bambino rimanga incastrato nella barra superiore sul lato accanto al letto dell'adulto, tale barra non deve essere più alta del materasso per letto dell'adulto.
- **AVVERTENZA:** Per evitare il rischio di strangolamento del bambino, il sistema di aggancio al letto dell'adulto deve essere sempre tenuto lontano dal prodotto.

AVVERTENZE

AVVERTENZE MATERASSO (EN 16890:2017+A1:2021)

- Le dimensioni del materasso devono essere tali che lo spazio fra il materasso ed i lati ed estremità NON sia superiore a 30 mm.
- Non utilizzare il prodotto se una parte qualsiasi è rotta; lacerata o mancante e utilizzare solo parti di ricambio approvate dal fabbricante.
- **AVVERTENZA** – Non utilizzare più di un materasso nel letto (culla o lettino sospeso).
- **AVVERTENZA** – Fare attenzione al rischio di incendio e di altre fonti di calore intenso, come fuoco elettrico, fuoco a gas ecc. nelle vicinanze del letto (culla o lettino sospeso).
- Materasso dimensioni: 920x550x25 mm
- Adatto a culle di dimensioni interne massime di mm 950x580 mm.

Manutenzione materasso

- Il materassino ha un rivestimento in tessuto sfoderabile e lavabile.
- Verificare regolarmente lo stato d'usura del prodotto e la presenza di eventuali rotture. In caso di danneggiamenti non utilizzarlo e tenerlo fuori dalla portata dei bambini.
- Per il lavaggio dei tessuti seguire attentamente le istruzioni indicate sull'etichetta.
- Per la pulizia non utilizzare solventi, prodotti abrasivi o troppo aggressivi.
- Dopo ogni lavaggio verificare la resistenza di tessuto e cuciture.
- **ATTENZIONE:** Durante le operazioni di vestizione e/o svestizione, montaggio e/o smontaggio, maneggiare con cura la parte tessile per evitare rotture o danneggiamenti accidentali.
- **ATTENZIONE:** Le operazioni di svestizione e vestizione / montaggio e/o smontaggio devono essere eseguite da un adulto.

IMPORTANTE! CONSERVARE IN CASO DI NECESSITÀ FUTURA.

Versione iCrib (BOX) EN12227:2010

- **AVVERTENZA:** Non posizionare il box per bambini vicino al fuoco o ad altre fonti di calore.
- **AVVERTENZA:** Non utilizzare il box per bambini senza la base.
- **AVVERTENZA:** Assicurarsi che il box per bambini sia completamente aperto e che tutti i meccanismi di bloccaggio siano in sicurezza prima di mettere il bambino nel box.
- **AVVERTENZA:** La sponda abbattibile deve sempre essere completamente rialzata e bloccata con le zip chiuse.
- **AVVERTENZA:** Età consigliata di utilizzo del box: per bambini dalla nascita a circa 3 anni (peso massimo 15Kg).
- **AVVERTENZA:** Per prevenire il rischio di caduta, quando il bambino è in grado di scavalcare le sponde, il box non deve essere più utilizzato.
- **AVVERTENZA:** La cerniera deve essere sempre completamente chiusa. Evitare aperture incomplete della cerniera.
- **AVVERTENZA:** Quando il bambino si trova all'interno del box, la cerniera deve essere completamente chiusa.
- **AVVERTENZA:** Non lasciare oggetti nel box e non collocare il box vicino ad altri prodotti che potrebbero fornire un punto d'appoggio per il piede o costituire un pericolo di soffocamento o strangolamento, per esempio cordicelle, tende, corde di tende, ecc.
- **AVVERTENZA:** Il montaggio deve essere effettuato esclusivamente da un adulto.
- **AVVERTENZA:** Per il corretto montaggio, seguire le operazioni nell'ordine indicato. Un montaggio errato potrebbe rendere il box pericoloso.
- **AVVERTENZA:** Il prodotto è pronto all'uso solo quando tutti i meccanismi di bloccaggio sono inseriti e serrati in modo corretto. Prima dell'uso, verificare con attenzione che siano agganciati.
- Tutti i raccordi di montaggio devono essere sempre serrati correttamente, i raccordi devono essere controllati regolarmente e serrati, se necessario.
- **AVVERTENZA:** Non utilizzare il box se una parte è danneggiata, usurata o mancante.
- **AVVERTENZA:** Verificare regolarmente che il box non presenti viti allentate, parti usurate, materiale lacerato o scucito.

- Controllare periodicamente il box ed il materassino di sostegno, verificando che tutte le parti siano correttamente assemblate ed in perfette condizioni.
- **AVVERTENZA:** Non usare il box se una sua parte è rotta, strappata o mancante.
- **AVVERTENZA:** Utilizzare solo ricambi forniti o autorizzati dal produttore. Non applicare al box accessori, parti di ricambio o componenti non forniti o approvati dal produttore.
- **AVVERTENZA:** Utilizzare esclusivamente il materasso fornito in dotazione assieme al box.
- **AVVERTENZA:** Non usare più di un materasso nel box.
- **AVVERTENZA:** Utilizzare solo il materasso venduto con questo box, non aggiungere un secondo materasso sopra questo, rischio soffocamento.
- **AVVERTENZA:** Non utilizzare il box senza materasso.
- **AVVERTENZA:** Fiamme aperte e altre sorgenti di forte calore, quali stufette elettriche, stufette a gas, ecc. nelle dirette vicinanze del box costituiscono una fonte di rischio.
- L'uso corretto e la manutenzione del box ne consentiranno la durata e un uso senza problemi.
- **AVVERTENZA:** Quando non in uso, tenere il prodotto lontano dalla portata dei bambini.
- **AVVERTENZA:** Non effettuare l'operazione di chiusura del box con il bambino all'interno.
- **AVVERTENZA:** Non lasciare mai il box su un piano inclinato con il bambino all'interno.
- Non lasciare che il bambino giochi incustodito in prossimità del box.
- **AVVERTENZA:** Non spostare il prodotto con il bambino nel box.
- **AVVERTENZA:** Non utilizzare il box con più di un bambino alla volta.
- **AVVERTENZA:** Non lasciare che altri bambini giochino incustoditi nelle vicinanze del box.

PULIZIA E MANUTENZIONE

Lavare il box con una spugna, acqua tiepida e un detergente delicato. È possibile utilizzare anche un disinfettante non aggressivo. Non lavare mai il box con prodotti corrosivi contenenti o derivati da ammoniaca, candeggina o alcool. I componenti mobili possono essere lubrificati con olio di silicone.

AVVERTENZE**SICUREZZA DELLE PARTI ELETTRICHE:**

- **ATTENZIONE:** Le operazioni di accensione/spengimento della culla devono sempre essere effettuate da un adulto.
- **ATTENZIONE:** La sostituzione delle batterie deve sempre essere effettuata da parte di un adulto.
- **ATTENZIONE:** Le batterie possono perdere acido o esplodere se gettate nel fuoco.
- **ATTENZIONE:** Gettare immediatamente le batterie che perdono liquido: possono causare ustioni cutanee o altre lesioni personali.
- **ATTENZIONE:** Non ricaricare batterie non ricaricabili; potrebbero esplodere.
- **ATTENZIONE:** Non lasciare il prodotto sotto la pioggia; le infiltrazioni d'acqua danneggiano il circuito elettronico.
- **ATTENZIONE:** Devono essere utilizzate solo batterie equivalenti a quelle raccomandate.
- **ATTENZIONE:** Le batterie devono essere inserite con la corretta polarità.
- **ATTENZIONE:** Differenti tipi di batterie o nuove e vecchie batterie non devono essere mischiate.
- **ATTENZIONE:** Batterie esauste devono essere rimosse dal telecomando.
- **ATTENZIONE:** Non mettere in cortocircuito mai i terminali delle batterie.
- **ATTENZIONE:** Se il telecomando viene lasciato inattivo per lunghi periodi di tempo, si raccomanda di rimuovere le batterie dall'apposito vano batterie.
- **ATTENZIONE:** Utilizzare pile uguali o equivalenti al tipo raccomandato per il funzionamento di questo prodotto, per il telecomando batteria modello CR2025 - 3V.
- **ATTENZIONE:** Non è consigliato l'utilizzo di batterie ricaricabili, potrebbe diminuire la funzionalità del prodotto.
- **ATTENZIONE:** Le batterie ricaricabili devono essere ricaricate solo sotto la supervisione di un adulto.
- **ATTENZIONE:** Le batterie ricaricabili devono essere rimosse dal prodotto per essere ricaricate.
- **ATTENZIONE:** Rimuovere le batterie dal prodotto prima del suo smaltimento.
- **ATTENZIONE:** Non lasciare le batterie o eventuali utensili a portata dei bambini.

BATTERIE

- Il trasformatore utilizzato deve essere regolarmente controllato per verificare che non siano danneggiati il filo, la spina o altre parti. Se vi sono parti danneggiate non utilizzarlo.
- Il prodotto deve essere utilizzato con il trasformatore fornito o raccomandato dal produttore.
- **ATTENZIONE:** Questo prodotto contiene una batteria a bottone. Una batteria a bottone può causare gravi ustioni chimiche interne se ingerita.
- **ATTENZIONE:** Smaltire immediatamente le batterie usate. Tenere le batterie nuove e usate lontane dai bambini. Se si ritiene che le batterie possano essere state ingerite o inserite all'interno di qualsiasi parte del corpo, consultare immediatamente un medico.

SOSTITUZIONE DELLE BATTERIE (telecomando):

Per sostituire la batteria, spostare verso l'interno la linguetta di chiusura ed estrarre il supporto porta batteria, come mostrato in figura. Rimuovere la pila scarica, inserire la nuova batteria rispettando correttamente la polarità.

Inserire il supporto batteria nel telecomando, assicurarsi del corretto inserimento.

Rimuovere la pellicola protettiva per attivare il funzionamento della batteria

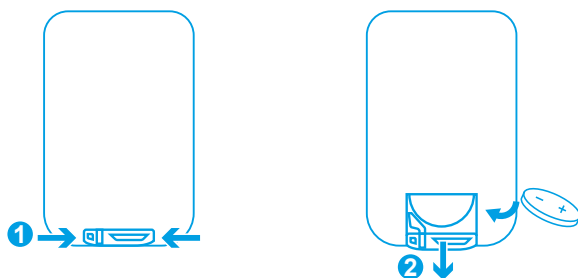

INFORMAZIONE SULLE BATTERIE:

IMPORTANTE: Tenere le batterie lontano dalla portata dei bambini.

BATTERIE:

- 1 batteria modello CR2025 da 3V per il telecomando (inclusa).
- 4 pile alcaline modello AA/LR 1.5V (non INCLUDE).
- Si consiglia di non usare batterie ricaricabili per questo prodotto.
- Sostituire le batterie quando il suono o il movimento non funzionano correttamente.

UTILIZZO DELLE PILE:

- Inserire sempre le batterie rispettando correttamente la polarità.
- Non gettare assolutamente le pile nel fuoco perché possono esplodere.

BATTERIE

- Le pile possono essere facilmente ingoiate da bambini piccoli con conseguenze pericolose.
- Evitare sempre che i bambini piccoli maneggino le pile, tenerle quindi lontano dalla loro portata.
- Se ritenete che una pila sia stata ingoiata, consultate subito un medico.
- Le batterie scariche devono essere rimosse dal prodotto.
- Non ricaricare mai pile che non siano ricaricabili possono esplodere o produrre perdita di liquido.
- Rimuovere le batterie, se NON utilizzate il prodotto per lungo periodo.
- I morsetti di alimentazione non devono essere cortocircuitati.
- Non buttare le batterie scariche nella spazzatura. Portatele nei punti di raccolta.

CORRETTO SMALTIMENTO DEL PRODOTTO (rifiuti elettrici ed elettronici)

(Applicabile in tutti paesi dell'Unione Europea e in quelli con sistema di raccolta differenziata)

Il marchio riportato sul prodotto o sulla sua documentazione indica che il prodotto non deve essere smaltito con altri rifiuti domestici al termine del ciclo di vita. Per evitare eventuali danni all'ambiente o alla salute causati dall'inopportuno smaltimento dei rifiuti, si invita l'utente a separare questo prodotto da altri tipi di rifiuti e di riciclarlo in maniera responsabile per favorire il riutilizzo sostenibile delle risorse materiali. Gli utenti domestici sono invitati a contattare il rivenditore presso il quale è stato acquistato il prodotto o l'ufficio locale preposto per tutte le informazioni relative alla raccolta differenziata ed al riciclaggio per questo tipo di prodotto. Questo prodotto non deve essere smaltito unitamente ad altri rifiuti commerciali. In caso di smaltimento abusivo dei rifiuti, sono previste sanzioni amministrative pecuniarie, come previsto dal Decreto Legislativo in vigore.



COMPONENTI

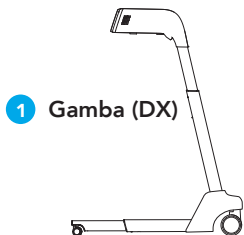

1 Gamba (DX)

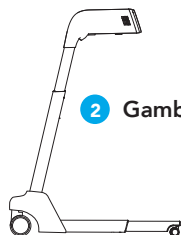

2 Gamba (SX)

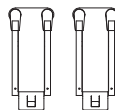

3 Supporto laterale (x2)

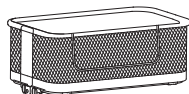

4 Nanna co-sleeping



5 Barra di rinforzo inferiore



6 Tubo posteriore telaio "anello superiore"



7 Tubo curvo SX



8 Tubo curvo DX



9 Tubo anteriore telaio "anello superiore"



10 Materassino

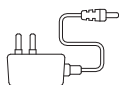

11 Trasformatore



12 Telecomando



13 Cinghie fissaggio per uso co-sleeping (x2)

MONTAGGIO

ESTENSIONE PIEDI DI SOSTEGNO (fig.1)

Come mostrato in figura, premere il perno metallico (1) ed estrarre completamente il piede di appoggio (2) fino a sentire il suono "click" a indicare l'avvenuto bloccaggio nella propria sede. Eseguire questa operazione sulla gamba sinistra (a) e sinistra destra (b).

MONTAGGIO SUPPORTO LATERALE (fig.2)

Installare il supporto laterale sinistro alla gamba sinistra (a). Premere i perni metallici ed inserire i due tubi di sostegno nelle rispettive sedi, fino a sentire il suono "Click" a indicare l'avvenuto bloccaggio come indicato in figura (a). Il supporto sarà correttamente assemblato quando i perni metallici si bloccheranno nei fori presenti nelle rispettive sedi di aggancio. Eseguire questa operazione anche sulla gamba destra figura (b).

MONTAGGIO BARRA DI RINFORZO INFERIORE (fig.3)

Allineare la barra rinforzo inferiore alla propria sede sulla sinistra e destra nella parte inferiore. Premere il perno metallico sul lato "sinistro" ed inserire la barra nella rispettiva sede nella gamba sinistra fino a sentire il suono "Click" a indicare l'avvenuto bloccaggio come mostrato in figura. Eseguire questa operazione anche sul lato destro. La barra di rinforzo inferiore sarà correttamente assemblata quando i perni metallici si bloccheranno nei fori presenti nelle rispettive sedi di aggancio.

MONTAGGIO ANELLO SUPERIORE (fig.4)

Collegare il tubo curvo e sinistro e destro al tubo posteriore. Premere il perno metallico sul tubo posteriore lato sinistro ed inserirlo, collegandolo, nel tubo curvo sinistro fino a sentire il suono "Click" a indicare l'avvenuto bloccaggio come indicato in figura. Il tubo sarà correttamente assemblato quando il perno metallico si bloccherà nei fori nella rispettiva sede di aggancio. Eseguire questa operazione anche sul lato destro del tubo posteriore.

MONTAGGIO COMPONENTE "NANNA CO-SLEEPING" (fig.5)

MONTAGGIO TESSUTO (fig.5A)

Orientare l'anello superiore come indicato in figura (a). Posizionare la struttura in tessuto, con lato apertura orientato come mostrato in figura (a) ed infilare il tessuto sul lato sinistro e destro sul tubo curvo nella direzione della freccia come mostrato in figura (a). Aprire la zip, avvolgere col tessuto il tubo posteriore dal lato interno verso l'esterno, agganciare e chiudere completamente la cerniera.

INSERIMENTO TUBO SPONDA (fig.5B)

Infilare il tubo anteriore del telaio nel tessuto, lembo apertura, come mostrato in figura (a). Sollevare la sponda anteriore dal lato interno della struttura e ripiegandola verso l'esterno, agganciare l'estremità sinistra e destra della sponda nella propria sede. Un click indicherà il corretto aggancio. Sollevare completamente al zip destra e sinistra, vedere figura (b).

FISSAGGIO STRUTTURA AL TELAIO (fig.5C)

Allineare il gancio di sostegno destro e sinistro, del componente "Nanna co-sleeping", all'estremità superiore del supporto laterale sinistro e destro e inserirlo come mostrato in figura fino a sentire il suono "Click" a indicare l'avvenuto bloccaggio. Assicurarsi dell'avvenuto aggancio da ambo i lati.

BLOCCAGGIO FONDO AL TELAIO (fig. 5D)

Rimuovere il materassino, se presente all'interno del prodotto. Sollevare il fondo da un lato (1), mediante la maniglia e allineare ed inserire le due guide di bloccaggio collocate sul lato esterno del fondo (a), alle rispettive sedi sul supporto laterale (b) destro fino a sentire il suono "Click" a indicare l'avvenuto bloccaggio. Ripetere l'operazione sul lato opposto (2).

MONTAGGIO

Assicurarsi che il fondo sia correttamente agganciato al supporto laterale destro e sinistro.
Posizionare il materassino sul fondo.

INSERIMENTO BATTERIE (fig.6)

Svitare la vite di sicurezza dello sportello del vano batterie con un cacciavite a croce.
Inserire 4 batterie alcaline AA (LR6) rispettando correttamente la polarità.
Riposizionare lo sportello del vano batterie e serrare la vite di sicurezza per l'anti-apertura.
Sostituire le pile quando scariche.

COLLEGAMENTO TRASFORMATORE (fig.7)

Collegare il connettore del trasformatore in dotazione presa jack, sul lato inferiore gamba sinistra, come indicato in figura. Inserire il trasformatore nella presa elettrica.

IMPORTANTE: Assicuratevi che il cavo di alimentazione del trasformatore AC/DC, sia totalmente fuori dalla portata del bambino. Fissare il cavo del trasformatore alla struttura utilizzando una fascetta o un dispositivo di fissaggio.

UTILIZZO

UTILIZZO (iCrib versione "Nanna co-sleeping")

ATTENZIONE: Quando il prodotto non è fissato al letto da adulti, utilizzare sempre e solo la sponda reclinabile completamente sollevata, con entrambe le zip chiuse.

REGOLAZIONE ALTEZZA "Nanna co-sleeping" (fig.8)

È possibile regolare l'altezza della struttura "Nanna co-sleeping" in differenti posizioni.

Per regolare l'altezza premere contemporaneamente la leva di regolazione "A" sulla gamba destra e sinistra e sollevare o abbassare la struttura fino alla posizione desiderata, rilasciare la leva (fig. a, fig. b). Assicurarsi del corretto bloccaggio nella posizione scelta (a), (b).

INCLINAZIONE "Nanna co-sleeping" (fig.9)

È possibile inclinare leggermente il fondo del prodotto "Nanna co sleeping"

ATTENZIONE: è consentito inclinare il fondo con uno scarto massimo di 2 posizioni tra una gamba e l'altra (esempio: gamba destra in posizione 4 e gamba sinistra in posizione 2).

ATTENZIONE: la testa del bambino deve sempre essere posizionata sul lato maggiormente sollevato (fig. b).

FUNZIONE MOVIMENTO OSCILLAZIONE

MOVIMENTO OSCILLAZIONE ATTIVO (fig. 10)

- Chiudere sia lo sportello destro che sinistro di bloccaggio per consentire l'oscillazione (a)
- Azionare il freno su tutte le ruote.
- Premere il pulsante "Power" per attivare il quadro comandi, premere il pulsante oscillazione per attivare il movimento di oscillazione alla velocità desiderata, vedere paragrafo "FUNZIONI DEL PANNELLO DI CONTROLLO" o il paragrafo "TELECOMANDO" per le varie funzioni di utilizzo.

MOVIMENTO OSCILLAZIONE BLOCCATO (fig. 11)

Per bloccare l'oscillazione, aprire sia lo sportello di bloccaggio destro che sinistro come indicato in figura.

FUNZIONE OSCILLAZIONE E MELODI MUSICALI.

FUNZIONI DEL PANNELLO DI CONTROLLO – DISPLAY TOUCH

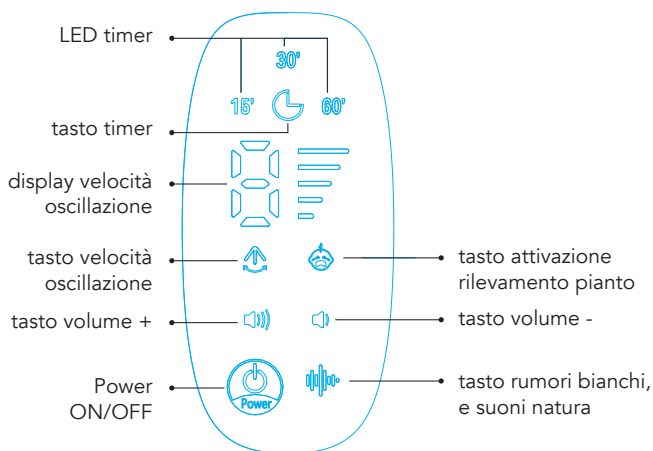

LED TIMER

Tasto "TOUCH" TIMER 3 impostazioni: 15 minuti, 30 minuti, 60 minuti. Premere in sequenza il pulsante per attivare la funzione, per selezionare i TIMER successivi e per disattivare la funzione

Tasto "TOUCH" VELOCITÀ OSCILLAZIONE: 5 velocità, premere in sequenza il pulsante per attivare la funzione, per passare alla velocità successiva e per disattivare la funzione

Tasto "TOUCH" VOLUME -: premere il pulsante per abbassare il volume

Tasto "TOUCH" VOLUME +: premere il pulsante per alzare il volume

Tasto TOUCH" MELODIE/RUMORI BIANCHI/SUONI NATURA: premere il pulsante in sequenza per attivare la funzione, passare alla melodia successiva (15 melodie, 3 rumori bianchi, 5 suoni natura). Tenere premuto per 2 secondi per disattivare la funzione

Tasto POWER (ON/OFF): premere il pulsante per accendere o spegnere

Tasto ATTIVAZIONE RILEVAMENTO PIANTO: premere il pulsante per attivare la funzione, il pianto del bambino attiva l'oscillazione (velocità 3) e la melodia, premere nuovamente il pulsante per disattivare la funzione

VANO BATTERIE

VITE DI SICUREZZA ANTIAPERTURA DEL VANO BATTERIE.

Inserire 4 pile alcaline modello AA/LR 1.5V (non INCLUSE).



TELECOMANDO

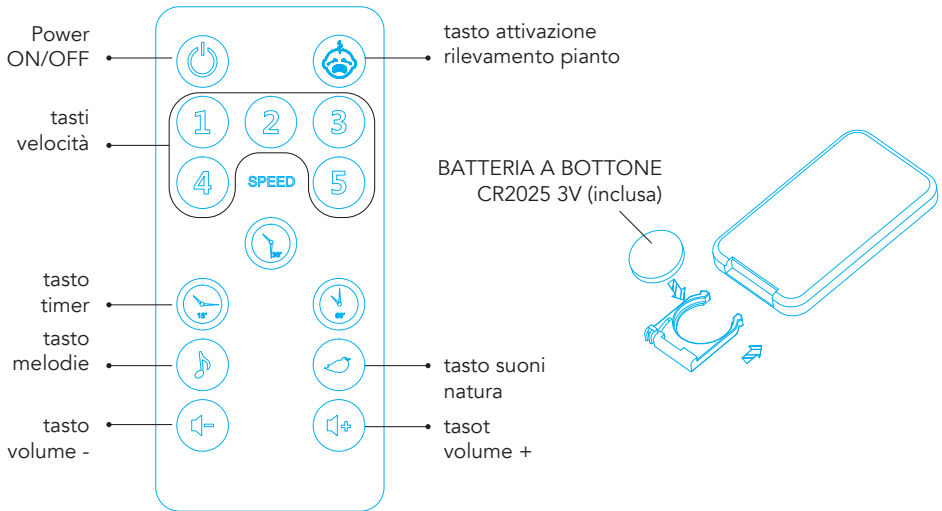

Tasto ATTIVAZIONE RILEVAMENTO PIANTO: premere il pulsante per attivare la funzione, il pianto del bambino attiva l'oscillazione (velocità 3) e la melodia, premere nuovamente il pulsante per disattivare la funzione

Tasti VELOCITÀ: 5 velocità, premere il pulsante per attivare la funzione

3 TASTI TIMER: (15 minuti, 30 minuti, 60 minuti)

Tasto MELODIE: 15 melodie/ 3 rumori bianchi, premere il pulsante per attivare la funzione, passare alla melodia successiva e per disattivare la funzione

Tasto SUONI NATURA: 5 suoni natura, premere il pulsante per attivare la funzione, passare alla melodia successiva e per disattivare la funzione

Tasto VOLUME -: premere il pulsante per abbassare il volume

Tasto VOLUME +: premere il pulsante per alzare il volume

(iCrib versione "Nanna co-sleeping")

MODALITA' CO-SLEEPING (FISSAGGIO FIANCO LETTO DA ADULTI)

ATTENZIONE – E' possibile utilizzare la modalità co-sleeping con le tipologie di letto che consentono di rispettare i seguenti requisiti:

- La sponda reclinabile deve sempre essere accostata al materasso del letto da adulti.
- Il materasso del letto da adulti deve essere allineato, o più alto, rispetto all'altezza della sponda abbassata del componente "Nanna co-sleeping" (fig.12a, fig.12b)
- Il prodotto "Nanna co-sleeping" deve essere fissato saldamente alla struttura del letto da adulti o al supporto materasso (rete o doghe) con le cinghie in dotazione. Utilizzare solo le cinghie fornite dal produttore.

ATTENZIONE – Verificare che il prodotto in modalità co-sleeping non sia in interferenza con il letto da adulti.

ATTENZIONE – Utilizzare il prodotto con la sponda abbassata solo in modalità co-sleeping.

ATTENZIONE - Quando utilizzato in modalità co-sleeping, il prodotto deve essere utilizzata con le gambe regolate alla stessa altezza, fondo orizzontale.

ATTENZIONE – Nella modalità co-sleeping le ruote devono avere il freno attivato.

ATTENZIONE – Solo nella modalità co-sleeping è possibile utilizzare i piedi di appoggio nella posizione retratta.

ATTENZIONE: NON UTILIZZARE MAI il movimento oscillazione "Dondolo" quando il prodotto è in modalità "Nanna Co-Sleeping" (Fissaggio al letto).

ATTENZIONE: Quando utilizzato in modalità "Nanna Co-Sleeping" (Fissaggio al letto), il prodotto "Nanna co-sleeping" deve essere sempre montato in corrispondenza del lato lungo di accesso al letto. NON installare il prodotto ai piedi o in testa ai letti.

ATTENZIONE: Ogni qualvolta la sponda laterale del componente "Nanna co-sleeping" viene abbassata, verificare che la posizione relativa al materasso da adulto sia invariata rispetto a quanto riportato nei paragrafi precedenti.

ATTENZIONE – Smettere di usare il prodotto non appena il bambino è in grado di sedersi, mettersi in ginocchio o sollevarsi.

Affiancare il prodotto al letto da adulti.

ABBASSARE LA SPONDA (fig. 13):

- Aprire completamente la zip, lato destro e sinistro della sponda come mostrato in figura (1);
- Tirare verso l'interno la leva di chiusura destra e sinistra sul lato inferiore della sponda e mantenendole attivate, sollevare la sponda verso l'alto e ripiegarla verso il lato interno del "Nanna co-sleeping", come mostrato in figura (2) (3).
- Avvolgere e arrotolare completamente il tubo con tessuto (sponda mobile) fissandolo le estremità del tubo ai lembi in tessuto da entrambi i lati come mostrato in figura (4).

SOLLEVARE LA SPONDA (fig. 14):

- Sfilare le estremità del tubo dai lembi e srotolare completamente la sponda.
- Sollevare la sponda dal lato interno del "Nanna co-sleeping" e ripiegandola verso l'esterno, agganciare l'estremità destra e sinistra della sponda nella propria sede. Un click indicherà il corretto aggancio (1), (2), (3) (4).
- Sollevare completamente la zip destra e sinistra.

RETRARRE I PIEDI DI SOSTEGNO (fig. 15)

Come mostrato in figura, premere il perno metallico (1) e far scorrere all'interno della gamba il piede di appoggio (2) fino a sentire il suono "click" a indicare l'avvenuto bloccaggio nella propria sede.

Eseguire questa operazione sulla gamba sinistra (a) e sinistra destra (b).

FISSAGGIO FIANCO AL LETTO DA ADULTO (fig. 16)

Affiancare la culla al letto da adulto, assicurandosi che la sponda abbassata sia accostata al materasso e il materasso del letto da adulto sia allineato o più alto rispetto all'altezza della sponda abbassata.

Se necessario regolare la culla all'altezza richiesta, vedere paragrafo "REGOLAZIONE ALTEZZA del "Nanna co-sleeping".

Per agganciare "Nanna co-sleeping" al letto, utilizzare le cinghie di sicurezza in dotazione (Ax2 e Bx2) e:

- Agganciare la cinghia corta "A" alla barra di sostegno anteriore, come mostrato in figura (1), (2), (3).
- Agganciare la fibbia A alla fibbia B, come mostrato in figura (3).
- Far passare il lembo libero della cinghia di sicurezza attorno al longherone del letto da adulti, o al supporto materasso rete o doghe, come indicato in figura (4) e agganciare la fibbia C1 alla fibbia C2. Ripetere l'operazione anche con la seconda cinghia di sicurezza.
- Tensionare entrambe le cinghie per fissare saldamente il prodotto al letto da adulto.
- Avvolgere l'estremità libera della cinghia e bloccarla. Assicuratevi che la cinghia libera sia totalmente fuori dalla portata del bambino.
- Assicurarsi di aver eseguito correttamente le operazioni richieste.
- Azionare il freno su tutte le ruote.

(iCrib versione "BOX") fig. 17

- Regolare l'altezza del "Nanna co-sleeping" nella posizione 1, più bassa, vedere paragrafo "REGOLAZIONE ALTEZZA "Nanna co-sleeping".
- Estrarre il materassino (a-b).
- Lasciare la sponda reclinabile completamente sollevate e agganciata con le zip chiuse.
- Aprire la cerniera sul fondo, lungo il perimetro interno.
- Afferrando le maniglie interne sollevare il fondo di circa 10/15 cm (c).
- Reclinare un lato del fondo, sfilando le guide dalle sedi di aggancio e abbassarlo lentamente, ripetere l'operazione anche sul lato opposto (d).
- Abbassare completamente il fondo fino a terra (e).
- Ripiegare verso il basso i 4 piedi di appoggio (g).
- Posizionare il materassino all'interno (f).
- Avvolgere le due cinghie di fissaggio alla barra di rinforzo inferiore (h).
- Azionare il freno alle ruote
- Azionare il blocco di movimento oscillazione, vedere paragrafo "MOVIMENTO OSCILLAZIONE BLOCCATO"

GARANZIA CONVENZIONALE

Il contenuto sottoindicato va in vigore dal 01.01.2005 e sostituisce a qualsiasi titolo e completamente qualsiasi messaggio anteriore riferito alla garanzia prestata da Foppa Pedretti S.p.A.

GARANZIA CONVENZIONALE

Foppa Pedretti S.p.A. con sede in Grumello del Monte (Italia) Via Volta 11, garantisce direttamente al Consumatore che questo Prodotto, nuovo di fabbrica, è privo di difetti nei materiali, nella progettazione e nella fabbricazione ed conforme alle caratteristiche dalla stessa dichiarate.

La presente garanzia convenzionale è valida in tutti i Paesi Stati membri dell'Unione Europea e non esclude né limita i diritti del Consumatore ai sensi di norme imperative di legge nei confronti del Venditore del Prodotto.

Per usufruire della presente garanzia convenzionale **il Consumatore dovrà riportare il Prodotto difettoso al Venditore**, presentandogli la prova d'acquisto del Prodotto dalla quale risultino in modo leggibile l'indirizzo del Venditore, la data d'acquisto del Prodotto col timbro e firma del Venditore e l'indicazione del Prodotto stesso o, in alternativa, lo scontrino fiscale, non modificato, dal quale risultino in modo chiaro le medesime informazioni.

La garanzia convenzionale ha validità per Dodici (12) mesi dalla data di acquisto del Prodotto. Durante questo periodo **Foppa Pedretti S.p.A.** riparerà o sostituirà, a sua discrezione, il Prodotto difettoso.

La garanzia convenzionale è concessa all'acquirente finale del Prodotto (Consumatore) e non esclude né limita i diritti imperativi del medesimo Consumatore, quali previsti dalla legge e/o i diritti che il Consumatore può vantare contro il Venditore/Rivenditore del Prodotto.

ESCLUSIONI DELLA GARANZIA CONVENZIONALE.

La garanzia convenzionale è esclusa per i danni derivati al Prodotto dalle seguenti cause: uso non conforme alle disposizioni contenute nel foglio d'istruzioni all'uso ed al montaggio, urti e cadute, esposizione del Prodotto ad umidità o condizioni termiche o ambientali estreme od a cambiamenti repentini di tali condizioni, corrosione, ossidazione, modifiche o riparazioni non autorizzate del Prodotto, riparazioni con uso di parti di ricambio non autorizzate, uso improprio, cattiva mancata manutenzione, manutenzione impropria rispetto a quanto indicato nel foglio d'istruzioni all'uso e al montaggio, montaggio non corretto, incidenti, azioni di cibi o bevande, azione di prodotti chimici, cause di forza maggiore.

In ogni caso **Foppa Pedretti S.p.A.** declina **ogni responsabilità per danni a persone o a cose, diversi dal Prodotto, quando tali danni siano causati da negligenza alle disposizioni / raccomandazioni / avvertenze contenute nel manuale o, in alternativa, nel "Foglio d'istruzioni all'uso e al Montaggio" che accompagna ogni Prodotto destinato al proprietario/utilizzatore.** (come a titolo meramente esemplificativo, nel caso del Prodotto Lettino: "Sorvegliate costantemente il bambino. Controllate che lenzuola e coperte non coprano la testa del bambino...").

Foppa Pedretti S.p.A. declina, inoltre, ogni responsabilità per danni a persone o a cose quando la rottura dei suoi prodotti è causata dal deterioramento dei componenti del Prodotto, soggetti ad usura. Sono considerati componenti del Prodotto soggetti a usura tutti i componenti in materiale plastico.

29

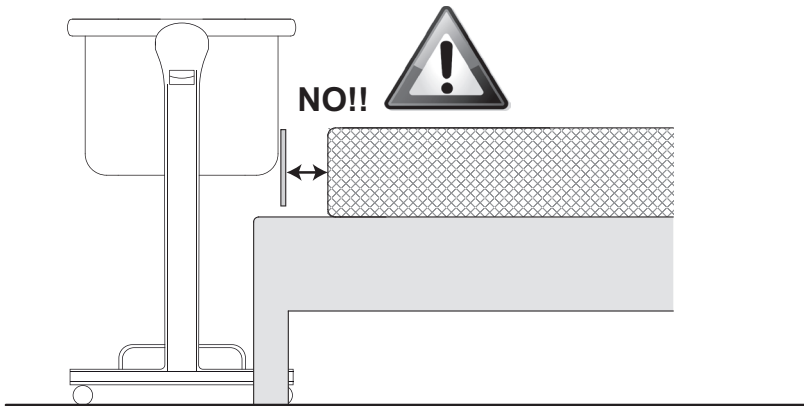
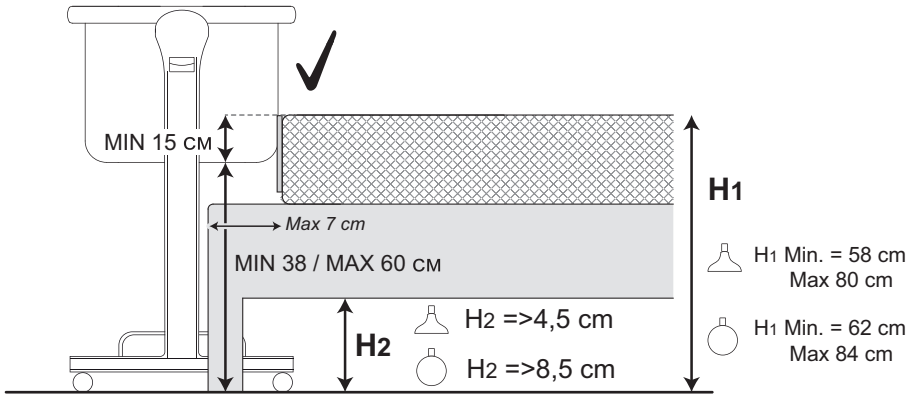

IMPORTANT! READ CAREFULLY AND KEEP FOR FUTURE REFERENCE.

iCrib version (nanna co-sleeping)

Complies with general safety regulations

- **CAUTION:** The use of the product is allowed for a child aged 0 - 6 months, up to a maximum weight of 9 kg.
- Do not use the “iCrib nanna co-sleeping” without the frame.
- The crib must only be assembled by an adult.
- All opening, adjusting, fixing and positioning of the crib must only be carried out by an adult.
- Make sure that those using the crib are aware of exactly how it works.
- **WARNING – Do not use this product without reading the instructions for use first.**
- **WARNING – Stop to using the product as soon as the child can sit or kneel, or pull itself up.**
- **WARNING – Placing additional items in the product may cause suffocation.**
- **WARNING – Do not place the product close to another product, which could present a danger of suffocation or strangulation, e.g. strings, blind / curtain cords, etc.**
- **WARNING – Do not use more than one mattress in the product.**
- The product must always be placed on a horizontal surface. Never leave the product on a sloping surface with your child inside.
- Unattended children must not be left to play near the product.
- **WARNING:** The product is ready for use only when the locking mechanisms are engaged. Make sure they are securely fixed before use.
- All assembly couplings must be fastened correctly. Be sure there are no loose screws, as a child’s body or clothing (e.g., lace, necklaces, pacifier cords) may snag and pose a strangulation hazard.
- **CAUTION:** Use only the mattress supplied with the crib or any spare mattresses approved by FOPPAPEDRETTI.
- Be aware of the risk of burns from cigarettes, naked flames and other heat sources, like electric or gas heaters, that are near the product.

WARNING

- **WARNING:** the crib can be inclined by a maximum of 2 positions between, for example, with the right leg in position 10 and the left in position 8. It is not possible to select different heights on the two sides of the product.
- **CAUTION:** The child's head must always be placed on the most raised side
- **WARNING:** Do not use if any part of the stand is broken, torn or missing. Contact FOPPAPEDRETTI for spare parts and user instructions if needed. **DO NOT REPLACE** missing, damaged or broken parts with original components or components not approved by FOPPAPEDRETTI.
- **WARNING: Only use the mattress sold with this crib, do not add a second mattress on this one, suffocation hazards.**
- **WARNING:** Read the instructions for use for the list of components. Examine the product regularly to make sure that there are no loose, damaged or missing parts.
- Only use spare parts approved by the manufacturer. Do not use any accessories to the product that have not been supplied by the manufacturer.
- Do not adjust the crib while the child is inside it.
- Do not move the crib while the child is inside it.
- Do not use the product for more than one child at a time.
- Do not leave anything inside the product that might reduce its depth.
- To prevent the child being trapped, do not place the crib close to walls of obstacles.
- Do not leave any small objects inside the product that might be swallowed.
- Keep the product out of reach of children when it is not in use.

iCrib co-sleeping MODE (FIXED TO THE BED)

- Always use all parts needed for each configuration of use.
- **DO NOT** use the bedside product if any parts are missing, damaged or broken. Contact FOPPAPEDRETTI for spare parts and user instructions if needed. **DO NOT REPLACE** missing, damaged or broken parts with original components or components not approved by FOPPAPEDRETTI.
- Use only the fastening straps included in the package.
- When the product is used in "Co-sleeping configuration (fastened to the bed)", the product must always be placed on a horizontal surface. Never leave the product on an inclined surface with the child inside of it.
- To prevent danger of choking due to the child's head being trapped, when

WARNING

the crib is in the “Co-Sleeping Configuration” (fastened to the bed) it should be properly fastened to the parents’ bed with the fixing straps as explained in the instruction booklet.

- **WARNING:** There must never be an empty space between the lower side of the crib in “Co-Sleeping Configuration (fastened to the bed)” and the parents’ mattress.
- Before using in “Co-sleeping configuration (fastened to bed),” make sure the product is fastened and positioned correctly. Check the fastening system hold before each use by attempting to push the crib away from the parents’ bed.
- If there are gaps between the lowest part of the co-sleeping crib and the parents’ mattress, DO NOT use the product.
- Do not fill any spaces or gaps between the parents’ mattress and the crib with pillows, blankets, bedsheets or any other material that may cause the risk of suffocation.
- **DANGER!** The folding side must always be raised and locked when the product is not attached to the parents’ bed.
- **WARNING:** To avoid hazards from the child’s neck being caught on the top rail on the side that is next to the adult bed, the top rail must not be higher than the adult bed mattress.
- **WARNING:** To avoid the risk of your child being strangled the attachment system to the adult’s bed shall always be kept away from and out of the crib.

MATTRESS WARNINGS (EN 16890:2017+A1:2021)

- The dimension shall take into account that there shall be no gap more than 30 mm between the mattress and the sides end ends in any position of the mattress.
- Do not use the product if any part is broken, torn or missing and use only spare parts approved by the manufacturer.
- **WARNING** – Do not use more than one mattress in the crib (crib or suspended cradle).
- **WARNING** – To avoid a fire risk, never place the product near electric heaters, gas stoves or other sources of strong heat (crib or suspended cradle).
- Mattress dimensions: 920x550x25 mm

WARNING

- Suitable for cribs with maximum internal dimensions of 950x580mm.

Mattress maintenance

- The mattress comes with a removable and washable fabric cover.
- Check the product regularly for any wear and tear. In the event of damage, do not use it and keep it out of the reach of children.
- When washing the fabric, carefully follow the instructions on the label.
- Do not clean with solvents, abrasives or overly aggressive products.
- After each wash, check the tolerance of the fabric and stitching.
- **WARNING:** During covering and/or uncovering and assembly and/or disassembly, handle the fabric with care to avoid accidental breakage or damage.
- **WARNING:** Covering, uncovering, assembly and disassembly must be carried out by an adult.

WARNING

IMPORTANT! KEEP FOR FUTURE REFERENCE.

iCrib version (BOX) - EN12227:2010

- **WARNING:** Do not place the playpen close to an open fire or other heat source.
- **WARNING:** Do not use the playpen without the base.
- **WARNING:** Ensure that the playpen is fully erected and all the locking mechanisms engaged before placing your child in this playpen.
- **WARNING:** the folding tailgate must ~~smerpe~~ be completely raised and locked with the zips closed.
- **WARNING:** Recommended age for using the playpen: for children from birth to approximately 3 years (maximum weight 15Kg).
- **WARNING:** To prevent the risk of falling, when the child is able to climb over the sides, the playpen must no longer be used.
- **WARNING:** The zip must always be fully closed. Do not leave the zip half open.
- **WARNING:** When the child is in the playpen, the zip must be fully closed.
- **WARNING:** Do not leave objects in the playpen and do not place the playpen near other products that may be used as a foothold or pose a suffocation or choking hazard, such as cords, curtains, curtain cords, etc.
- **WARNING:** The playpen must be assembled by an adult only.
- **WARNING:** For correct assembly, perform the operations in the order indicated. Incorrect assembly could make the playpen dangerous.
- **WARNING:** The product is only ready for use when all the locking mechanisms are properly inserted and tightened. Before use, carefully check that they are secured.
- All fittings must always be tightened correctly; they must also be regularly checked and tightened if necessary.
- **WARNING:** Do not use the playpen if any part is damaged, worn or missing.
- **WARNING:** Regularly check the playpen for loose screws, worn parts, ripped or frayed material.
- Periodically check the playpen and the support mattress, making sure that all parts are correctly assembled and in perfect condition.
- **WARNING:** Do not use the playpen if any part is damaged, ripped or missing.

WARNING

- **WARNING:** Only use spare parts supplied or approved by the Manufacturer. Do not add accessories, spare parts or components not supplied or approved by the Manufacturer
- **WARNING:** Only use the mattress supplied with the playpen.
- **WARNING:** Do not use more than one mattress in the playpen.
- **WARNING:** Only use the mattress sold with this playpen and do not add a second mattress on top of this one: risk of suffocation.
- **WARNING:** Do not use the playpen without the mattress.
- **WARNING:** Open flames and other sources of strong heat, such as electric heaters, gas stoves, etc. near the playpen constitute a source of risk.
- The correct use and maintenance of the playpen will ensure its durability and trouble-free use.
- **WARNING:** When not in use, keep the product out of the reach of children.
- **WARNING:** Do not close the playpen with the child inside.
- **WARNING:** Never leave the playpen on a slope with the child inside.
- Do not let the child play near the playpen unattended.
- **WARNING:** Do not move the playpen with the child inside.
- **WARNING:** Do not use the playpen with more than one child at a time.
- **WARNING:** Do not allow other children to play near the playpen unattended.

CLEANING AND MAINTENANCE

Wash the playpen with a sponge, warm water and a mild detergent. It is also possible to use a non-aggressive disinfectant. Never wash the playpen with corrosive products containing or derived from ammonia, bleach or alcohol. The moving parts can be lubricated with silicone oil.

WARNING**SAFETY OF THE ELECTRICAL PARTS:**

- CAUTION: The operations to switch the crib on/off must always be performed by an adult.
- WARNING: Batteries must only be replaced and fitted by an adult.
- WARNING: Batteries may leak acid or explode if thrown into a fire.
- WARNING: Always dispose of leaking batteries immediately: They can cause burns or their types of injuries.
- WARNING: Non-rechargeable batteries are not to be recharged; they might explode.
- WARNING: Do not leave the product out in the rain; water infiltrations will damage the electronic circuit.
- WARNING: Only use batteries which are equivalent to those recommended.
- WARNING: Batteries are to be inserted with the correct polarity.
- WARNING: Different types of batteries or new and used batteries are not to be mixed.
- CAUTION: Old batteries must be removed from the remote control.
- WARNING: Do not short-circuit the battery terminals.
- CAUTION: If the remote control is left idle for long periods of time, it is advisable to remove the batteries from the battery compartment.
- CAUTION: Use the same or equivalent batteries as the type recommended for the operation of this product, for the remote control battery model CR2025 - 3V.
- WARNING: The use of rechargeable batteries is not recommended as the product may not work properly.
- WARNING: Rechargeable batteries must only be recharged under adult supervision.
- WARNING: Rechargeable batteries must be removed from the product during recharging.
- WARNING: Remove the batteries from the product before disposing of the product.
- WARNING: Always keep batteries and tools out of the reach of children.
- Transformers used with the infant swing are to be regularly examined for damage to the cord, plug, enclosure and other parts, and in the event of such damage, they shall not be used.
- The product shall only be used with the recommended transformer.

BATTERIES

REPLACING THE BATTERIES:

To replace the battery, move the locking tab inwards and pull out the battery holder, as shown in the figure. Remove the flat battery and insert the new one, observing the correct polarity. Insert the battery holder into the remote control, making sure that it is inserted correctly. Remove the protective film to activate battery operation.

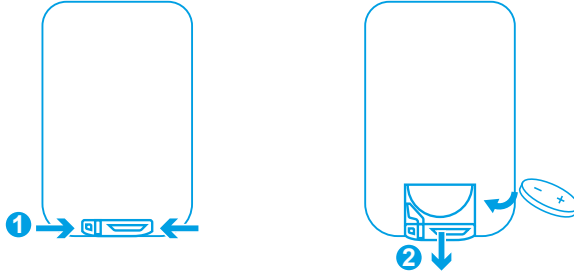

INFORMATION ON THE BATTERIES:

IMPORTANT: Keep batteries out of the reach of children.

BATTERIES:

- 1 battery CR2025 - 3V, for remote control (included)
- 4 model AA/LR 1.5V alkaline batteries (NOT INCLUDED).
- The use of rechargeable batteries is not recommended for this product.
- Replace the batteries when the sound or swing does not work correctly.

PRECAUTIONS WITH THE BATTERIES:

- Always insert the batteries with the correct polarity.
- Do absolutely not throw the batteries in a fire. They can explode.
- The batteries can easily be swallowed by children and cause dangerous consequences.
- Never leave children to handle the batteries. Keep the batteries away from their reach.
- If you think that your child swallowed a battery, contact urgently a doctor.
- For safety, remove worn out batteries from the product.
- Never recharge normal not rechargeable or alkaline batteries. It could cause explosion or leakage of liquids.
- Remove the batteries if you won't use the product for long time.
- Do not short-circuit the power clamps.
- Do not throw batteries in the garbage, but bring them to collection points.

BATTERIES

CORRECT DISPOSAL OF THIS PRODUCT (Waste Electrical & Electronic Equipment) (Applicable in the European Union and other European countries with separate collection systems)

This marking shown on the product or its literature, indicates that it should not be disposed with other household wastes at the end of its working life. To prevent possible harm to the environment or human health from uncontrolled waste disposal, please separate this from other types of wastes and recycle it responsibly to promote the sustainable reuse of material resources. Household users should contact either the retailer where they purchased this product, or their local government office, for details of where and how they can take this item for environmentally safe recycling. This product should not be mixed with other commercial wastes for disposal. If the waste material should be disposed of illegally, fines may be applied, as provided for by the Decree Law in force.



COMPONENTS

1 Leg (R)

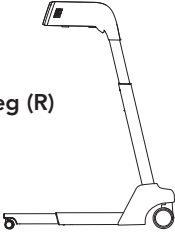

2 Leg (L)

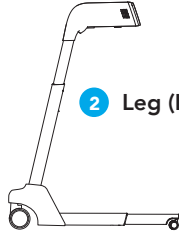

3 Side support (x2)

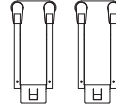

4 Nanna co-sleeping

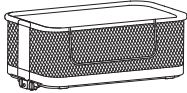

5 Lower reinforcement bar



6 "Upper ring" rear tube



7 Left curved tube



8 Right curved tube



9



"Upper ring" front tube

10 Mattress



11 Transformer

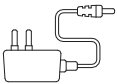

12 Remote control



13 fastening straps for co-sleeping use (x2)



ASSEMBLY

EXTENDING SUPPORT FOOT (fig.1)

As shown in the figure, press the metal pin (1) and pull out the support foot (2) completely until you hear the "click" sound indicating that it has been locked into place. Carry out this operation on the left (a) and right (b) leg.

MOUNTING THE SIDE SUPPORT (fig.2)

Install the left side support to the left leg (a). Press the metal pins and insert the two support tubes into their respective seats, until you hear the "Click" sound indicating successful locking as shown in figure (a). The support will be correctly assembled when the metal pins lock into the holes in their respective seats. Perform this operation also on the right leg figure (b).

FITTING THE LOWER REINFORCEMENT BAR (fig.3)

Align the lower reinforcement bar with its seat on the 'left' and 'right' side of the lower leg. Press the metal pin on the "left" side and insert the bar into its respective seat in the left leg until you hear the "Click" sound indicating successful locking as shown in the figure. Perform this operation also on the right side. The lower reinforcement bar will be correctly assembled when the metal pins lock into their respective holes in the respective seats.

ASSEMBLY OF UPPER RING (fig.4)

Connect the left and right curved tube to the rear tube. Press the metal pin on the left side rear hose and insert it, connecting it, into the left curved hose until you hear the "Click" sound to indicate successful locking as shown in the figure. The hose will be correctly assembled when the metal pin locks into the holes in the respective seat. Perform this operation also on the right side of the rear hose.

"Nanna co-sleeping" COMPONENT ASSEMBLY (fig.5) FABRIC ASSEMBLY (fig.5A)

Orient the upper ring as shown in figure (a).

Position the fabric frame with the opening side orientated as shown in figure (a) and thread the fabric on the left and right side onto the curved tube in the direction of the arrow as shown in figure (a). Open the zip, wrap the fabric around the back tube from the inner side outwards, hook and fully close the zip.

INSERTING THE FRAME FRONT TUBE (fig.5B)

Insert the front frame tube into the fabric, opening flap, as shown in figure (a). Lift the front rail from the inside of the frame and folding it outwards, hook the left and right ends of the rail into place. A click will indicate correct attachment. Fully raise the left and right zip, see figure (b).

FASTENING THE FRAME TO THE FRAME (fig.5c)

Align the left and right support hooks of the "Nanna co-sleeping" component with the upper end of the left and right side support and insert it as shown in the figure until you hear the "Click" sound to indicate successful locking. Ensure that it is latched from both sides.

BLOCKING THE BOTTOM TO THE FRAME (fig. 5D)

Remove the mat, if present inside the product.

Lift the bottom from one side (1), using the handle, and align and insert the two locking guides located on the outer side of the bottom (a), to their respective seats on the right side support (b) until you hear the "Click" sound to indicate successful locking. Repeat the operation on the opposite side (2). Ensure that the bottom is correctly hooked onto the right and left side support. Place the mat on the bottom.

ASSEMBLY

BATTERY INSERT (fig.6)

Unscrew the safety screw of the battery compartment door with a Phillips screwdriver. Insert 4 AA alkaline batteries (LR6), observing correct polarity. Replace the battery compartment door and tighten the safety screw for anti-opening. Replace the batteries when discharged.

TRANSFORMER CONNECTION (fig.7)

Connect the supplied transformer connector jack, on the lower left leg, as shown in the figure. Plug the transformer into the electrical socket.

IMPORTANT: Ensure that the power cable of the AC/DC transformer is completely out of out of the reach of the child. Secure the transformer cable to the frame using a clamp or a fastening device.

USE

USE (iCrib co-sleeping version)

WARNING: When the product is not attached to the adult bed, only use the fully raised recliner with both zips closed.

HEIGHT ADJUSTMENT "Nanna co-sleeping" (fig.8)

The height of the "Nanna co-sleeping" frame can be adjusted in different positions.

To adjust the height press the adjustment lever "A" on the right and left leg at the same time and raise or lower the frame to the desired position, release the lever (fig. a, fig. b).

Ensure correct locking in the chosen position (a), (b).

TILTING "Nanna co-sleeping" (fig.9)

It is possible to slightly tilt the bottom of the "Nanna co sleeping" product

WARNING: it is permitted to tilt the bottom with a maximum deviation of 2 positions between one leg and the other (example: right leg in position 4 and left leg in position 2).

WARNING: The child's head must always be positioned on the side that is most raised (fig. b).

OSCILLATION MOVEMENT FUNCTION

SWING MOVEMENT ACTIVE (fig. 10)

- Close both the right and left locking flap to allow swinging (a)
- Apply the brake on all wheels.
- Press the "Power" button to activate the control panel, press the oscillation button to activate the oscillation movement at the desired speed, see section "CONTROL PANEL FUNCTIONS" or section "REMOTE CONTROL" for the various functions.

LOCKED OSCILLATION MOVEMENT (fig. 11)

To lock the oscillation, open both the right and left locking flap as shown in the figure.

USE

OSCILLATION FUNCTION AND MUSICAL MELODIES.

CONTROL PANEL FUNCTIONS - TOUCH DISPLAY

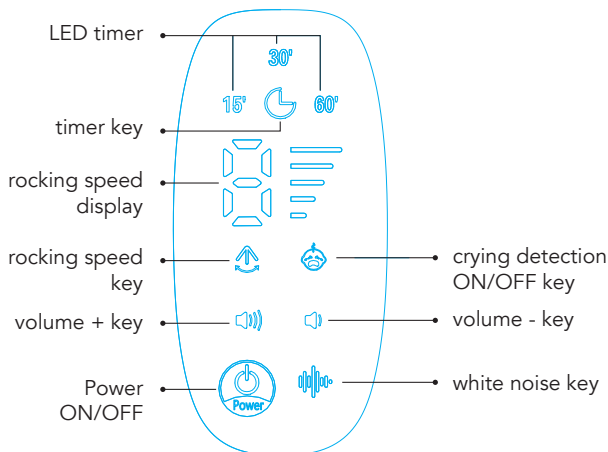

TIMER LED

TOUCH" TIMER button 3 settings: 15 minutes, 30 minutes, 60 minutes. Press the button in sequence to activate the function, to select successive TIMERS and to deactivate the function

TOUCH" BUTTON OSCILLATION SPEED: 5 speeds, press the button in sequence to activate the function, to move to the next speed and to deactivate the function

TOUCH" VOLUME - button: press the button to lower the volume

TOUCH" VOLUME + button: press the button to increase the volume

TOUCH" MELODIES/WHITE NOISES/NATURE SOUNDS button: press the button in sequence to activate the function, switch to the next melody (15 melodies, 3 white noises, 5 nature sounds). Press and hold for 2 seconds to deactivate the function

POWER button (ON/OFF): press the button to switch ON or OFF

PLUMBING DETECTION ACTIVATION button: press the button to activate the function, the baby's cry activates the oscillation (speed 3) and the melody, press the button again to deactivate the function

BATTERY COMPARTMENT

SAFETY SCREW TO PREVENT THE BATTERY COMPARTMENT FROM BEING OPENED.

Insert 4 model AA/LR 1.5V alkaline batteries (not INCLUDED).



USE

REMOTE CONTROL

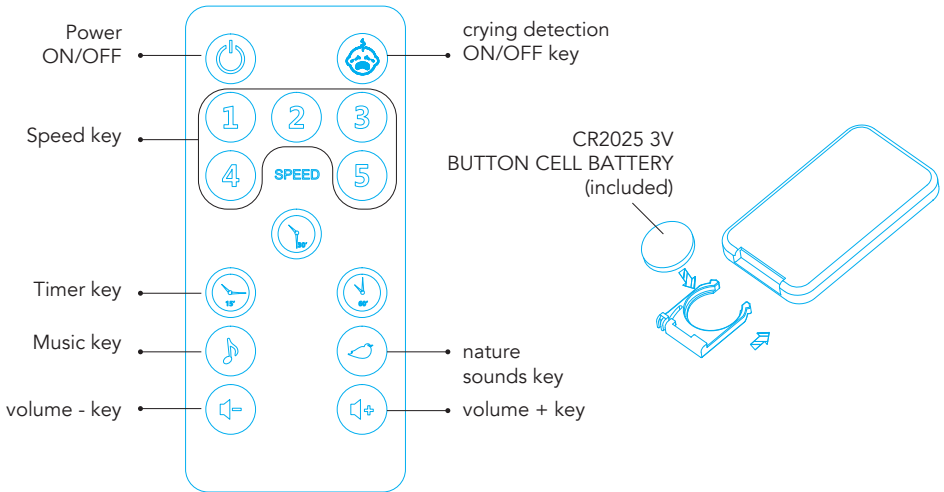

PLUMBING DETECTION ACTIVATION button: press the button to activate the function, the baby's crying activates the oscillation (speed 3) and the melody, press the button again to deactivate the function

SPEED buttons: 5 speeds, press the button to activate the function

3 TIMER KEYS: (15 minutes, 30 minutes, 60 minutes)

MELODES button: 15 melodies/ 3 white noises, press the button to activate the function, switch to the next melody and to deactivate the function

NATURE SOUNDS button: 5 nature sounds, press the button to activate the function, to switch to the next melody and to deactivate the function

VOLUME - button: press the button to lower the volume

VOLUME + button: press the button to increase the volume

USE

(iCrib co-sleeping version)

CO-SLEEPING MODE (ADULT BED SIDE ATTACHMENT)

WARNING - It is possible to use co-sleeping mode with bed types that to meet the following requirements:

- The recliner must always be attached to the mattress of the adult bed.
- The mattress of the adult bed must be aligned with, or higher than, the height of the lowered side rail of the "Nanna co-sleeping" component (fig.12a, fig.12b)
- The "Nanna co-sleeping" product must be firmly attached to the adult bed frame or mattress support (bed base or slatted frame) with the straps provided. Only use the straps supplied by the manufacturer.

WARNING - Ensure that the product in co-sleeping mode does not interfere with the adult bed.

WARNING - Use the product with the side rail down only in co-sleeping mode.

WARNING - When used in co-sleeping mode, the product must be used with the legs adjusted to the same height, horizontal bottom.

WARNING - In co-sleeping mode the wheels must have the brake activated.

WARNING - Only in co-sleeping mode can the support feet be used in the retracted position.

WARNING: NEVER USE the "Rocking" swinging movement when the product is in "Nanna co-Sleeping" mode.

WARNING: When used in "Nanna co-Sleeping" (Bed Fixation) mode, the "Nanna co-sleeping" product must always be mounted at the long side of bed access. DO NOT install the product at the foot or head of the bed.

WARNING: Whenever the side rail of the "Nanna co-sleeping" component is lowered, check that the position relative to the adult mattress is unchanged from the previous paragraphs.

WARNING - Stop using the product as soon as the child is able to sit, kneel or stand up. Place the product next to the adult bed.

FOLD DOWN THE SIDE (fig. 13):

- Fully open the zip, left and right side of the tailgate as shown in figure (1);
- Pull the left and right closing lever on the underside of the safety cage inwards and, keeping them activated, raise the safety cage upwards and fold it towards the inner side of the co-sleeping nest, as shown in figure (2) (3).
- Wrap and completely roll up the tube with fabric (moveable side rail), attaching the ends of the tube to the fabric flaps on both sides as shown in figure (4).

LIFT THE SIDE (fig. 14):

- Pull the ends of the tube out of the flaps and unroll the side rail completely.
- Lift the side rail from the inside of the "nanna co-sleeping" nest and fold it outwards, hooking the left and right ends of the side rail into place. A click will indicate the correct attachment (1), (2), (3) (4).
- Fully raise the left and right zip.

SLIDING THE SUPPORT FOOT (fig. 15)

As shown in the figure, press the metal pin (1) and slide the support foot (2) into the leg until you hear the "click" sound indicating that it has been locked into place. Carry out this operation on the left leg (a) and right leg (b).

USE

FASTENING THE SIDE TO THE ADULT BED (fig. 16)

Place the cradle next to the adult bed, ensuring that the lowered side is next to the mattress and the mattress of the adult bed is aligned with or higher than the height of the lowered side. If it is necessary to adjust the cradle to the required height, see the section entitled "ADJUSTING THE HEIGHT OF THE NANNA CO-SLEEPING".

To attach the "Nanna co-sleeping" to the bed, use the supplied safety straps (Ax2 , Bx2) and:

- Hook the short straps "A" to the front support bar, as shown in fig. (1), (2), (3).
- Hook buckle A to buckle B, as shown in fig. (3).
- Pass the free flap of the safety strap around the adult bed rail, or the mattress support bed base or slatted frame, as shown in the figure 4, and hook buckle C1 to buckle C2. Repeat the operation with the second safety strap.
- Tension both straps to secure the product firmly to the adult bed.
- Wrap the free end of the strap and lock it. Make sure that the free strap is completely out of the child's reach.
- Ensure that you have performed the required steps correctly.
- Apply the brake on all wheels.

(iCrib "BOX" version)fig. 17

- Adjust the height of the "Nanna CO-SLEEPING" to position 1, lowest, see paragraph "ADJUSTING THE HEIGHT "Nanna CO-SLEEPING "
- Pull out the mattress (a-b).
- Leave the recliner fully raised and latched with the zips closed.
- Open the zip at the bottom, along the inside perimeter.
- Using the inside handles, lift the bottom about 10/15 cm (c).
- Recline one side of the bottom, pulling the guides out of the hooking seats and lower it slowly, repeat the operation on the opposite side (d).
- Lower the bottom completely to the floor (e).
- Place the mattress inside (f)
- Fold down the 4 support feet (g).
- Wrap the two straps around the bottom reinforcement bar (h).
- Apply the wheel brake
- Actuate the swinging movement lock, see section "MOVEMENT LOCK".

FORMAL GUARANTEE

The contents of this document as stated below will come into effect as from 01.01.2005 and replace, on every account and in full, any previous message referring to the guarantee provided by Foppa Pedretti S.p.A.

FORMAL GUARANTEE

Foppa Pedretti S.p.A. the head office of which is located at n. 11 Via Volta, Grumello del Monte (Italy), guarantees directly to the Consumer that this brand new product is free of faults with regard to the materials, design and manufacture and that it complies with the characteristics as declared by the manufacturer.

This formal guarantee is valid in all Member Countries of the European Union and it neither excludes nor limits the Consumer's rights in accordance with mandatory measures provided for by the law with regard to the Retailer of the Product.

To take advantage of this formal guarantee, **the Consumer must return the faulty product to the Retailer**, presenting to the same the proof of purchase of the Product which must clearly show the Retailer's address, the date of purchase of the Product with the Retailer's stamp and signature and an indication of the Product itself or, alternatively, the receipt which must not have been altered and which must clearly show the same information as that referred to above.

The formal guarantee is valid for twelve (12) months from the date of purchase of the Product. During this period, **Foppa Pedretti S.p.A.** will repair or replace the faulty product, at its own discretion. The formal guarantee is granted to the end buyer of the Product (Consumer) and it neither excludes nor limits the mandatory rights of the Consumer as provided for by the law and/ or the rights that the Consumer may have with regard to the Dealer/Retailer of the Product.

EXCLUSIONS TO THE FORMAL GUARANTEE.

The formal guarantee is excluded in the case of damage caused to the Product for the following reasons: if the product is used in a way that does not comply with the information contained in the use and assembly instruction sheet, if the product is knocked or dropped, if the Product is exposed to humidity or extreme heat or environmental conditions, or to sudden changes in the same, corrosion, oxidization, unauthorized alterations or repairs to the Product, repairs using unauthorised spare parts, improper use, improper maintenance or failure to carry out the same, improper maintenance compared to the information given on the use and assembly instruction sheet, incorrect assembly, accidents, damage caused by food or drink, damage caused by chemical products, cases of force majeure.

In any case, **Foppa Pedretti S.p.A.** declines all responsibility for damage caused to persons or to property, other than the Product, when such damage is caused by a failure to comply with the instructions/advice/warnings contained in the manual or, alternatively, in the use and assembly instruction sheet provided with each Product for the owner/user. (Purely as an example, in the case of a cot : "Check your baby constantly.

Make sure that the sheets and blankets do not cover the baby's head...").

Furthermore, Foppa Pedretti S.p.A. declines all responsibility for damage to persons and to property when the breakage of its products is due to a deterioration in the components of the Product that are subject to wear. All the components of the Product made of plastic are considered to be components subject to wear.

IMPORTANT – A LIRE ATTENTIVEMENT ET A CONSERVER POUR REFERENCE ULTERIEURE.

Versione iCrib (nanna co-sleeping)

Conforme alle Norme di Sicurezza generali

- **ATTENTION** : l'utilisation du produit est permise à un enfant d'un âge compris entre 0 - 6 mois, jusqu'à un poids maximum de 9 kg.
- Ne pas utiliser le "iCrib" sans le cadre.
- Le produit ne doit être assemblé que par un adulte.
- L'ouverture, la régulation, la fixation et la mise en place du berceau ne doivent être effectuées que par un adulte.
- S'assurer que les utilisateurs du berceau connaissent son fonctionnement exact.
- **AVERTISSEMENT** : Ne pas utiliser ce produit sans avoir au préalable lu la notice d'utilisation.
- **AVERTISSEMENT** : Ne pas utiliser ce produit sans avoir au préalable lu la notice d'utilisation.
- **AVERTISSEMENT**- Arrêter d'utiliser le produit dès que l'enfant est en mesure de s'asseoir, se mettre à genoux ou se soulever.
- **AVERTISSEMENT**- Positionner d'autres articles dans le produit pourrait provoquer un étouffement
- **AVERTISSEMENT**- Ne pas positionner le produit à proximité d'un autre pouvant entraîner un risque d'étouffement ou d'étranglement, par ex. : lacets, cordons de stores enrouleurs/rideaux en tissu, etc.
- **AVERTISSEMENT** - Ne pas utiliser plus d'un matelas dans le produit.
- Le produit doit toujours être placé sur un plan horizontal. Ne jamais laisser le produit sur un plan incliné avec l'enfant dedans.
- Il doit être interdit aux enfants de jouer sans surveillance à proximité du produit.
- Le produit ne peut être utilisé que lorsque les mécanismes de blocage sont enclenchés. Vérifier attentivement leur enclenchement avant d'utiliser le produit.

MISES EN GARDE

- Tous les raccords de montage doivent toujours être correctement serrés, faire attention aux vis desserrées car des parties du corps ou des vêtements de l'enfant (par exemple, sangles, colliers, rubans de sucettes pour nouveau-nés, etc.) pourraient se coincer, entraînant un risque de strangulation.
- **ATTENTION:** N'utiliser que le matelas fourni avec le berceau ou d'éventuels matelas de rechange approuvés par FOPPAPEDRETTI.
- Faire attention au risque de brûlures de cigarettes, de flammes et autres sources de forte chaleur telles que les radiateurs électriques, les cuisinières à gaz, etc. à proximité du produit.
- **AVERTISSEMENT :** L'inclinaison du berceau, est autorisée avec un écart maximum de 2 positions entre un pied et l'autre. Par exemple : jambe droite en position 10 et jambe gauche en position 8. Pour le réglage, suivre les indications fournies dans les instructions. Il n'est pas possible de sélectionner des hauteurs différentes sur les deux côtés du produit.
- **ATTENTION :** la tête de l'enfant doit toujours être placée sur le côté le plus relevé.
- **AVERTISSEMENT :** N'utilise PAS le produit si des pièces sont manquantes, endommagées ou cassées. Si nécessaire, contacter FOPPAPEDRETTI pour recevoir les pièces de rechange et la notice d'utilisation. Ne pas remplacer les parties manquantes, endommagées ou cassées par des composants non d'origine et non approuvés par FOPPAPEDRETTI.
- **AVERTISSEMENT : Utiliser uniquement le matelas vendu avec ce berceau. Ne pas ajouter un second matelas sur celui-ci. Risques de suffocation.**
- **AVERTISSEMENT :** Consulter la notice d'utilisation pour connaître la liste des composants. Vérifier régulièrement le produit, notamment l'absence de desserrements, de dommages ou de composants
- Utiliser uniquement des pièces de rechange approuvées par le fabricant. Ne pas installer d'accessoires non fournis par le fabricant du produit.
- Ne pas régler le berceau lorsque l'enfant est à l'intérieur.
- Ne pas déplacer le berceau lorsque l'enfant est à l'intérieur.
- Ne pas utiliser le produit avec plus d'un enfant à la fois.
- Ne laisser aucun objet dans le produit pouvant réduire sa profondeur.
- Ne pas placer le berceau près de murs ou d'obstacles, pour éviter tout risque de coincement.
- Ne pas laisser à l'intérieur du produit de petits objets susceptibles d'être avalés.

MISES EN GARDE

- Quand il n'est pas utilisé, tenir le produit hors de portée des enfants.

iCrib version co-sleeping(FIXATION AU LIT)

- Toujours utiliser toutes les parties requises pour chaque configuration d'utilisation.
- N'utilise PAS le produit de chevet si des pièces sont manquantes, endommagées ou cassées. Si nécessaire, contacter FOPPAPEDRETTI pour recevoir les pièces de rechange et la notice d'utilisation. Ne pas remplacer les parties manquantes, endommagées ou cassées par des composants non d'origine et non approuvés par FOPPAPEDRETTI.
- Utiliser uniquement les sangles de fixation incluses dans l'emballage.
- Quand le produit est utilisé, en particulier en « Mode Co-sleeping », le produit doit toujours être placé sur un plan horizontal. Ne jamais laisser le produit sur un plan incliné avec l'enfant dedans.
- Avant d'utiliser le produit en « Mode Co-Sleeping (fixation au lit) », vérifier qu'il est correctement fixé et positionné. Vérifier la tenue du système de fixation avant toute utilisation en tirant le Co-Sleeping dans le sens opposé au lit des parents.
- **AVERTISSEMENT** : Il ne doit jamais y avoir d'espace entre la face inférieure du berceau en mode « Co-Sleeping » (Fixation au lit) et le matelas du lit des parents.
- Avant d'utiliser le produit en « Mode Co-Sleeping (fixation au lit) », vérifier qu'il est correctement fixé et positionné. Vérifier la tenue du système de fixation avant toute utilisation en tirant le Co-Sleeping dans le sens opposé au lit des parents.
- NE PAS utiliser le produit en présence d'un espace entre la partie la plus basse du Co-sleeping et le matelas du lit des parents.
- Ne pas boucher les éventuels espaces ou fissures entre le matelas du lit des parents et le berceau avec des coussins, des couvertures, des draps ou tout autre matériau susceptible de causer un risque d'étouffement.
- **DANGER** ! La paroi rabattable doit toujours être relevée et bloquée lorsque le produit n'est pas fixé au lit des parents.
- **ATTENTION**: Pour éviter que le cou de l'enfant ne se coince dans la barre supérieure du côté du lit de l'adulte, cette barre ne doit pas être plus haute que le matelas du lit de l'adulte.

MISES EN GARDE

- **AVERTISSEMENT** : Pour éviter tout risque d'étranglement de l'enfant, le système de fixation au lit de l'adulte doit toujours être maintenu à l'écart et à l'extérieur du berceau.

AVERTISSEMENTS MATELAS (EN 16890:2017+A1:2021)

- Les dimensions du matelas ne doivent laisser qu'un jeu maximum de 30 mm entre le matelas, et les côtés et extrémités.
- Ne pas utiliser le produit s'il a des parties endommagées, usées ou manquantes.
- **AVERTISSEMENT** – Ne pas utiliser plus d'un matelas dans le berceau (berceau ou berceau suspendu).
- **AVERTISSEMENT** – Pour éviter tout risque ou début d'incendie, ne jamais placer le produit à proximité de poêles électriques, à gaz ou d'autres sources de chaleur intense (berceau ou berceau suspendu).
- Dimensions du matelas: 920x550x25 mm
- Il est adapté aux berceaux dont les dimensions internes ne dépassent pas 950x580 mm.

Entretien du matelas

- Le matelas est équipé d'un revêtement en tissu déhoussable et lavable.
- Vérifier régulièrement l'état d'usure du produit et la présence de ruptures éventuelles. S'il est abîmé, ne pas l'utiliser et le garder hors de la portée des enfants.
- Pour le lavage des tissus, suivre attentivement les instructions indiquées sur l'étiquette.
- Pour le nettoyage, ne pas utiliser de solvants, de produits abrasifs ou trop agressifs.
- Après chaque lavage, vérifier la résistance du tissu et des coutures.
- **ATTENTION** : Durant le déhoussage et/ou la remise en place de la housse, le montage et/ou le démontage, manipuler avec précaution la partie textile, afin d'éviter des ruptures ou des dégâts accidentels.
- **ATTENTION** : Les opérations de déhoussage et remise en place de la housse/montage et/ou démontage doivent être effectuées par un adulte.

IMPORTANT ! À CONSERVER EN CAS DE BESOIN ULTÉRIEUR.

Version iCrib (boîte)

EN12227:2010

- **AVERTISSEMENT** : Ne pas placer le parc bébé près du feu ou d'une autre source de chaleur.
- **AVERTISSEMENT** : Ne pas utiliser le parc bébé sans sa base.
- **AVERTISSEMENT** : S'assurer que le parc bébé est complètement ouvert et que tous les mécanismes de verrouillage sont bien en place avant de placer l'enfant dans le parc.
- **AVERTISSEMENT** : La barre latérale rabattable doit être complètement relevée et verrouillée avec les fermetures éclair fermées.
- **AVERTISSEMENT** : Âge recommandé pour l'utilisation du parc bébé : de la naissance à environ 3 ans (poids maximum 15 kg).
- **AVERTISSEMENT** : Pour éviter tout risque de chute, le parc ne doit plus être utilisé lorsque l'enfant est capable d'enjamber les parois.
- **AVERTISSEMENT** : La fermeture éclair doit toujours être complètement fermée. Une ouverture partielle de la fermeture éclair doit être évitée.
- **AVERTISSEMENT** : Lorsque l'enfant est à l'intérieur du parc, la fermeture éclair doit être complètement fermée.
- **AVERTISSEMENT** : Ne pas laisser d'objets dans le parc bébé et ne pas placer le parc bébé à proximité d'autres produits qui pourraient servir de point d'appui ou constituer un risque d'étouffement ou de strangulation, par exemple des cordes, des rideaux, des cordages de rideaux, etc.
- **AVERTISSEMENT** : Le montage du produit doit être effectué exclusivement par un adulte.
- **AVERTISSEMENT** : Pour un montage correct, suivre les étapes dans l'ordre indiqué. Un montage erroné peut rendre le parc bébé dangereux.
- **AVERTISSEMENT** : Le produit n'est prêt à l'emploi que lorsque tous les mécanismes de verrouillage sont correctement enclenchés et serrés. Avant l'utilisation, vérifier soigneusement qu'ils sont bien enclenchés.
- Tous les raccords de montage doivent toujours être serrés correctement, les raccords doivent être vérifiés régulièrement et resserrés si nécessaire.

MISES EN GARDE

- **AVERTISSEMENT** : Ne pas utiliser le parc bébé si l'un de ses composants est endommagé, usé ou manquant.
- **AVERTISSEMENT** : Vérifier régulièrement que le parc ne comporte pas de vis desserrées, de pièces usées, de matériaux déchirés ou effilochés.
- Contrôler périodiquement le parc et le matelas de soutien, en vérifiant que toutes les pièces sont correctement assemblées et en parfait état.
- **AVERTISSEMENT** : Ne pas utiliser le parc bébé si l'une de ses parties est cassée, déchirée ou manquante.
- **AVERTISSEMENT** : Utiliser essentiellement des pièces de rechange fournies ou approuvées par le fabricant. Ne jamais monter sur le parc bébé des accessoires, pièces de rechange ou composants non fournis ou approuvés par le fabricant
- **AVERTISSEMENT** : Utiliser exclusivement le matelas fourni avec le parc bébé.
- **AVERTISSEMENT** : Ne pas utiliser plus d'un matelas dans le parc bébé.
- **AVERTISSEMENT** : Utiliser exclusivement le matelas vendu avec ce parc bébé, sans ajouter un deuxième matelas sur celui-ci, risque d'étouffement.
- **AVERTISSEMENT** : Ne pas utiliser le parc bébé sans son matelas.
- **AVERTISSEMENT** : Les flammes nues et autres sources de chaleur intense, telles que les chauffages électriques, les chauffages au gaz, etc. à proximité directe du parc bébé constituent une source de danger.
- Une utilisation et un entretien corrects du parc bébé garantissent sa durabilité et une utilisation sans problème.
- **AVERTISSEMENT** : Lorsqu'il n'est pas utilisé, le produit doit être tenu hors de portée des enfants.
- **AVERTISSEMENT** : Ne pas effectuer l'opération de fermeture du parc quand l'enfant se trouve à l'intérieur.
- **AVERTISSEMENT** : Ne jamais laisser le parc sur un plan incliné avec l'enfant à l'intérieur.
- Ne pas laisser l'enfant jouer sans surveillance à proximité du parc.
- **AVERTISSEMENT** : Ne pas déplacer le produit lorsque l'enfant se trouve dans le parc.
- **AVERTISSEMENT** : Ne pas utiliser le parc avec plus d'un enfant à la fois.
- **AVERTISSEMENT** : Ne pas laisser d'autres enfants jouer sans surveillance à proximité du parc.

NETTOYAGE ET ENTRETIEN

Laver le parc bébé avec une éponge, de l'eau tiède et un détergent doux. Un désinfectant non agressif peut également être utilisé. Ne jamais laver le parc bébé avec des produits corrosifs contenant ou dérivés de l'ammoniaque, de l'eau de Javel ou de l'alcool. Les parties mobiles peuvent être lubrifiées avec de l'huile de silicone.

SÉCURITÉ DES PARTIES ÉLECTRIQUES:

- ATTENTION: Les opérations de mise en marche/en arrêt de la balancelle doivent être effectuées par des adultes.
- ATTENTION: La substitution des piles doit toujours être effectuée par un adulte.
- ATTENTION: Les piles peuvent perdre de l'acide ou même exploser si vous les jetez dans le feu.
- ATTENTION: Jetez immédiatement les piles qui perdent des liquides : elles peuvent provoquer des brûlures cutanées et autres lésions corporelles.
- ATTENTION: Ne pas recharger les piles non rechargeables: risque d'explosion.
- ATTENTION: Ne pas laisser le produit sous la pluie ; les infiltrations d'eau endommagent les circuits électroniques.
- ATTENTION: Utilisez seulement des piles équivalentes à celles indiquées dans cette notice.
- ATTENTION: Les piles doivent être insérées en respectant la bonne polarité.
- ATTENTION: Ne pas mélanger les piles neuves et usées pour un bon fonctionnement du produit.
- ATTENTION : Les piles usées doivent être retirées de la télécommande.
- ATTENTION: Ne jamais mettre en court-circuit les terminaux des piles.
- ATTENTION : Si la télécommande reste inactive pendant de longues périodes, il est recommandé de retirer les piles de leur compartiment.
- ATTENTION : Utilisez des piles identiques ou équivalentes à celles recommandées pour le fonctionnement de ce produit, pour la télécommande modèle CR2025 - 3V.
- ATTENTION: Nous déconseillons l'utilisation de piles rechargeables qui pourraient altérer les fonctionnalités du produit.

BATTERIES

- **ATTENTION:** Les piles rechargeables doivent être rechargées impérativement sous la supervision d'un adulte.
- **ATTENTION:** Les piles rechargeables doivent être enlevées du produit pour pouvoir être rechargées.
- **ATTENTION:** Enlever les piles du produit avant de le jeter à la poubelle.
- **ATTENTION:** Ne pas laisser les piles ou tout autre accessoire à portée de main des bébés.
- Avant d'utiliser le transformateur, toujours vérifier que le câble, la fiche ou d'autres parties ne sont pas endommagés. Dans le cas contraire, il ne doit pas être utilisé.
- Le produit doit être utilisé avec le transformateur fourni ou recommandé par le fabricant.
- **ATTENTION:** Ce produit contient une pile bouton. Une pile bouton peut provoquer de graves brûlures chimiques internes si elle est ingérée
- **ATTENTION:** Éliminer immédiatement les piles usagées. Conserver les piles neuves et usagées hors de portée des enfants. Si vous pensez que les piles ont pu être avalées ou insérées dans une partie quelconque du corps, consultez immédiatement un médecin.

REPLACEMENT DES BATTERIES :

Pour remplacer la pile, déplacer la languette de verrouillage vers l'intérieur et extraire le support de la batterie, comme indiqué. Retirer la pile déchargée et insérer la nouvelle pile en respectant la polarité.

Insérer le support de pile dans la télécommande, en veillant à ce que l'insertion soit correcte. Retirer le film protecteur pour activer le fonctionnement de la pile.

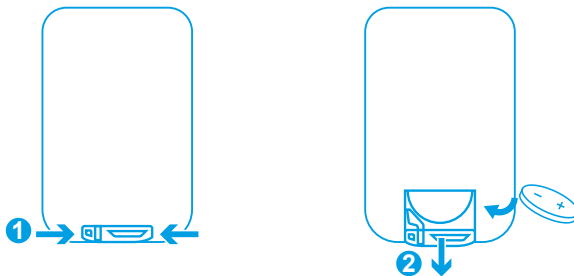

BATTERIES

INFORMATIONS SUR LES PILES:

IMPORTANT: Tenir les piles hors de la portée des enfants.

PILES:

- 1 batterie modèle CR2025 de 3V pour le télécommande (incluses).
- 4 piles alcalines modèle AA/LR 1,5V (NON INCLUES).
- Nous vous conseillons de ne pas utiliser de piles rechargeables pour ce produit.
- Substituer les piles quand le son ou le mouvement fonctionnent de manière altérée.

UTILISATION DES PILES:

- Introduisez toujours les piles en respectant la polarité.
- Ne pas jeter les piles dans le feu car elles peuvent exploser.
- Les piles peuvent être facilement avalées par les enfants en bas âge avec des conséquences graves.
- Évitez toujours que les enfants en bas âge jouent avec les piles, les tenir hors de leur portée.
- Si vous pensez qu'une pile a été avalée, consultez tout de suite votre médecin.
- Ne jamais recharger des piles qui ne sont pas rechargeables, elles peuvent exploser ou produire des pertes de liquide.
- Enlevez les piles, si vous n'utilisez pas le produit pour une longue période.
- Les bornes d'alimentation ne doivent pas être court-circuitées.
- Ne pas jeter les piles déchargées dans la poubelle. Jetez-les dans les points de collecte prévus à cet effet.

OÙ JETER LE PRODUIT EN FIN DE VIE (déchets électriques et électroniques)

(Applicable dans tous les pays de l'Union Européenne et dans les pays ayant un système de tri sélectif)

Le symbole apparaissant sur le produit ou sur la documentation indique que ce produit ne doit pas être jeté avec les autres déchets domestiques lorsqu'il est en fin de vie. Pour éviter d'éventuels dommages à l'environnement ou à la santé que causerait un mauvais traitement des déchets, nous invitons l'utilisateur à séparer ce produit des autres types de déchets et à le recycler de manière responsable afin de favoriser la réutilisation de ces composantes matérielles. Les utilisateurs domestiques sont invités à contacter le revendeur chez qui ils ont acheté le produit, ou le bureau local préposé aux informations relatives au tri sélectif et au recyclage pour ce type de produit. Ce produit ne doit pas être jeté avec d'autres déchets commerciaux. En cas de traitement non conforme des déchets, des sanctions administratives et pécuniaires sont prévues, conformément au Décret Législatif en vigueur.



COMPOSANTS

1 Pied (DRT)

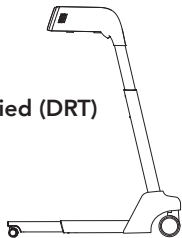

2 Pied (GCHE)

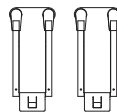
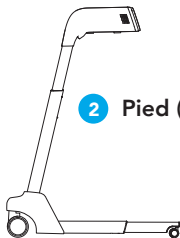

3 Support latéral (x2)

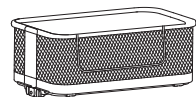

4 Nanna co-sleeping

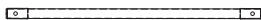

5 Barre de renforcement inférieure



6 Tube arrière cadre « anneau supérieur »



7 Tube courbe GCHE



8 Tube courbe DRTE



9 Tube avant cadre « anneau supérieur »



10 Matelas

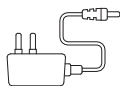

11 Transformateur



12 Télécommande



13 Sangles de fixation pour usage en co-sleeping (n.2 sangles)

ASSEMBLÉE

EXTENSION DU PIED DE SOUTIEN (fig.1)

Comme indiqué sur la figure, appuie sur la goupille métallique (1) et sors complètement le pied de soutien (2) jusqu'à ce que tu entendes le "clic" indiquant qu'il est bien verrouillé. Effectue cette opération sur la jambe gauche (a) et la jambe droite (b).

MONTAGE DU SUPPORT LATÉRAL (fig.2)

Installe le support latéral gauche sur la jambe gauche (a). Appuie sur les goupilles métalliques et insère les deux tubes du support dans leurs logements respectifs, jusqu'à ce que tu entendes le "clic" indiquant un verrouillage réussi, comme le montre la figure (a). Le support sera correctement assemblé lorsque les goupilles métalliques se bloqueront dans les trous de leurs sièges respectifs. Effectue cette opération également sur la jambe droite figure (b).

MONTAGE DE LA BARRE DE RENFORCEMENT INFÉRIEUR (fig.3)

Aligne la barre de renfort inférieure avec son siège sur les côtés "gauche" et "droit" de la jambe inférieure. Appuie sur la goupille métallique du côté "gauche" et insère la barre dans son logement respectif dans la jambe gauche jusqu'à ce que tu entendes le "Clic" indiquant un verrouillage réussi, comme le montre la figure.

Effectue cette opération également du côté droit. La barre de renfort inférieure sera correctement assemblée lorsque les goupilles métalliques se verrouilleront dans les trous de leurs sièges respectifs.

MONTAGE DE L'ANNEAU SUPÉRIEUR (fig.4)

Relie les tuyaux incurvés de gauche et de droite au tuyau arrière. Appuie sur la goupille métallique du tuyau arrière gauche et insère-la, en la reliant, dans le tuyau incurvé gauche jusqu'à ce que tu entendes le "Clic" indiquant que le verrouillage est réussi, comme le montre la figure. Le tuyau sera correctement assemblé lorsque la goupille métallique s'engrènera dans les trous du siège respectif. Effectue cette opération également sur le côté droit du tuyau arrière.

ASSEMBLAGE DU COMPOSANT "NANNA CO-SLEEPING" (fig.5)

ASSEMBLAGE DU TISSU (fig.5A)

Orientes l'anneau supérieur comme indiqué sur la figure (a).

Positionne le cadre en tissu avec le côté ouverture orienté comme indiqué sur la figure (a) et enfila le tissu à gauche et à droite sur le tube incurvé dans le sens de la flèche comme indiqué sur la figure (a).

Ouvre la fermeture éclair, enrôle le tissu autour du tube arrière du côté intérieur vers l'extérieur, accroche et ferme complètement la fermeture éclair.

INSERTION DU TUBE AVANT DU CADRE (fig.5B)

Insère le tube avant du cadre dans le tissu, en ouvrant le rabat, comme indiqué sur la figure (a).

Souleve le rail avant de l'intérieur du cadre et en le pliant vers l'extérieur, accroche les extrémités gauche et droite du rail en place. Un clic indique que la fixation est correcte. Relève complètement les fermetures éclair gauche et droite, voir figure (b).

FIXATION DE LA STRUCTURE AU CADRE (fig.5C)

Aligne les crochets de support gauche et droit de l'élément "Nanna co-sleeping" avec l'extrémité supérieure du support latéral gauche et droit et insère-le comme indiqué sur la figure jusqu'à ce que tu entendes le "Clic" indiquant qu'il est verrouillé. Assure-toi qu'il est bien verrouillé des deux côtés.

BLOCAGE DU BAS DU CADRE (fig. 5D)

Retire le tapis, s'il est présent à l'intérieur du produit.

Souleve le fond d'un côté (1), à l'aide de la poignée et aligne et insère les deux guides de verrouillage situés sur le côté extérieur du fond (a), dans leurs logements respectifs sur le support latéral droit (b)

ASSEMBLÉE

jusqu'à ce que tu entendes le "Clic" qui indique qu'ils ont été verrouillés. Répète l'opération sur le côté opposé (2).

Assure-toi que le fond est correctement accroché aux supports latéraux gauche et droit.

Place le tapis sur le fond

INSERTION DES PILE (fig.6)

Dévisse la vis de sécurité de la porte du compartiment à piles à l'aide d'un tournevis cruciforme.

Insère 4 piles alcalines AA (LR6) en respectant la polarité.

Remets en place la porte du compartiment à piles et resserre la vis de sécurité pour l'anti-ouverture.

Remplace les piles lorsqu'elles sont déchargées.

CONNEXION DU TRANSFORMATEUR (fig.7)

Branche la prise du connecteur du transformateur fourni, sur la partie inférieure de la jambe gauche, comme indiqué sur la figure. Branche le transformateur dans la prise électrique.

IMPORTANT : Assure-toi que le câble d'alimentation du transformateur CA/CC est complètement hors de portée de l'enfant. Fixe le câble du transformateur au cadre à l'aide d'un collier de serrage ou d'une attache.

UTILISATION

UTILISATION (version "nanna co-sleeping" de l'iCrib)

AVERTISSEMENT : Lorsque le produit n'est pas fixé au lit en tant qu'adulte, n'utilise que le fauteuil inclinable entièrement relevé, avec les deux fermetures éclair fermées.

RÉGLAGE DE LA HAUTEUR "Nanna co-sleeping" (fig.8)

La hauteur du cadre "Nanna co-sleeping" peut être réglée dans différentes positions.

Pour régler la hauteur, appuie simultanément sur le levier de réglage "A" de la jambe droite et de la jambe gauche et élève ou abaisse le cadre jusqu'à la position souhaitée, puis relâche le levier (fig. a, fig. b).

S'assurer du bon verrouillage dans la position choisie (a), (b).

INCLINAISON "Co-sleeping" (fig.9)

Le fond du produit "nanna co sleeping" peut être légèrement incliné

ATTENTION : il est autorisé d'incliner le fond avec un écart maximum de 2 positions entre une jambe et l'autre (exemple : jambe droite en position 4 et jambe gauche en position 2).

ATTENTION : la tête de l'enfant doit toujours être positionnée sur le côté le plus relevé (fig. b).

MOUVEMENT D'OSCILLATION FONCTION

MOUVEMENT D'OSCILLATION ACTIF (Fig. 10)

- Ferme les volets de verrouillage droit et gauche pour permettre l'oscillation (a).
- Applique le frein sur toutes les roues.
- Appuie sur le bouton "Power" pour activer le panneau de commande, appuie sur le bouton d'oscillation pour activer le mouvement d'oscillation à la vitesse désirée, voir la section "FONCTIONS DU PANNEAU DE COMMANDE" ou la section "TÉLÉCOMMANDE" pour les différentes fonctions.

MOUVEMENT D'OSCILLATION VERROUILLÉ (fig. 11)

Pour verrouiller l'oscillation, ouvre les deux volets de verrouillage droit et gauche comme indiqué sur la figure.

UTILISATION

FONCTION D'OSCILLATION ET MÉLODIES MUSICALES.

FONCTIONS DU PANNEAU DE COMMANDE - ÉCRAN TACTILE

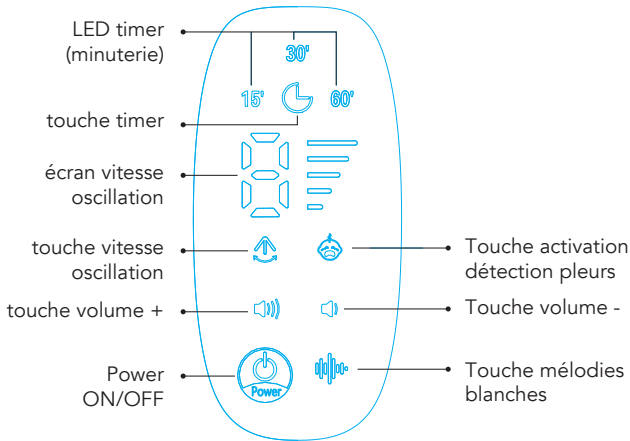

LED TIMER (MINUTERIE)

Touche "TOUCH" TIMER 3 réglages : 15 minutes, 30 minutes, 60 minutes. Appuie successivement sur le bouton pour activer la fonction, pour sélectionner les MINUTERIES successives et pour désactiver la fonction.

Touche "TOUCH" VITESSE D'OSCILLATION : 5 vitesses, appuie sur la touche en séquence pour activer la fonction, pour passer à la vitesse suivante et pour désactiver la fonction.

Touche "TOUCH" VOLUME - : appuie sur la touche pour baisser le volume.

Touche "TOUCH" VOLUME + : appuie sur la touche pour augmenter le volume.

Touche "TOUCH" MELODIES/BRUITS BLANCS/SONS DE LA NATURE : appuie sur la touche dans l'ordre pour activer la fonction, passer à la mélodie suivante (15 mélodies, 3 bruits blancs, 5 sons de la nature). Maintiens le bouton enfoncé pendant 2 secondes pour désactiver la fonction.

Touche POWER (ON/OFF) : appuie sur la touche pour allumer ou éteindre l'appareil.

Bouton d'activation de la détection de plomberie : appuie sur le bouton pour activer la fonction, les pleurs du bébé activent l'oscillation (vitesse 3) et la mélodie, appuie à nouveau sur le bouton pour désactiver la fonction.

COMPARTIMENT À PILES

VIS DE SÉCURITÉ POUR EMPÊCHER L'OUVERTURE DU COMPARTIMENT À PILES.

Insère 4 piles alcalines modèle AA/LR 1,5V (non INCLUES).



TÉLÉCOMMANDE

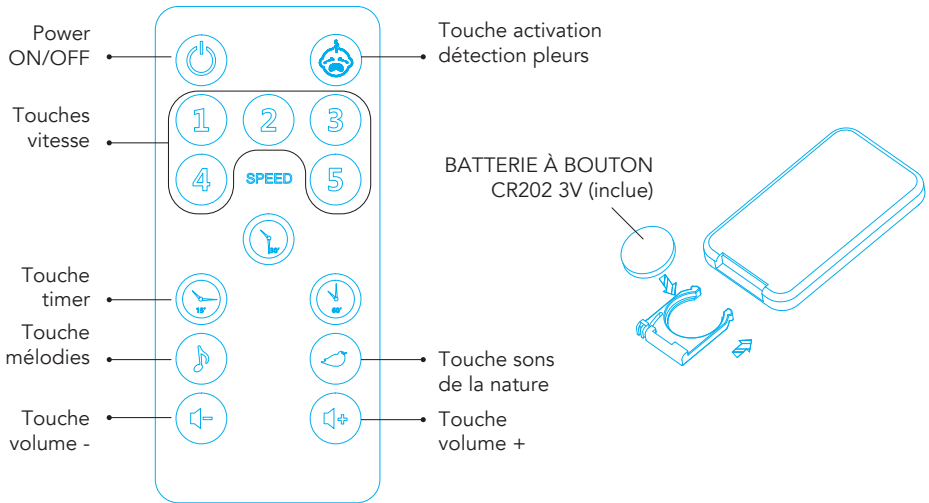

Bouton d'activation de la détection de plomberie : appuie sur le bouton pour activer la fonction, les pleurs du bébé activent l'oscillation (vitesse 3) et la mélodie, appuie à nouveau sur le bouton pour désactiver la fonction.

Touches SPEED : 5 vitesses, appuie sur la touche pour activer la fonction

3 TOUCHES DE MINUTERIE : (15 minutes, 30 minutes, 60 minutes)

Touche MELODES : 15 mélodies/ 3 bruits blancs, appuie sur la touche pour activer la fonction, passe à la mélodie suivante et pour désactiver la fonction.

Touche SONS DE LA NATURE : 5 sons de la nature, appuie sur la touche pour activer la fonction, pour passer à la mélodie suivante et pour désactiver la fonction.

Touche VOLUME - : appuie sur la touche pour baisser le volume.

Touche VOLUME + : appuie sur la touche pour augmenter le volume.

UTILISATION

(version iCrib "NANNA CO-SLEEPING")

MODE CO-SLEEPING (FIXATION CÔTÉ LIT ADULTE)

AVERTISSEMENT - Il est possible d'utiliser le mode co-sleeping avec des types de lits qui de répondre aux exigences suivantes :

- Le fauteuil inclinable doit toujours être fixé au matelas du lit pour adulte.
- Le matelas du lit d'adulte doit être aligné sur la hauteur de la barre latérale abaissée de l'élément "Nanna co-sleeping", ou plus haut que celle-ci (fig.12a, fig.12b).
- Le produit "Nanna co-sleeping" doit être solidement fixé au cadre du lit pour adultes ou au support du matelas (sommier ou cadre à lattes) à l'aide des sangles prévues à cet effet. Utilise uniquement les sangles fournies par le fabricant.

AVERTISSEMENT - Veille à ce que le produit en mode "co-sleeping" n'interfère pas avec le lit d'adulte.

AVERTISSEMENT - N'utilise le produit avec la barrière latérale abaissée qu'en mode co-sleeping.

AVERTISSEMENT - Lorsqu'il est utilisé en mode co-sleeping, le produit doit être utilisé avec les pieds réglés à la même hauteur, à l'horizontale et à la verticale. Les pieds doivent être réglés à la même hauteur, à l'horizontale.

AVERTISSEMENT - En mode co-sleeping, le frein des roues doit être activé.

AVERTISSEMENT - Les pieds de soutien ne peuvent être utilisés en position rétractée qu'en mode co-sleeping.

AVERTISSEMENT : N'UTILISE JAMAIS le mouvement de balancement "Rocking" lorsque le produit est en mode "Nanna co-Sleeping".

AVERTISSEMENT : Lorsqu'il est utilisé en mode "Nanna co-Sleeping" (fixation au lit), le produit "Nanna co-Sleeping" doit toujours être installé sur le côté long de l'accès au lit. NE PAS installer le produit au pied ou à la tête du lit.

AVERTISSEMENT : Chaque fois que la barrière latérale du composant "Nanna co-Sleeping" est abaissée, vérifie que la position par rapport au matelas pour adultes est inchangée par rapport aux paragraphes précédents.

AVERTISSEMENT - Arrête d'utiliser le produit dès que l'enfant est capable de s'asseoir, de s'agenouiller ou de se lever. Place le produit à côté du lit de l'adulte.

RABATS LE CÔTÉ (fig. 13):

- Ouvre complètement la fermeture éclair, le côté gauche et le côté droit du hayon comme indiqué sur la figure (1) ;
- Tire les leviers de fermeture droit et gauche situés sous la cage de sécurité vers l'intérieur et, en les maintenant activés, soulève la cage de sécurité vers le haut et plie-la vers le côté intérieur du nid de co-sleeping, comme indiqué sur la figure (2) (3).
- Enveloppe et enroule complètement le tube avec du tissu (rail latéral mobile), en fixant les extrémités du tube aux rabats de tissu des deux côtés, comme indiqué sur la figure (4).

SOULEVE LE SPONDA(fig. 14):

- Retire les extrémités du tuyau des rabats et déroule complètement la ridelle.
- Souleve la ridelle de l'intérieur du nid de co-sommeil et plie-la vers l'extérieur, en accrochant les extrémités gauche et droite de la ridelle en place. Un clic indique que la fixation est correcte (1), (2), (3) (4).
- Relève complètement la fermeture éclair gauche et droite.

RETRAIT DES PIEDS DE SOUTIEN (fig. 15)

Comme indiqué sur la figure, appuie sur la goupille métallique (1) et fais glisser le pied de soutien (2) à l'intérieur de la jambe jusqu'à ce que tu entendes le "clic" indiquant qu'il a été verrouillé en place. Effectue cette opération sur la jambe gauche (a) et la jambe droite (b).

UTILISATION

FIXATION DU CÔTÉ AU LIT D'ADULT (fig. 16)

Place le berceau à côté du lit pour adulte, en veillant à ce que le côté abaissé soit à côté du matelas et que le matelas du lit pour adulte soit aligné avec la hauteur du côté abaissé ou plus haut que celle-ci. S'il est nécessaire d'ajuster le lit à la hauteur requise, voir le paragraphe "AJUSTEMENT DE LA HAUTEUR DU "NANNA CO-SLEEPING".

Pour fixer le "Nanna co-sleeping" au lit, utilise les sangles de sécurité fournies (Ax2, Bx2) e :

- Accroche la sangle courte "A" à la barre de soutien avant, comme indiqué sur la figure (1), (2), (3).
- Accroche la boucle A à la boucle B, comme indiqué sur la figure (3).
- Passe le rabat libre de la sangle de sécurité autour de la barre de lit du lit pour adultes, ou du filet de soutien du matelas ou du cadre à lattes, comme indiqué sur la figure 4, et accroche la boucle C1 à la boucle C2. Répète l'opération avec la deuxième sangle de sécurité.
- Tends les deux sangles pour fixer solidement le produit au lit d'adulte.
- Enroule l'extrémité libre de la sangle et verrouille-la. Assure-toi que la sangle libre est complètement hors de portée de l'enfant.
- Assure-toi d'avoir effectué correctement les étapes requises.
- Applique le frein sur toutes les roues.

(Version iCrib "BOX") fig. 17

- Règle la hauteur du "Nanna co-sleeping" sur la position 1, la plus basse, voir la section "RÉGLAGE DE LA HAUTEUR DU "Nanna co-sleeping".
- Sors le matelas (a-b).
- Laisse le fauteuil incliné complètement relevé et verrouillé avec les fermetures éclair fermées.
- Ouvre la fermeture éclair en bas, le long du périmètre intérieur.
- À l'aide des poignées intérieures, soulève le fond d'environ 10/15 cm (c).
- Incline un côté du fond, en tirant les guides hors des sièges de fixation et abaisse-le lentement, répète l'opération sur le côté opposé (d).
- Abaisse complètement le fond jusqu'au sol (e).
- Place le matelas à l'intérieur (f).
- Rabats les 4 pieds de support (g).
- Enroule les deux sangles autour de la barre de renfort inférieure (h).
- Applique le frein de roue
- Actionne le verrouillage du mouvement d'oscillation, voir la section "OSCILLATION VERROUILLÉE".

GARANTIE CONVENTIONNELLE

Le contenu indiqué ci-dessous entrera en vigueur à partir du 01.01.2005 et substitue à tout titre et entièrement tout message antérieur concernant la garantie Foppa Pedretti S.p.A.

GARANTIE CONVENTIONNELLE

Foppa Pedretti S.p.A. ayant siège à Grumello del Monte (Italie) via Volta 11, garantit directement au consommateur ce produit, neuf de fabrication et sans défauts de matériaux, de projet et de fabrication et qu'il est conforme aux caractéristiques qu'elle déclare.

La présente garantie conventionnelle est valable dans tous les pays membres de l'union européenne, elle n'exclut ni ne limite les droits du consommateur conformément aux normes impératives en vigueur en ce qui concerne le vendeur du Produit.

Pour bénéficier de cette garantie conventionnelle, le **Consommateur devra ramener le Produit défectueux au vendeur**, en lui présentant la preuve de l'achat du produit sur lequel il résulte d'une façon lisible l'adresse du vendeur, la date de l'achat du produit, tampon et signature du vendeur et l'indication du produit même ou dans l'alternative, le ticket de caisse, non modifié sur lequel résultent clairement les mêmes informations. La garantie conventionnelle a une validité de douze (12) mois à partir de la date de l'achat du produit. Pendant cette période **Foppa Pedretti S.p.A.** réparera ou substituera, selon son jugement, le produit défectueux. La garantie conventionnelle est accordée à l'acheteur final du produit (consommateur) et n'exclut ni ne limite les droits impératifs du consommateur même, comme prévus par la loi et/ou les droits que le consommateur peut vanter contre le vendeur/revendeur du produit.

EXCLUSIONS DE LA GARANTIE CONVENTIONNELLE.

La garantie conventionnelle exclut les dommages apportés au produit quand les causes sont les suivantes : usage non conforme aux dispositions contenues sur le feuillet d'instructions d'utilisation et montage, chocs et chutes, exposition du produit à l'humidité ou à des conditions thermiques ou ambiants extrêmes ou changement brusque de ces conditions, corrosions, oxydation, modifications ou réparations du produit non autorisées, réparations avec l'utilisation de pièces de rechange non autorisées, usage impropre, mauvais ou manque d'entretien, entretien impropre par rapport à ce qui est indiqué sur le feuillet d'instructions d'utilisation et montage, montage incorrect, accidents, action de nourriture ou de boisson, action de produits chimiques, causes de force majeure.

Dans tous les cas Foppa Pedretti S.p.A. décline toute responsabilité quant aux dommages aux personnes et aux choses divers au produit, quand ces dommages ont pour cause la négligence des dispositions, recommandations et avertissements contenus dans le manuel ou dans l'alternative sur le feuillet d'instructions utilisation et montage qui accompagne chaque Produit destiné au propriétaire utilisateur (comme par exemple dans le cas des lits d'enfant: "Surveillez constamment l'enfant. Contrôler que les draps et les couvertures ne couvrent pas la tête de l'enfant...").

Foppa Pedretti S.p.A. décline en outre toute responsabilité quant aux dommages aux personnes et aux choses quand la rupture de ses produits est causée par la détérioration des composants du Produit sujets à l'usure. Sont considérés comme composants sujets à l'usure tous les composants en matière plastique.

WICHTIG! AUFMERKSAM LESEN UND FÜR KÜNFTIGE BEZUGNAHMEN AUFBEWAHREN

iCrib-Version (nanna co-sleeping) (Co-Sleeping)

Entspricht den allgemeinen Sicherheitsvorschriften

- **ACHTUNG:** Die Verwendung des Produkts ist für ein Kind im Alter zwischen 0 und 6 Monaten bis zu einem maximalen Gewicht von 9 kg zugelassen.
- Verwenden Sie iCrib nicht ohne Rahmen.
- Die Montage darf ausschließlich von einem Erwachsenen durchgeführt werden.
- Alle Vorgänge zur Öffnung und Regulierung, Befestigung und Positionierung der Wiege dürfen ausschließlich von einem Erwachsenen durchgeführt werden.
- Stellen Sie sicher, dass die Benutzer der Wiege deren Funktionsweise genau kennen.
- **WARNHINWEIS – Verwenden Sie dieses Produkt nicht, ohne vorher die Gebrauchsanleitungen gelesen zu haben.**
- **WARNHINWEIS – Benutzen Sie das Produkt nicht mehr, sobald das Kind sitzen, knien oder aufstehen kann.**
- **WARNHINWEIS – Das Einführen zusätzlicher Gegenstände in das Produkt kann zum Erstickern führen**
- **WARNHINWEIS – Stellen Sie dieses Produkt nicht in der Nähe eines anderen auf, das eine Gefahr des Erstickens oder Erwürgens darstellen könnte, z. B. Schnüre, Kordeln von Rollos/Stoffvorhängen usw.**
- **WARNHINWEIS – Verwenden Sie nicht mehr als eine Matratze**
- Das Produkt muss stets auf einer waagerechten Fläche aufgestellt werden. Lassen Sie das Produkt mit dem Kind darin niemals auf einer schrägen Fläche stehen.
- Lassen Sie niemals Kinder unbeaufsichtigt in der Nähe des Bettchens spielen.
- Das Produkt ist erst dann gebrauchsbereit, wenn alle Verriegelungen blockiert sind. Stellen Sie vor dem Gebrauch sicher, dass diese alle eingerastet sind.

WARNHINWEISE

- Alle Montageteile sollten korrekt fixiert sein, achten Sie auf eventuell lockere Schrauben, an denen das Kind mit Körperteilen oder Kleidungsstücken (zum Beispiel Schnürsenkel, Ketten, Bänder von Beruhigungssaugern etc.) hängenbleiben könnte und somit Strangulationsgefahr bestünde.
- **WARNHINWEIS:** Verwenden Sie nur die verkaufte Matratze oder eventuell von FOPPAPEDRETTI für dieses Produkt genehmigte Ersatzmatratzen; fügen Sie keine zweite Matratze hinzu, Erstickungsgefahr.
- Achten Sie auf die Gefahr von Verbrennungen durch Zigaretten, offene Flammen und andere starke Hitzequellen wie Elektroheizungen, Gasheizungen usw. in unmittelbarer Nähe des Produkts.
- **WARNUNG:** Wenn das Bett nicht am Elternbett befestigt ist, kann es in maximal 2 verschiedenen Positionen zwischen den beiden Standfüßen geneigt werden, Beispiel: rechtes Bein in Position 10 und linkes Bein in Position 8. Befolgen Sie zur Regulierung die Angaben in den Anleitungen. Es ist nicht möglich, unterschiedliche Höhen an den beiden Seiten des Produkts zu wählen.
- **ACHTUNG:** Der Kopf des Kindes muss sich immer auf der höheren Seite befinden.
- **WARNUNG:** Verwende das Produkt NICHT, wenn Teile fehlen, beschädigt oder kaputt sind. ehmen Sie zur Anfrage auf Ersatzteile und Gebrauchsanleitungen gegebenenfalls Kontakt mit FOPPAPEDRETTI auf. Ersetzen Sie keine mangelnden, beschädigten oder gebrochenen Teile mit Komponenten, die keine Originalersatzteile oder von FOPPAPEDRETTI genehmigten sind.
- **WARNUNG: Verwenden Sie nur die zusammen mit diesem Bett erworbene Matratze und fügen Sie keine zweite Matratze dazu - Erstickungsgefahr.**
- **WARNUNG:** In der Gebrauchsanleitung finden Sie auch die Liste der Bestandteile. Untersuchen Sie das Produkt regelmäßig darauf, dass keine Teile sich gelockert haben, beschädigt sind oder fehlen.
- Verwenden Sie nur vom Hersteller genehmigte Ersatzteile. Bringen Sie kein Zubehör am Produkt an, das nicht vom Hersteller geliefert ist.
- Führen Sie KEINE Regulierungen des Produkts mit dem Kind in seinem Inneren aus.
- Verstellen Sie das Produkt NICHT mit dem Kind in seinem Inneren.

WARNHINWEISE

- Verwenden Sie das Produkt NICHT mit mehr als jeweils einem Kind.
- Keine Gegenstände im Beistellbettchen lassen, die dessen Tiefe verringern könnten.
- Lassen Sie im Inneren des Bettchens keine kleinen Gegenstände zurück, die verschluckt werden könnten.
- Stellen Sie das Beistellbettchen nicht in der Nähe von Wänden und Hindernissen auf, um jede Gefahr eines Verfangens zu vermeiden.
- Wenn das Produkt nicht verwendet wird, bewahren Sie es außerhalb der Reichweite von Kindern auf.

iCrib VERSION CO-SLEEPING (BEFESTIGUNG AM BETT)

- Verwenden Sie immer alle für die jeweilige Einsatzkonfiguration erforderlichen Teile.
- Benutze das Produkt NICHT, wenn Teile fehlen, beschädigt oder kaputt sind. Nehmen Sie zur Anfrage auf Ersatzteile oder Erläuterungen hinsichtlich der Anleitungen gegebenenfalls Kontakt mit FOPPAPEDRETTI auf. Tauschen Sie KEINE Teile aus.
- Verwenden Sie nur die in der Verpackung inbegriffenen Befestigungsgurte.
- Wenn das Produkt im „Modus Co-sleeping“ (Befestigung am Bett) verwendet wird, muss es immer auf eine horizontale Fläche gestellt werden. Lassen Sie das Produkt mit dem Kind in seinem Inneren niemals auf einer geneigten Fläche.
- Um Erstickungsgefahr vorzubeugen und zu verhindern, dass sich der Kopf verfängt, muss das Bett im „Modus Co-Sleeping (Befestigung am Bett)“ entsprechend der Gebrauchsanleitung mit den Verbindungsgurten am Elternbett befestigt werden
- **WARNUNG:** Es darf nie ein leerer Raum zwischen der niedrigeren Seite des Bettchens im „Modus Co Sleeping (Befestigung am Bett)“ und der Matratze des Elternbetts sein.
- Vor dem Gebrauch im „Co-Sleeping- Modus (Befestigung am Elternbett)“ sicherstellen, dass das Produkt korrekt befestigt und aufgestellt ist. Vor jedem Gebrauch die Belastbarkeit des Befestigungssystems durch Ziehen der Co-Sleeping- Vorrichtung in entgegengesetzter Richtung zum Elternbett überprüfen.

WARNHINWEISE

- Bei Schlitten zwischen dem niedrigeren Teil der Co-Sleeping-Vorrichtung und der Elternmatratze das Produkt NICHT verwenden
- Eventuelle Zwischenräume oder Schlitze zwischen der elterlichen Matratze und dem Beistellbett nicht mit Kissen, Decken, Leintüchern oder anderem verstopfen, die eine Erstickungsgefahr darstellen könnten
- **GEFAHR!** Das absenkbare Seitenteil muss immer angehoben und verriegelt sein, wenn das Produkt nicht am Erwachsenenbett befestigt ist.
- **WARNHINWEIS:** Um zu vermeiden, dass der Hals des Kindes in der oberen Leiste auf der Seite neben dem Erwachsenenbett eingeklemmt wird, darf diese Leiste nicht höher sein als die Matratze des Erwachsenenbetts.
- **WARNUNG:** Um die Strangulationsgefahr für das Kind zu vermeiden, müssen die Vorrichtungen zur Befestigung am Elternbett immer vom Bettchen ferngehalten werden.

WARNHINWEISE (EN 16890:2017+A1:2021)

- Die Abmessungen der Matratze müssen so sein, dass der Abstand zwischen der Matratze und den Seiten und Enden NICHT mehr als 30 mm beträgt.
- Verwenden Sie das Produkt nicht, wenn ein Teil gebrochen ist, gerissen ist oder fehlt, und verwenden Sie nur vom Hersteller zugelassene Ersatzteile.
- **WARNHINWEIS** – Verwenden Sie nicht mehr als eine Matratze im Bett (Wiege oder Hängebett).
- **WARNHINWEIS** – Achten Sie auf die Gefahr von Brand oder anderen Quellen von starker Hitze wie Elektroheizung, Gasheizung usw. in der Nähe des Betts (Wiege oder Hängebett).
- Matratze Abmessungen: 920x550x25 mm.
- Geeignet für Wiegen mit maximalen Innenabmessungen von 950x580 mm.

Instandhaltung der Matratze

- Die Matratze besitzt einen abnehmbaren und waschbaren Stoffbezug.
- Prüfen Sie regelmäßig den Verschleißzustand des Produkts und das Vorhandensein etwaiger Brüche. Im Falle einer Beschädigung verwenden Sie es nicht und bewahren Sie es außerhalb der Reichweite von Kindern auf.
- Befolgen Sie zum Waschen der Gewebe sorgfältig die auf dem Etikett angegebenen Anleitungen.
- Verwenden Sie zur Reinigung keine Lösungsmittel, Scheuermittel oder zu aggressive Produkte.

WARNHINWEISE

- Prüfen Sie nach jedem Waschen die Widerstandsfähigkeit des Gewebes und der Nähte.
- **ACHTUNG:** Behandeln Sie das Textilteil während der Vorgänge zum Entfernen des Bezugs und/oder zum Beziehen, der Montage und/oder Demontage vorsichtig, um versehentliche Brüche oder Beschädigen zu vermeiden.
- **ACHTUNG:** Die Vorgänge zum Entfernen des Bezugs und/oder zum Beziehen, der Montage und/oder Demontage müssen von einem Erwachsenen ausgeführt werden.

WICHTIG! FÜR DEN FALL KÜNFTIGER NOTWENDIGKEIT AUFBEWAHREN.

iCrib (BOX) Version EN12227:2010

- **WARNHINWEIS:** Positionieren Sie den Laufstall für Kinder nicht in der Nähe von Feuer oder anderen Wärmequellen.
- **WARNHINWEIS:** Verwenden Sie den Laufstall für Kinder nicht ohne den Boden.
- **WARNHINWEIS:** Stellen Sie sicher, dass der Laufstall für Kinder vollkommen offen ist und dass alle Verriegelungsmechanismen sicher sind, bevor Sie das Kind in den Laufstall setzen.
- **WARNHINWEIS:** Der klappbare Seitenholm muss immer ganz hochgeklappt und mit geschlossenen Reißverschlüssen verriegelt sein
- **WARNHINWEIS:** Empfohlenes Alter für die Verwendung des Laufstalls: für Kinder von der Geburt an bis ca. 3 Jahre (maximales Gewicht 15 kg).
- **WARNHINWEIS:** Wenn das Kind in der Lage ist, über die Seitenwände zu klettern, sollte der Laufstall nicht mehr benutzt werden, um das Risiko eines Sturzes zu vermeiden.
- **WARNHINWEIS:** Der Reißverschluss muss immer vollkommen geschlossen sein. Vermeiden Sie ein unvollständiges Öffnen des Reißverschlusses.
- **WARNHINWEIS:** Wenn das Kind sich im Laufstall befindet, muss der Reißverschluss vollkommen geschlossen.
- **WARNHINWEIS:** Lassen Sie keine Gegenstände im Laufstall liegen und stellen Sie den Laufstall nicht in der Nähe von Produkten auf, die einen Stützpunkt für den Fuß bieten oder eine Erstickungs- oder Erdrosselungsgefahr darstellen könnten, z. B. Kordeln, Vorhänge, Vorhangseile usw.
- **WARNHINWEIS:** Die Montage darf nur von einem Erwachsenen durchgeführt werden.

WARNHINWEISE

- **WARNHINWEIS:** Befolgen Sie für die korrekte Montage die Vorgänge in der angegebenen Reihenfolge. Eine falsche Montage könnte den Laufstall gefährlich machen.
- **WARNHINWEIS:** Das Produkt ist erst für die Verwendung bereit, wenn alle Verriegelungsmechanismen korrekt eingesetzt und gesichert sind. Prüfen Sie vor der Verwendung aufmerksam, dass sie eingehakt sind.
- Alle Montageanschlüsse müssen immer korrekt festgezogen sein, die Anschlüsse müssen regelmäßig geprüft und gegebenenfalls nachgezogen werden.
- **WARNHINWEIS:** Verwenden Sie den Laufstall nicht, wenn ein Teil von ihm beschädigt, abgenutzt ist oder fehlt.
- **WARNHINWEIS:** Prüfen Sie regelmäßig, dass der Laufstall keine lockeren Schrauben, abgenutzte Teile, zerrissenes Material oder Material mit aufgetrennter Naht aufweist.
- Kontrollieren Sie den Laufstall und die Stützmatratze, indem Sie prüfen, dass alle Teile korrekt zusammengebaut und in perfektem Zustand sind.
- **WARNHINWEIS:** Verwenden Sie den Laufstall nicht, wenn eines seiner Teile gebrochen, zerrissen ist oder fehlt.
- **WARNHINWEIS:** Verwenden Sie nur Ersatzteile, die vom Hersteller geliefert oder von diesem autorisiert sind. Bringen Sie am Laufstall keine Zubehör- oder Ersatzteile oder Komponenten an, die nicht vom Hersteller geliefert oder genehmigt werden
- **WARNHINWEIS:** Verwenden Sie ausschließlich die Matratze, die zusammen mit dem Laufstall geliefert wird.
- **WARNHINWEIS:** Verwenden Sie nicht mehr als eine Matratze im Laufstall.
- **WARNHINWEIS:** Verwenden Sie nur die mit diesem Laufstall verkaufte Matratze, fügen Sie keine zweite Matratze über diese hinzu, Erstickungsgefahr.
- **WARNHINWEIS:** Verwenden Sie den Laufstall nicht ohne Matratze.
- **WARNHINWEIS:** Offene Flammen und andere starke Hitzequellen, wie Elektroöfen, Gasöfen usw. in direkter Nähe des Laufstalls stellen eine Gefahrenquelle dar.
- Die korrekte Verwendung und Instandhaltung des Laufstalls ermöglichen dessen lange Lebensdauer und eine problemlose Nutzung.
- **WARNHINWEIS:** Halten Sie das Produkt von Kindern fern, wenn es nicht benutzt wird.
- **WARNHINWEIS:** Führen Sie keinen Vorgang zum Schließen des Laufstalls durch, wenn das Kind sich in seinem Inneren befindet.

WARNHINWEISE

- **WARNHINWEIS:** Lassen Sie den Laufstall mit dem Kind in seinem Inneren niemals auf einer geneigten Fläche.
- Lassen Sie das Kind nicht unbeaufsichtigt in der Nähe des Laufstalls spielen.
- **WARNHINWEIS:** Verstellen Sie das Produkt nicht mit dem Kind im Laufstall.
- **WARNHINWEIS:** Verwenden Sie den Laufstall nicht mit mehr als einem Kind gleichzeitig.
- **WARNHINWEIS:** Lassen Sie andere Kinder nicht unbeaufsichtigt in der Nähe des Laufstalls spielen.

REINIGUNG UND WARTUNG

Waschen Sie den Laufstall mit einem Schwamm, lauwarmem Wasser und mildem Reinigungsmittel. Es ist auch möglich, ein nicht aggressives Desinfektionsmittel zu verwenden. Waschen Sie den Laufstall niemals mit ätzenden Produkten, die Ammoniak, Bleichmittel oder Alkohol enthalten oder deren Derivate. Die beweglichen Komponenten können mit Silikonöl geschmiert werden.

SICHERHEIT DER ELEKTRISCHEN TEILE:

- **ACHTUNG:** Die Vorgänge zum Einschalten/Abschalten der Wiege müssen immer von einem Erwachsenen ausgeführt werden.
- **ACHTUNG:** Der Austausch der Batterien muss immer von einem Erwachsenen ausgeführt werden.
- **ACHTUNG:** Die Batterien können Säure verlieren oder explodieren, wenn sie ins Feuer geworfen werden.
- **ACHTUNG:** Entsorgen Sie umgehend Batterien, die Flüssigkeit verlieren: sie können Hautverbrennungen oder andere Personenverletzungen verursachen.
- **ACHTUNG:** Laden Sie nicht Batterien auf, die nicht aufladbar sind; sie könnten explodieren.
- **ACHTUNG:** Setzen Sie das Produkt nicht Regen aus; die Infiltrationen von Wasser beschädigen den elektronischen Kreislauf.
- **ACHTUNG:** Es dürfen nur Batterien verwendet werden, die den empfohlenen entsprechen.
- **ACHTUNG:** Die Batterien müssen mit der korrekten Polarität eingesetzt werden.
- **ACHTUNG:** Verschiedene Batterietypen oder neue und alte Batterien dürfen nicht gemischt werden

BATTERIEN

- **ACHTUNG:** Erschöpfte Batterien müssen aus der Fernbedienung entfernt werden.
- **ACHTUNG:** Schließen Sie die Batterieklemmen niemals kurz.
- **ACHTUNG:** Wenn die Fernbedienung für längere Zeiträume nicht verwendet wird, empfiehlt man, die Batterien aus dem entsprechenden Batteriefach zu entfernen.
- **ACHTUNG:** Verwenden Sie für die Fernbedienung die gleichen oder gleichwertige Batterien, entsprechend dem für den Betrieb dieses Produkts empfohlenen Typ Modell CR2025 - 3V.
- **ACHTUNG:** Die Verwendung von wiederaufladbaren Batterien wird nicht empfohlen, da dies die Funktionalität des Produkts beeinträchtigen könnte.
- **ACHTUNG:** Die wiederaufladbaren Batterien dürfen nur unter Aufsicht eines Erwachsenen aufgeladen werden.
- **ACHTUNG:** Die wiederaufladbaren Batterien müssen zum Aufladen aus dem Produkt entfernt werden.
- **ACHTUNG:** Entfernen Sie die Batterien aus dem Produkt, bevor Sie es entsorgen.
- **ACHTUNG:** Bewahren Sie Batterien und andere Utensilien nicht in der Reichweite von Kindern auf.
- Der verwendete Transformator muss regelmäßig kontrolliert werden, um zu prüfen, dass das Kabel, der Stecker oder andere Teile nicht beschädigt sind. Wenn beschädigte Teile vorhanden sind, diesen nicht verwenden.
- Das Produkt muss mit dem vom Hersteller gelieferten oder empfohlenen Transformator verwendet werden.
- **WARNUNG:** Dieses Produkt enthält eine Knopfatterie. Eine Knopfatterie kann bei Verschlucken schwere chemische Verbrennungen im Körper verursachen.
- **WARNUNG:** Entsorgen Sie verbrauchte Batterien unverzüglich. Halten Sie neue und verbrauchte Batterien von Kindern fern. Holen Sie sofort medizinische Hilfe, wenn Sie glauben, dass Batterien verschluckt worden oder auf andere Weise in den Körper gelangt sein könnten.

AUSTAUSCH DER BATTERIEN:

Um die Batterie auszutauschen, bewegen Sie die Verriegelungslasche nach innen und ziehen Sie den Batteriehalter wie abgebildet heraus. Entfernen Sie die leere Batterie, legen Sie die neue Batterie ein und achten Sie dabei auf die richtige Polarität.

BATTERIEN

Setzen Sie den Batteriehalter in die Fernbedienung ein und achten Sie darauf, dass er korrekt eingesetzt ist.

Entfernen Sie die Schutzfolie, um den Batteriebetrieb zu aktivieren.

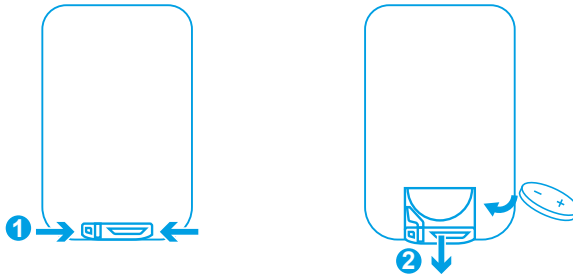

BATTERIE-INFORMATIONEN:

WICHTIG: Bewahren Sie die Batterien außerhalb der Reichweite von Kindern auf.

BATTERIEN:

- 1 Batterie Modell CR2025 3V für die Fernbedienung (im Lieferumfang enthalten).
- 4 Modell AA/LR 1,5V Alkalibatterien ein (nicht im Lieferumfang enthalten).
- Es wird empfohlen, für dieses Produkt keine wiederaufladbaren Batterien zu verwenden.
- Ersetzen Sie die Batterien, wenn der Ton oder die Bewegung nicht mehr richtig funktionieren.

VERWENDUNG DER BATTERIEN:

- Legen Sie die Batterien immer unter Beachtung der richtigen Polarität ein.
- Batterien dürfen unter keinen Umständen ins Feuer geworfen werden, da sie explodieren können.
- Batterien können leicht von kleinen Kindern verschluckt werden, was gefährliche Folgen haben kann.
- Achten Sie immer darauf, dass kleine Kinder nicht mit Batterien in Berührung kommen, halten Sie sie also außerhalb ihrer Reichweite.
- Wenn Sie glauben, dass eine Batterie verschluckt wurde, suchen Sie sofort einen Arzt auf.
- Entladene Batterien müssen aus dem Gerät entfernt werden.
- Laden Sie niemals nicht wiederaufladbare Batterien auf, da diese explodieren oder auslaufen könnten.
- Nehmen Sie die Batterien heraus, wenn Sie das Produkt über einen längeren Zeitraum NICHT benutzen.
- Die Anschlussklemmen dürfen nicht kurzgeschlossen werden.
- Werfen Sie entladene Batterien nicht in den Müll. Bringen Sie sie zu Sammelstellen.

BATTERIEN**KORREKTE ENTSORGUNG DES PRODUKTS (Elektro- und Elektronikgeräte)
(Anwendbar in allen Ländern der Europäischen Union und in Ländern mit getrennten
Sammelsystemen)**

Die Kennzeichnung auf dem Produkt oder seiner Dokumentation weist darauf hin, dass das Produkt am Ende seines Lebenszyklus nicht zusammen mit anderem Haushaltsmüll entsorgt werden darf. Um mögliche Umwelt- oder Gesundheitsschäden durch unsachgemäße Abfallentsorgung zu vermeiden, wird der Benutzer aufgefordert, dieses Produkt von anderen Abfallarten zu trennen und es verantwortungsvoll zu recyceln, um die nachhaltige Wiederverwendung von Materialressourcen zu fördern. Private Nutzer werden gebeten, sich an den Händler, bei dem das Produkt gekauft wurde, oder an die zuständige Stelle vor Ort zu wenden, um alle Informationen über die getrennte Sammlung und das Recycling dieser Art von Produkten zu erhalten. Dieses Produkt darf nicht zusammen mit anderen gewerblichen Abfällen entsorgt werden. Im Falle einer unerlaubten Abfallentsorgung sind Bußgelder vorgesehen, wie sie in der geltenden Gesetzesverordnung vorgesehen sind.



KOMPONENTEN

1 Fuß (RE)

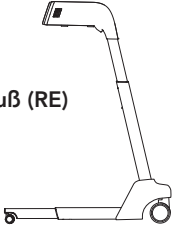

2 Fuß (LI)

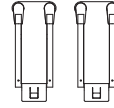
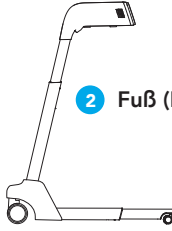

3 Seitliche Halterung (x2)

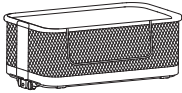

4 Nanna co-sleeping

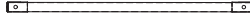

5 Untere Verstärkungsstange



6 Hinteres Rahmenrohr „oberer Ring“



7 Gebogenes Rohr LI



8 Gebogenes Rohr RE



9

Vorderes Rahmenrohr „oberer Ring“



10 Matratze

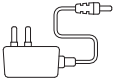

11 Transformator



12 Fernbedienung



13 Befestigungsurte (2) für die Verwendung als Beistellbett

MONTAGE

AUSZIEHEN DES STÜTZFUßES (Abb. 1)

Drücke, wie in der Abbildung gezeigt, auf den Metallstift (1) und ziehe den Stützfuß (2) vollständig heraus, bis du das "Klick"-Geräusch hörst, das anzeigt, dass er eingerastet ist. Führe diesen Vorgang für das linke (a) und rechte (b) Bein durch.

MONTAGE DER SEITENSTÜTZ (Abb. 2)

Montiere die linke Seitenstütze am linken Bein (a). Drücke auf die Metallstifte und führe die beiden Stützrohre in ihre jeweiligen Sitze ein, bis du das "Klick"-Geräusch hörst, das die erfolgreiche Verriegelung anzeigt, wie in Abbildung (a) dargestellt. Die Stütze ist richtig zusammengebaut, wenn die Metallstifte in den Löchern in ihren jeweiligen Sitzen einrasten.

Führe diesen Vorgang auch für das rechte Bein durch (siehe Abbildung (b)).

ANBRINGEN DER UNTEREN VERSTÄRKUNGSSTANGE (Abb. 3)

Richte die untere Verstärkungsstange mit ihrem Sitz am linken und rechten Unterteil aus. Drücke den Metallstift auf der "linken" Seite und führe die Stange in ihren jeweiligen Sitz im linken Bein ein, bis du das "Klick"-Geräusch hörst, das die erfolgreiche Verriegelung anzeigt, wie in der Abbildung dargestellt. Führe diesen Vorgang auch auf der rechten Seite durch. Die untere Verstärkungsstange ist richtig zusammengebaut, wenn die Metallstifte in ihren jeweiligen Löchern in den entsprechenden Aufnahmen einrasten.

MONTAGGIO ANELLO SUPERIORE (fig.4)

Collegare il tubo curvo e sinistro e destro al tubo posteriore. Premere il perno metallico sul tubo posteriore lato sinistro ed inserirlo, collegandolo, nel tubo curvo sinistro fino a sentire il suono "Click" a indicare l'avvenuto bloccaggio come indicato in figura. Il tubo sarà correttamente assemblato quando il perno metallico si bloccherà nei fori nella rispettiva sede di aggancio.

Eseguire questa operazione anche sul lato destro del tubo posteriore.

MONTAGE DER KOMPONENTEN "NANNA CO-SLEEPING" (Abb. 5)

ZUSAMMENBAU DES STOFFES (Abb. 5A)

Richte den oberen Ring wie in Abbildung (a) gezeigt aus.

Positioniere den Stoffrahmen mit der Öffnungsseite wie in Abbildung (a) gezeigt und fädle den Stoff auf der linken und rechten Seite in Pfeilrichtung auf das gebogene Rohr, wie in Abbildung (a) gezeigt.

Öffne den Reißverschluss, wickle den Stoff von der Innenseite nach außen um das hintere Rohr, ziehe ihn fest und schließe den Reißverschluss vollständig.

BEFESTIGUNG DES RAHMENROHRS (Abb. 5B)

Führe das vordere Rohr des Rahmens in den Stoff ein und öffne die Klappe, wie in Abbildung (a) gezeigt. Hebe die vordere Schiene von der Innenseite des Rahmens an, klappe sie nach außen und hake das linke und rechte Ende der Schiene ein. Ein Klicken zeigt an, dass sie richtig befestigt ist. Ziehe den linken und rechten Reißverschluss ganz hoch, siehe Abbildung (b).

BEFESTIGUNG DES RAHMENS AM RAHMEN (Abb. 5C)

Richte die linken und rechten Stützhaken der "Nanna Co-Sleeping"-Komponente am oberen Ende der linken und rechten Seitenstütze aus und setze sie wie in der Abbildung gezeigt ein, bis du das "Klick"-Geräusch hörst, das die erfolgreiche Verriegelung anzeigt. Achte darauf, dass es von beiden Seiten eingerastet ist.

BLOCKIEREN DES BODENS ZUM RAHMEN (Abb. 5D)

Entferne die Matte, falls sie im Inneren des Produkts vorhanden ist.

Hebe den Boden an einer Seite (1) mit dem Griff an und führe die beiden Verriegelungsführungen an der

MONTAGE

Außenseite des Bodens (a) in ihre jeweiligen Sitze an der rechten Seitenstütze (b) ein, bis du das "Klick"-Geräusch hörst, das anzeigt, dass sie verriegelt sind. Wiederhole den Vorgang auf der gegenüberliegenden Seite (2).

Vergewissere dich, dass der Boden richtig an der rechten und linken Seitenstütze eingehakt ist. Lege die Matte auf den Boden.

BATTERIE EINSETZEN (Abb. 6)

Schraube die Sicherungsschraube der Batteriefachklappe mit einem Kreuzschlitzschraubendreher heraus. Lege 4 AA-Alkalibatterien (LR6) ein und achte dabei auf die richtige Polarität.

Setze die Klappe des Batteriefachs wieder ein und ziehe die Sicherheitsschraube zum Schutz vor dem Öffnen fest.

Ersetze die Batterien, wenn sie entladen sind.

TRANSFORMATORANSCHLUSS (Abb. 7)

Schließe den mitgelieferten Transformatoranschluss am unteren linken Bein an, wie in der Abbildung gezeigt. Stecke den Transformator in die Steckdose.

WICHTIG: Vergewissere dich, dass das Stromkabel des AC/DC-Transformators vollständig außerhalb der Reichweite des Kindes liegt. Befestige das Kabel des Transformators mit einer Klemme oder einer Befestigungsvorrichtung.

VERWENDEN

BENUTZUNG (iCrib Co-Sleeping Version)

WARNUNG: Wenn das Produkt nicht als Erwachsener am Bett befestigt wird, benutze nur die vollständig hochgeklappte Liegefläche mit beiden Reißverschlüssen geschlossen.

HÖHENVERSTELLUNG "Nanna co-sleeping" (Abb. 8)

Die Höhe des "Nanna co-sleeping"-Rahmens kann in verschiedenen Positionen eingestellt werden. Um die Höhe einzustellen, drückst du den Verstellhebel "A" am rechten und linken Bein gleichzeitig und hebst oder senkst den Rahmen in die gewünschte Position, dann lässt du den Hebel los (Abb. a, Abb. b). Achte darauf, dass der Rahmen in der gewählten Position richtig einrastet (a), (b)

EINSCHLIESSUNG "Co-Sleeping" (Abb. 9)

Du kannst den Boden des "Nanna Co-Sleeping"-Produkts leicht neigen

ACHTUNG: Es ist erlaubt, den Boden mit einer maximalen Abweichung von 2 Positionen zwischen dem einen und dem anderen Bein zu kippen (Beispiel: rechtes Bein in Position 4 und linkes Bein in Position 2).

WARNUNG: Der Kopf des Kindes muss immer auf der Seite liegen, die am meisten angehoben ist (Abb. b).

SCHWINGBEWEGUNG FUNKTION

SCHWINGENDE BEWEGUNGSFUNKTION (Abb. 10)

- Schließe sowohl die rechte als auch die linke Verriegelungsklappe, um das Schaukeln zu ermöglichen (a)
- Ziehe die Bremse an allen Rädern an.
- Drücke die "Power"-Taste, um das Bedienfeld zu aktivieren, drücke die Oszillations-Taste, um die Oszillationsbewegung mit der gewünschten Geschwindigkeit zu aktivieren, siehe Abschnitt "BEDIENFUNKTIONEN DES BEDIENFELDES" oder Abschnitt "FERNBEDIENUNG" für die verschiedenen Funktionen.

GESPERRTE OSZILLATIONSBEWEGUNG (Abb. 11)

Um die Oszillation zu sperren, öffne die rechte und linke Sperrklappe wie in der Abbildung gezeigt.

VERWENDEN

OSZILLATIONSFUNKTION UND MUSIKALISCHE MELODIEN.

BEDIENFELDFUNKTIONEN - TOUCH-DISPLAY

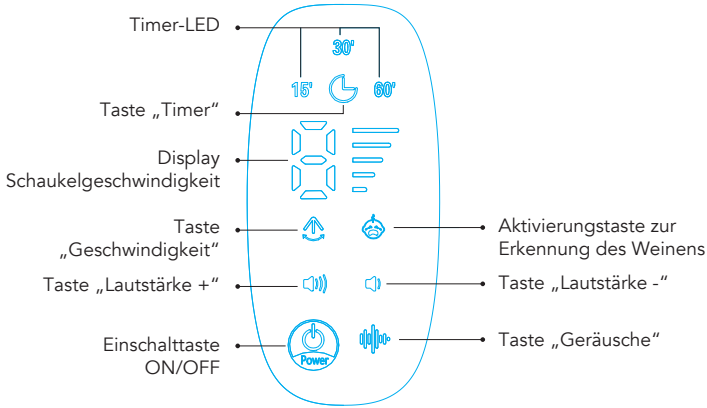

TIMER-LED

TOUCH“ TIMER-Taste 3 Einstellungen: 15 Minuten, 30 Minuten, 60 Minuten. Drücke die Taste nacheinander, um die Funktion zu aktivieren, um aufeinanderfolgende TIMER auszuwählen und um die Funktion zu deaktivieren

TOUCH“ Taste OSZILLATIONSGESCHWINDIGKEIT: 5 Geschwindigkeiten, drücke die Taste nacheinander, um die Funktion zu aktivieren, um zur nächsten Geschwindigkeit zu wechseln und um die Funktion zu deaktivieren

TOUCH“ VOLUME - Taste: Drücke die Taste, um die Lautstärke zu verringern

TOUCH“ VOLUME + Taste: Drücke die Taste, um die Lautstärke zu erhöhen

TOUCH“ MELODIES/WHITE NOISES/NATURE SOUNDS-Taste: Drücke die Taste nacheinander, um die Funktion zu aktivieren und zur nächsten Melodie zu wechseln (15 Melodien, 3 weiße Geräusche, 5 Naturgeräusche).
Halte die Taste 2 Sekunden lang gedrückt, um die Funktion zu deaktivieren.

POWER-Taste (ON/OFF): drücke die Taste, um die Funktion ein- oder auszuschalten

PLUMBING DETECTION ACTIVATION Taste: drücke die Taste, um die Funktion zu aktivieren, der Schrei des Babys aktiviert die Schwingung (Geschwindigkeit 3) und die Melodie, drücke die Taste erneut, um die Funktion zu deaktivieren

BATTERIEFACH

SICHERHEITSSCHRAUBE, DAMIT DAS BATTERIEFACH NICHT GEÖFFNET WERDEN KANN.

4 Modell AA/LR 1,5V Alkalibatterien ein (nicht im Lieferumfang enthalten).



VERWENDEN

FERNBEDIENUNG

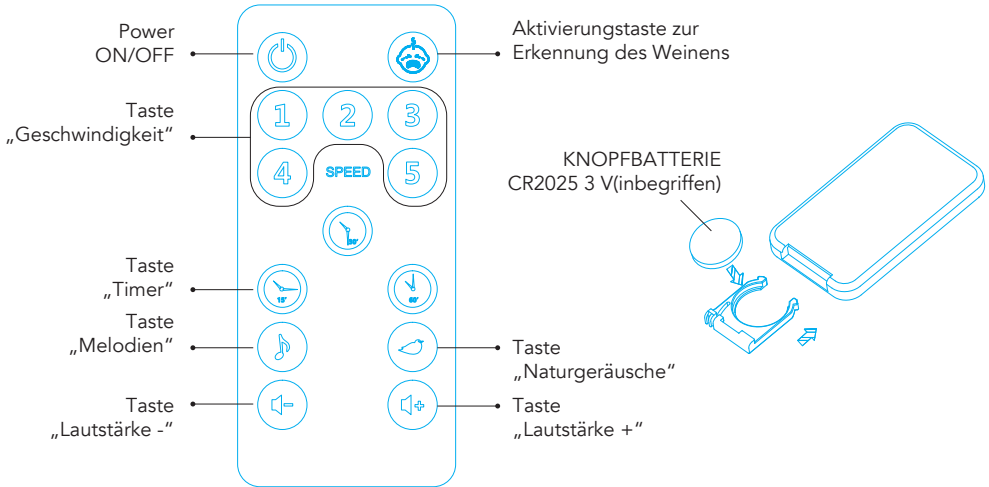

PLUMBING DETECTION ACTIVATION Taste: drücke die Taste, um die Funktion zu aktivieren, das Weinen des Babys aktiviert die Oszillation (Geschwindigkeit 3) und die Melodie, drücke die Taste erneut, um die Funktion zu deaktivieren

SPEED-Tasten: 5 Geschwindigkeiten, drücke die Taste, um die Funktion zu aktivieren

3 TIMER-TASTEN: (15 Minuten, 30 Minuten, 60 Minuten)

MELODEN-Tasten: 15 Melodien/ 3 weiße Geräusche, drücke die Taste, um die Funktion zu aktivieren, zur nächsten Melodie zu wechseln und um die Funktion zu deaktivieren

NATURGERÄUSCHE-Taste: 5 Naturgeräusche, drücke die Taste, um die Funktion zu aktivieren, zur nächsten Melodie zu wechseln und um die Funktion zu deaktivieren

VOLUME - Taste: Drücke die Taste, um die Lautstärke zu verringern

VOLUME + Taste: Drücke die Taste, um die Lautstärke zu erhöhen

VERWENDEN

(iCrib "NANNA CO-SLEEPING" Version)

CO-SLEEPING-MODUS (AUFSATZ FÜR ERWACHSENE AM BETT)

WARNUNG - Es ist möglich, den Co-Sleeping-Modus mit Betttypen zu verwenden, die die folgenden Anforderungen erfüllen:

- Die Liege muss immer an der Matratze des Erwachsenenbettes befestigt sein.
- Die Matratze des Erwachsenenbettes muss mit der Höhe des abgesenkten Seitengitters der "Nanna Co-Sleeping"-Komponente übereinstimmen oder höher sein als diese (Abb. 12a, Abb. 12b).
- Das "Nanna Co-Sleeping"-Produkt muss mit den mitgelieferten Gurten fest am Bettgestell für Erwachsene oder an der Matratzenauflage (Lattenrost oder Lattenrost) befestigt werden. Verwende nur die vom Hersteller gelieferten Gurte.

WARNUNG - Achte darauf, dass das Produkt im Co-Sleeping-Modus das Bett des Erwachsenen nicht beeinträchtigt.

WARNUNG - Verwende das Produkt nur im Co-Sleeping-Modus mit dem Seitengitter nach unten.

WARNUNG - Wenn das Produkt im Co-Sleeping-Modus verwendet wird, müssen die Beine auf die gleiche Höhe eingestellt werden, also mit waagrechttem Boden.

WARNUNG - Im Co-Sleeping-Modus muss die Bremse der Räder aktiviert sein.

WARNUNG - Nur im Co-Sleeping-Modus können die Stützfüße in der eingefahrenen Position verwendet werden.

WARNUNG: Verwende NIEMALS die Schaukelbewegung "Rocking", wenn sich das Produkt im Co-Sleeping-Modus befindet.

WARNUNG: Wenn das Produkt im "Nanna Co-Sleeping"-Modus (Bettfixierung) verwendet wird, muss es immer an der langen Seite des Zugangs zum Bett montiert werden. Installiere das Produkt NICHT am Fuß- oder Kopfende des Bettes.

WARNUNG: Immer wenn das Seitengitter des "Nanna Co-Sleeping"-Produkts heruntergelassen wird, überprüfe, ob die Position im Verhältnis zur Matratze des Erwachsenen unverändert ist, wie in den vorherigen Absätzen beschrieben.

ACHTUNG - Hör auf, das Produkt zu benutzen, sobald das Kind in der Lage ist, zu sitzen, zu knien oder aufzustehen.

Lege das Produkt neben das Bett des Erwachsenen.

KLAPPE DIE SEITE HERUNTER (Abb. 13):

- Öffne den Reißverschluss, die linke und rechte Seite der
- Heckklappe vollständig, wie in Abbildung (1) dargestellt; Ziehe den rechten und linken Schließhebel an der Unterseite des Sicherheitskäfigs nach innen und hebe den Sicherheitskäfig, während du sie aktiviert hältst, nach oben und klappe ihn zur Innenseite des Co-Sleeping-Nests, wie in Abbildung (2) (3) dargestellt.
- Wickle den Schlauch mit Stoff ein und rolle ihn vollständig auf (beweglicher Seitenholm), indem du die Enden des Schlauchs an den Stoffflaschen auf beiden Seiten befestigst, wie in Abbildung (4) dargestellt.

HEBE DIE SPONDA (Abb. 14):

- Ziehe die Schlauchenden von den Klappen ab und rolle die Heckklappe vollständig aus.
- Hebe den Sicherheitskäfig aus dem Inneren des "Nanna Co-Sleeping" und klappe ihn nach außen, indem du das linke und rechte Ende des Sicherheitskäfigs einhakst. Ein Klicken zeigt die richtige Befestigung an (1), (2), (3) (4).
- Ziehe den linken und rechten Reißverschluss ganz hoch.

EINSCHIEBEN DES STÜTZFUSSES (Abb. 15)

Wie in der Abbildung gezeigt, drückst du den Metallstift (1) und schiebst den Stützfuß (2) in das Bein, bis du das "Klick"-Geräusch hörst, das anzeigt, dass er eingerastet ist.

Führe diesen Vorgang für das linke Bein (a) und das rechte Bein (b) durch.

VERWENDEN

BEFESTIGUNG DER SEITE AM ERWACHSENENBETT (Abb. 16)

Lege die Wiege neben das Erwachsenenbett und achte darauf, dass die abgesenkte Seite neben der Matratze liegt und die Matratze des Erwachsenenbetts mit der Höhe der abgesenkten Seite übereinstimmt oder höher ist als diese.

Wenn es notwendig ist, die Wiege auf die gewünschte Höhe einzustellen, siehe den Abschnitt "NNANNAIDO CO-SLEEPING" "HÖHENANPASSUNG".

Um das "Nanna Co-Sleeping" am Bett zu befestigen, verwende die mitgelieferten Sicherheitsgurte (Ax2 Bx2) und:

- Hänge den kurzen Gurt 'A' an der vorderen Stützstange ein, wie in Abbildung (1), (2), (3) gezeigt.
- Haken Sie die Schnalle A an der Schnalle B ein, wie in Abbildung (3) dargestellt.
- Lege die freie Lasche des Sicherheitsgurts um das Bettgitter des Erwachsenenbetts oder das Matratzenunterstützungsnetz bzw. den Lattenrost, wie in Abbildung 4 dargestellt, und hake die Schnalle C1 an der Schnalle C2 ein. Wiederhole den Vorgang mit dem zweiten Sicherheitsgurt.
- Ziehe beide Gurte an, um das Produkt sicher am Bett für Erwachsene zu befestigen.
- Wickle das freie Ende des Gurtes um und schließe es. Achte darauf, dass der freie Gurt vollständig außerhalb der Reichweite des Kindes liegt.
- Vergewissere dich, dass du die erforderlichen Schritte korrekt ausgeführt hast. Ziehe die Bremse an allen Rädern an.

(iCrib "BOX" Version) Abb. 17

- Stelle die Höhe des "Nanna co-sleeping" auf die niedrigste Position 1 ein, siehe Abschnitt "EINSTELLEN DER HÖHE DES "Nanna co-sleeping " Ziehe die Matratze heraus (a-b) und lasse die Liege ganz hochgeklappt und mit geschlossenen Reißverschlüssen verriegelt.
- Öffne den Reißverschluss an der Unterseite, entlang der Innenseite.
- Hebe den Boden an den Innengriffen etwa 10/15 cm an (c).
- Neige eine Seite des Bodens, ziehe die Schienen aus den Befestigungssitzen und senke ihn langsam ab.
- Senke den Boden vollständig auf den Boden ab (e).
- Lege die Matratze hinein (f).
- Klappe die 4 Stützfüße herunter (g).
- Wickle die beiden Gurte um die untere Verstärkungsstange (h).
- Betätige die Radbremse
- Betätige die Pendelbewegungssperre, siehe Abschnitt "BEWEGUNGSSPERRE".

VERTRAGSMÄSSIGE GARANTIE

Der unten angegebene Wortlaut tritt am 01.01.2005 in Kraft und ersetzt in jeder Weise und vollständig alle vorhergehenden Garantie- Mitteilungen der Foppa Pedretti S.p.A.

VERTRAGSMÄSSIGE GARANTIE

Foppa Pedretti S.p.A. mit Sitz in Grumello del Monte (Italien) Via Volta 11, gewährleistet dem Verbraucher direkt, dass dieser fabrikneue Artikel keine Materialmängel in der Entwicklung und Herstellung aufweist und mit den vom Hersteller angegebenen Eigenschaften übereinstimmt.

Die vorliegende Garantie ist in allen Mitgliedstaaten der Europäischen Gemeinschaft gültig und schließt die gemäß den zwingenden Gesetzesnormen gültigen Verbraucherrechte weder aus noch werden diese dadurch eingeschränkt.

Um die vorliegende Garantie in Anspruch nehmen zu können, muss der Verbraucher den fehlerhaften Artikel an den Verkäufer zurücksenden und dabei einen Kaufbeleg vorlegen auf dem die Adresse des Verkäufers, das Kaufdatum mit Stempel und Unterschrift des Verkäufers zu erkennen ist, sowie die eigentliche Artikelbezeichnung, alternativ gilt auch der unveränderte Kassenbon auf dem die genannten Angaben klar zu erkennen sind.

Die vertragsmäßige Garantie hat eine Gültigkeit von zwölf (12) Monaten ab Kaufdatum. Während dieser Zeit repariert oder ersetzt **Foppa Pedretti S.p.A.** das fehlerhafte Teil nach eigenem Ermessen. Die vertragsmäßige Garantie wird dem Endabnehmer des Produktes (Verbraucher) gewährleistet und schließt die gemäß den zwingenden Gesetzesnormen gültigen Verbraucherrechte weder aus noch werden diese dadurch eingeschränkt, gleiches gilt für Rechte, die der Verbraucher gegenüber dem Verkäufer des Produktes geltend machen kann.

AUSSCHLIESSUNGEN VON DER VERTRAGSMÄSSIGEN GARANTIE.

Die vertragsmäßige Garantie gilt nicht für Schäden am Produkt, die durch folgendes hervorgerufen werden: Nicht in den Gebrauchsanweisungen vorgesehener Gebrauch und Montage, Stöße und Stürze, Aussetzung extremer Raum- und Witterungsverhältnisse oder Feuchtigkeit oder plötzliche Veränderungen der Bedingungen, Korrosion, Oxidation, unerlaubte Veränderungen oder Reparaturen, Reparaturen mit unzulässigen Ersatzteilen, unsachgemäßer Gebrauch, schlechte oder fehlende Instandhaltung, unsachgemäße Instandhaltung oder nicht den Anweisungen entsprechend, unsachgemäße Montage, Unfälle, Auswirkungen von Lebensmitteln und Getränken, Auswirkungen von chemischen Produkten, höhere Gewalt.

In jedem Fall übernimmt **Foppa Pedretti S.p.A keine Verantwortung für Schäden an Personen oder Sachen, die nicht vom Produkt hervorgerufen werden, sondern durch Nachlässigkeit gegenüber den Vorschriften, Empfehlungen, Anweisungen, die im Handbuch enthaltenen sind oder alternativ in der „Anleitung zum Gebrauch und zur Montage“, welche jedem Produkt anliegen und für den Besitzer/Benutzer bestimmt sind** (beispielsweise im Fall des Kinderbettchens: "Lassen Sie das Kind nicht unbeaufsichtigt. Achten Sie darauf, dass keine Laken oder Decken den Kopf des Kindes bedecken...").

Foppa Pedretti S.p.A. übernimmt keine Verantwortung für Schäden an Personen oder Sachen, wenn die Beschädigung der Produkte durch eine Abnutzung der verschleißenden Produktbestandteile hervorgerufen wird. Als Verschleißteile gelten alle Bestandteile aus Plastik.

IMPORTANTE - LEER DETENIDAMENTE Y MANTENERLAS PARA FUTURAS CONSULTAS.

Versione iCrib (nanna co-sleeping)

Conforme alle Norme di Sicurezza generali

- **ATENCIÓN:** el producto está destinado para ser utilizado con niños de edad comprendida entre los 0 y los 6 meses que tengan un peso máximo de 9 kg.
- No utilice "iCrib" sin la estructura.
- El montaje debe ser realizado exclusivamente por un adulto.
- Las operaciones de apertura, regulación, fijación y colocación de la cuna deben ser efectuadas exclusivamente por un adulto.
- Asegúrese de que las personas que utilizan la cuna conocen perfectamente su funcionamiento.
- **ADVERTENCIA: No utilice este producto sin haber leído antes las instrucciones de uso.**
- **ADVERTENCIA – Dejar de usar el producto cuando el niño pueda sentarse, ponerse de rodillas o levantarse.**
- **ADVERTENCIA – Si se colocan otros artículos en el producto podría causar asfixia.**
- **ADVERTENCIA – No colocar el producto cerca de otros elementos que puedan suponer un riesgo de asfixia o estrangulamiento, por ejemplo, cordones, cuerdas de cortinas enrollables/cortinas de tela, etc.**
- **ADVERTENCIA - No utilice más de un colchón en el producto.**
- El producto tiene que colocarse siempre sobre una superficie horizontal. Nunca deje el producto sobre una superficie inclinada con el niño dentro.
- Los niños no deben jugar cerca del producto sin la supervisión de un adulto.
- El producto estará listo para poder utilizarse cuando todos los mecanismos de bloqueo estén puestos. Antes de utilizarlo compruebe atentamente que estén puestos.
- Todas las uniones de montaje deben estar bien apretadas, debe prestarse atención a los posibles tornillos flojos ya que las partes del cuerpo o la

ADVERTENCIAS

ropa del niño podría quedar atrapada (por ejemplo, lazos, cadenas, cintas de chupetes para recién nacidos, etc.) y constituir un peligro de estrangulamiento.

- **ATENCIÓN:** Utilice exclusivamente el colchón proporcionado con la cuna u otros colchones de recambio aprobados por FOPPAPEDRETTI.
- Preste atención al riesgo de quemaduras con cigarrillos, llamas libres u otras fuentes de calor, tales como, estufas eléctricas, estufas a gas, etc., cerca del producto.
- **ATENCIÓN:** se puede inclinar con un margen máximo de 2 posiciones entre una pata y la otra, Por ejemplo: pata derecha en posición 10 y pata izquierda en posición 8. Para llevar a cabo la regulación, seguir las instrucciones. No es posible seleccionar alturas diferentes en los dos lados del producto.
- **ATENCIÓN:** la cabeza del niño debe estar siempre colocada en el lado que esté más elevado.
- **ADVERTENCIA:** NO utilices el producto si falta alguna pieza, está dañada o rota. Póngase en contacto con FOPPAPEDRETTI para solicitar las piezas de repuesto y las instrucciones de uso, de ser necesarias. NO sustituya las piezas que falten o que estén dañadas o rotas por componentes no originales y no aprobados por FOPPAPEDRETTI.
- **ADVERTENCIA: Utilice solamente el colchón que se vende junto a la cuna, no añada otro colchón; peligro de asfixia.**
- **ADVERTENCIA:** Consulte el manual de instrucciones para ver la lista de componentes. Periódicamente inspeccione el producto para comprobar que no falten piezas, o que estas no se hayan aflojado ni dañado.
- Utilice únicamente repuestos aprobados por el fabricante. No aplique al producto accesorios que no hayan sido suministrados por el fabricante.
- No efectúe regulaciones de la cuna con el niño dentro.
- No desplace la cuna con el niño dentro.
- No utilice el producto con varios niños a la vez.
- No deje en el interior del producto ningún objeto que pueda reducir la profundidad del mismo.
- No coloque la cuna cerca de paredes u obstáculos, para evitar el riesgo de aprisionamiento.
- No coloque la cuna cerca de paredes u obstáculos, para evitar el riesgo de aprisionamiento.

ADVERTENCIAS

- Cuando no se utilice, mantenga el producto fuera del alcance de los niños.
- ### iCrb VERSION CO-SLEEPING (FIJACIÓN A LA CAMA)
- Utilice siempre todas las partes necesarias para la configuración que se esté utilizando.
 - NO utilices el producto junto a la cama si falta alguna pieza, está dañada o rota. Póngase en contacto con FOPPAPEDRETTI para solicitar las piezas de repuesto y las instrucciones de uso, de ser necesarias. NO sustituya las piezas que falten o que estén dañadas o rotas por componentes no originales y no aprobados por FOPPAPEDRETTI. No sustituya las piezas que falten.
 - Utilice solo las correas de fijación incluidas en el embalaje.
 - Cuando el producto está en uso y, sobre todo, en “Modalidad Co-sleeping”, el producto debe estar siempre colocado sobre un suelo horizontal. No dejar nunca el producto sobre un suelo inclinado con el niño en su interior.
 - Para evitar el riesgo de que la cabeza quede atrapada y el riesgo de asfixia, la cuna en “Modalidad colecho (fijada a la cama)” deberá estar bien fijada a la cama de los padres, tal y como se explica en las instrucciones, utilizando las correas de fijación.
 - **ADVERTENCIA:** Nunca debe quedar hueco entre la parte inferior de la cuna en “Modo colecho (fijación a la cama)” y el colchón de la cama de los padres.
 - Antes del uso en la “Modalidad Colecho (fijación a la cama)”, compruebe que el producto esté correctamente fijado y colocado. Compruebe la retención del sistema de fijación antes del uso tirando del colecho en dirección opuesta a la de la cama de los adultos.
 - Si queda algún espacio entre la parte más baja del colecho y el colchón de los adultos, NO utilice el producto.
 - No cubra el hueco ni el espacio libre que quede entre el colchón de los padres y la cuna con cojines, mantas, sábanas ni ningún otro material que pueda generar riesgo de asfixia.
 - **!PELIGRO!** La barandilla abatible siempre debe estar siempre levantada y bloqueada, si el producto no está fijado a la cama de los adultos.
 - **ADVERTENCIA:** Para evitar que el cuello del niño se atasque en la barra superior del lado junto a la cama del adulto, esta barra no debe estar más alta que el colchón de la cama del adulto.

ADVERTENCIAS

- **ADVERTENCIA:** Para evitar el peligro de estrangulamiento del niño, los sistemas de fijación a la cama del adulto siempre deben mantenerse alejados y fuera de la cuna.

ADVERTENCIAS SOBRE EL COLCHÓN (EN 16890:2017+A1:2021)

- Se aconseja verificar que el espacio entre el colchón y las barandillas (y cabecero/piecero) no supere los 30 mm.
- No utilizar el producto si falta alguna parte o está dañada.
- ADVERTENCIAS – No utilizar más de un colchón en la cuna (cuna o cuna suspendida).
- ADVERTENCIAS – Para evitar riesgos o principios de incendio, no coloque nunca el producto cerca de estufas eléctricas, estufas de gas u otras fuentes de calor (cuna o cuna suspendida).
- Dimensiones del colchón: 920x550x25 mm
- Apto para cunas con dimensiones internas máximas de 950x580 mm.

Mantenimiento del colchón

- El colchón tiene un revestimiento de tela desfundable y lavable.
- Comprobar regularmente las condiciones de desgaste del producto y la presencia de posibles roturas.
- En caso de daños, no utilizar el producto y mantenerlo fuera del alcance de los niños.
- Para lavar las partes de tela, seguir atentamente las instrucciones indicadas en la etiqueta.
- No utilizar solventes, productos abrasivos ni demasiado agresivos para la limpieza.
- Después de cada lavado, comprobar la resistencia del tejido y de las costuras.
- ATENCIÓN: cuando se coloquen y/o se quiten las partes de tela y durante las operaciones de montaje y desmontaje, manejar con cuidado los elementos textiles para evitar roturas o daños accidentales.
- ATENCIÓN: la colocación y retirada de las partes de tela y las operaciones de montaje y/o desmontaje deben ser realizadas por un adulto.

¡IMPORTANTE! CONSERVAR EN CASO DE NECESIDAD FUTURA.

Versión iCrib (BOX)EN12227:2010

- **ADVERTENCIA:** No colocar el corral para niños cerca del fuego u otras fuentes de calor.
- **ADVERTENCIA:** No utilizar el corral para niños sin la base.
- **ADVERTENCIA:** Asegurarse de que el corral para niños esté completamente abierto y de que todos los mecanismos de cierre estén bien sujetos antes de colocar al niño en él.
- **ADVERTENCIA:** La barandilla lateral abatible debe estar siempre totalmente levantada y bloqueada con las cremalleras cerradas.
- **ADVERTENCIA:** Edad recomendada de uso del corral: para niños desde el nacimiento hasta los 3 años aproximadamente (peso máximo 15 kg).
- **ADVERTENCIA:** Para evitar el riesgo de caídas, cuando el niño sea capaz de trepar por los bordes, el corral no debe seguir utilizándose.
- **ADVERTENCIA:** La cremallera debe estar siempre completamente cerrada. Evitar aperturas incompletas de la cremallera.
- **ADVERTENCIA:** Cuando el niño está dentro del corral, la cremallera estar completamente cerrada.
- **ADVERTENCIA:** No dejar objetos en el corral y no colocarlo cerca de otros productos que puedan servir de punto de apoyo para el pie o constituir un peligro de asfixia o estrangulamiento, por ejemplo, cordones, cortinas, cuerdas de cortinas, etc.
- **ADVERTENCIA:** El montaje sólo debe ser realizado por un adulto.
- **ADVERTENCIA:** Para un montaje correcto, seguir las operaciones en el orden indicado. Un montaje incorrecto puede hacer que el corral resulte peligroso.
- **ADVERTENCIA:** El producto sólo está listo para su uso cuando todos los mecanismos de bloqueo están correctamente encajados y apretados. Antes del uso, comprobar cuidadosamente que estén encajados.
- Todos los racores de montaje deben apretarse siempre correctamente; los racores deben comprobarse periódicamente y apretarse si es necesario.
- **ADVERTENCIA:** No utilizar el corral si alguna pieza está dañada, desgastada o falta.
- **ADVERTENCIA:** Comprobar regularmente que el corral no tenga tornillos flojos, piezas desgastadas o material roto o descosido.

ADVERTENCIAS

- Comprobar periódicamente el corral y el colchón de soporte, verificando que todas las piezas están correctamente montadas y en perfecto estado.
- **ADVERTENCIA:** No utilizar el corral si alguna de sus partes está rota, desgarrada o falta.
- **ADVERTENCIA:** Utilizar sólo recambios proporcionados o autorizados por el fabricante. No colocar en el corral, piezas de recambio o componentes no suministrados o aprobados por el fabricante
- **ADVERTENCIA:** Utilizar exclusivamente el colchón suministrado junto al corral.
- **ADVERTENCIA:** No usar más de un colchón en el corral.
- **ADVERTENCIA:** Utilizar únicamente el colchón que se vende con esta corral, no añadir un segundo colchón encima de este, riesgo de asfixia.
- **ADVERTENCIA:** No utilizar el corral sin colchón.
- **ADVERTENCIA:** Las llamas abiertas y otras fuentes de calor intenso, como estufas eléctricas, estufas de gas, etc. en la proximidad directa del corral constituyen una fuente de riesgo.
- El uso y mantenimiento adecuados del corral garantizarán la duración y un uso sin problemas.
- **ADVERTENCIA:** Cuando no se utilice, mantener el producto lejos del alcance de los niños.
- **ADVERTENCIA:** No cerrar el corral con el niño adentro.
- **ADVERTENCIA:** No dejar nunca el corral en una superficie inclinada con el niño adentro.
- No dejar que el niño juegue sin vigilancia cerca del corral.
- **ADVERTENCIA:** No mover el producto con el niño en el corral.
- **ADVERTENCIA:** No utilizar el corral con más de un niño a la vez.
- **ADVERTENCIA:** No dejar que otros niños jueguen sin vigilancia cerca del corral.

PULIZIA E MANUTENZIONE

Lavare il box con una spugna, acqua tiepida e un detergente delicato. È possibile utilizzare anche un disinfettante non aggressivo. Non lavare mai il box con prodotti corrosivi contenenti o derivati da ammoniaca, candeggina o alcool. I componenti mobili possono essere lubrificati con olio di silicone.

ADVERTENCIAS**SEGURIDAD DE LAS PARTES ELÉCTRICAS:**

- **ATENCIÓN:** Las operaciones de encendido/apagado de la cuna siempre deben ser realizadas por un adulto.
- **ATENCIÓN:** La sustitución de las pilas debe ser siempre efectuada por parte de un adulto.
- **ATENCIÓN:** Las pilas pueden perder ácido o explotar si se arrojan al fuego.
- **ATENCIÓN:** Tirar inmediatamente las pilas que pierden líquido: pueden causar quemaduras cutáneas u otras lesiones personales.
- **ATENCIÓN:** No intentar cargar las pilas no recargables, podrían explotar.
- **ATENCIÓN:** No dejar el producto bajo la lluvia, las filtraciones de agua dañan el circuito electrónico.
- **ATENCIÓN:** Solo se deben utilizar pilas equivalentes a las recomendadas.
- **ATENCIÓN:** Se deben introducir las pilas respetando la correcta polaridad.
- **ATENCIÓN:** No utilizar pilas nuevas con pilas usadas para un buen funcionamiento del producto.
- **ATENCIÓN:** Baterías agotadas deben ser removidas del control remoto.
- **ATENCIÓN:** No someter nunca a cortocircuito los terminales de las pilas.
- **ATENCIÓN:** Si el control remoto es dejado inactivo por largos periodos de tiempo; se recomienda remover las baterías del compartimiento de baterías correspondiente.
- **ATENCIÓN:** Utilice pilas iguales o equivalentes al tipo recomendado para el funcionamiento de este producto, para el control remoto de la batería modelo CR2025 - 3V.
- **ATENCIÓN:** No se aconseja el uso de pilas recargables, podría disminuir la funcionalidad del producto.
- **ATENCIÓN:** Las pilas recargables se deben recargar solo bajo la supervisión de un adulto.
- **ATENCIÓN:** Las pilas recargables se deben retirar del producto para recargarlas.
- **ATENCIÓN:** Retirar las pilas del producto antes de su eliminación.
- **ATENCIÓN:** No dejar las pilas o eventuales utensilios al alcance de los niños.
- Antes de utilizar el transformador, comprobar siempre que el cable, el enchufe u otras partes no estén deteriorados, de lo contrario no debe emplearse.

PILAS

- El producto debe utilizarse con el transformador suministrado o recomendado por el fabricante.
- **ADVERTENCIA:** Este producto contiene una batería de tipo moneda o batería de botón. Una batería de tipo moneda o batería de botón puede causar quemaduras químicas internas graves si se traga.
- **ADVERTENCIA:** Desechar inmediatamente las baterías usadas. Mantener las baterías nuevas y usadas lejos de los niños. Si cree que las baterías podrían haber sido tragadas o colocadas dentro de cualquier parte del cuerpo, busque atención médica inmediata.

SUSTITUCIÓN DE LAS PILAS:

Para sustituir las pilas, desplazar la lengüeta de cierre hacia el interior y extraer el soporte de las pilas, tal y como se muestra en la figura. Extraer la pila descargada, insertar la pila nueva, respetando correctamente la polaridad.

Insertar el soporte de las pilas en el mando a distancia, asegurándose de su correcta inserción. Extraer la película protectora para activar el funcionamiento de las pilas.

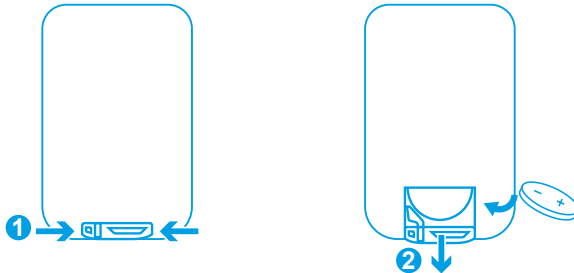

INFORMACIÓN SOBRE LAS PILAS:

IMPORTANTE: Mantener las pilas fuera del alcance de los niños.

PILAS:

- 1 batería modelo CR2025 de 3V para el telemando (incluida).
- 4 pilas alcalinas modelo AA/LR de 1,5 V (no INCLUIDAS).
- Se aconseja no usar pilas recargables para este producto.
- Sustituir las pilas cuando el sonido o el movimiento no funcionen correctamente.

UTILIZACIÓN DE LAS PILAS:

- Introducir siempre las pilas respetando correctamente la polaridad.
- No arrojar en ningún caso las pilas al fuego porque pueden explotar.
- Los niños pequeños pueden tragarse fácilmente las pilas con consecuencias peligrosas.
- Evitar siempre que los niños pequeños manipulen las pilas; mantenerlas, por tanto, alejadas de su alcance.

PILAS









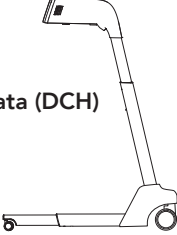

- Si creen que se ha podido tragar una pila, consulten inmediatamente un médico.
- Las pilas descargadas se deben retirar del producto.
- No recargar nunca pilas que no sean recargables: pueden explotar o perder líquido.
- Retirar las pilas si no se utiliza el producto durante un largo periodo de tiempo.
- Los bornes de alimentación no deben ser sometidos a cortocircuitos.
- No tirar las pilas descargadas a la basura. Dépositelas en los puntos de recogida.

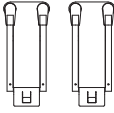
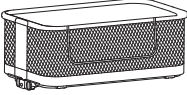
CORRECTA ELIMINACIÓN DEL PRODUCTO (residuos eléctricos y electrónicos) (Aplicable en todos los países de la Unión Europea y en los países con sistema de recogida selectiva)

La marca que aparece en el producto o en su documentación indica que el producto no debe ser eliminado con otros residuos domésticos al término de su ciclo de vida. Para evitar eventuales daños al ambiente o a la salud causados por la eliminación inadecuada de los residuos, se invita al usuario a separar este producto de otros tipos de residuos y reciclarlo de manera responsable para favorecer la reutilización sostenible de los recursos materiales. Se invita a los usuarios domésticos a contactar al vendedor al que se le ha adquirido el producto o a la oficina local encargada para solicitar la información relativa a la recogida selectiva y al reciclaje de este tipo de producto. No se debe eliminar este producto juntamente con otros residuos comerciales. En caso de eliminación abusiva de los residuos, están previstas sanciones administrativas económicas, conforme a lo previsto por el Decreto Legislativo en vigor.

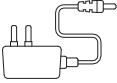

COMPONENTES

- 1** Pata (DCH)
- 2** Pata (IZ)
- 3** Soporte lateral (x2)
- 4** Nanna co-sleeping
- 5** Barra de refuerzo inferior
- 6** Tubo trasero del bastidor "anillo superior"
- 7** Tubo curvo IZ
- 8** Tubo curvo DCH
- 9** Tubo delantero del bastidor "anillo superior"
- 10** Colchón
- 11** Transformador
- 12** Control remoto
- 13** Correas de fijación para uso colecho (x2)
- 
- 
- 
- 
- 
- 
- 
- 
- 
- 
- 
- 
- 

MONTAJE

EXTENSIÓN DEL PIE DE APOYO (fig.1)

Como se muestra en la figura, presiona el pasador metálico (1) y extrae completamente el pie de apoyo (2) hasta que oigas el "clic" que indica que ha quedado bloqueado en su sitio.

Realiza esta operación en la pierna izquierda (a) y en la pierna derecha (b).

MONTAJE DEL SOPORTE LATERAL (fig.2)

Instala el soporte lateral izquierdo en la pata izquierda (a). Presiona los pasadores metálicos e introduce los dos tubos del soporte en sus respectivos asientos, hasta que oigas el sonido "Click" que indica que se ha bloqueado correctamente, como se muestra en la figura (a). El soporte estará correctamente montado cuando los pasadores metálicos encajen en los orificios de sus respectivos asientos.

Realiza esta operación también en la pata derecha, figura (b).

MONTAJE DE LA BARRA DE REFUERZO INFERIOR (fig.3)

Alinea la barra de refuerzo inferior con su asiento en los lados "izquierdo" y "derecho" de la parte inferior de la pierna.

Presiona el pasador metálico del lado "izquierdo" e introduce la barra en su respectivo asiento de la pata izquierda hasta que oigas el sonido "Click" que indica que se ha bloqueado correctamente, como se muestra en la figura.

Realiza esta operación también en el lado derecho. La barra de refuerzo inferior estará correctamente montada cuando los pasadores metálicos encajen en sus respectivos orificios en los respectivos asientos.

MONTAJE DEL ANILLO SUPERIOR (fig.4)

Conecta el tubo curvo izquierdo y derecho al tubo trasero. Presiona el pasador metálico del tubo trasero izquierdo e introdúcelo, conectándolo, en el tubo curvo izquierdo hasta que oigas el sonido "Click" que indica que se ha encajado correctamente, como se muestra en la figura. El latiguillo estará correctamente montado cuando el pasador metálico encaje en los orificios del asiento correspondiente.

Realiza esta operación también en el lado derecho del latiguillo trasero.

MONTAJE DEL COMPONENTE "NANNA CO-SLEEPING" (fig.5)

MONTAJE DE LA TELA (fig.5A)

Orienta el anillo superior como se muestra en la figura (a).

Coloca el bastidor de tela con el lado de la abertura orientado como se muestra en la figura (a) y enhebra la tela del lado izquierdo y derecho en el tubo curvado en la dirección de la flecha, como se muestra en la figura (a).

Abre la cremallera, enrolla la tela alrededor del tubo trasero desde el lado interior hacia el exterior, engancha y cierra completamente la cremallera.

INSERCIÓN DEL TUBO DELANTERO DEL MARCO (fig.5B)

Introduce el tubo delantero del bastidor en la tela, abriendo la solapa, como se muestra en la figura (a). Levanta el raíl delantero desde el interior del bastidor y, doblándolo hacia fuera, engancha los extremos izquierdo y derecho del raíl en su sitio. Un clic indicará que la fijación es correcta. Levanta completamente la cremallera izquierda y derecha, véase la figura (b).

FIJACIÓN DEL MARCO AL MARCO (fig.5C)

Alinea los ganchos de soporte izquierdo y derecho del componente "Nanna co-sleeping" con el extremo superior del soporte lateral izquierdo y derecho e introdúcelo como se muestra en la figura hasta que oigas el sonido "Click" que indica que se ha bloqueado correctamente. Asegúrate de que queda enclavado por ambos lados.

MONTAJE

BLOQUEO DE LA PARTE INFERIOR AL MARCO (fig. 5D)

Retira la alfombrilla, si está presente en el interior del producto.

Levanta el fondo por un lado (1), utilizando el asa, y alinea e introduce las dos guías de bloqueo situadas en el lado exterior del fondo (a), en sus respectivos asientos del soporte lateral derecho (b), hasta que oigas el sonido "Click" que indica que han quedado bloqueadas. Repite la operación en el lado opuesto (2).

Asegúrate de que la parte inferior está correctamente enganchada en los soportes laterales derecho e izquierdo.

Coloca la alfombrilla en la parte inferior.

INSERCIÓN DE LA BATERÍA (fig.6)

Desenrosca el tornillo de seguridad de la tapa del compartimento de las pilas con un destornillador Phillips.

Inserta 4 pilas alcalinas AA (LR6), respetando la polaridad correcta.

Vuelve a colocar la tapa del compartimento de las pilas y aprieta el tornillo de seguridad para evitar que se abra.

Sustituye las pilas cuando se descarguen.

CONEXIÓN DEL TRANSFORMADOR (fig.7)

Conecta el conector del transformador suministrado, en la pata inferior izquierda, como se muestra en la figura. Enchufa el transformador a la toma de corriente.

IMPORTANTE: Asegúrate de que el cable de alimentación del transformador de CA/CC esté completamente fuera de fuera del alcance del niño. Fija el cable del transformador al armazón mediante una abrazadera o un dispositivo de sujeción.

USO

USO (versión iCrib "Nanna co-sleeping")

ADVERTENCIA: Cuando el producto no esté acoplado a la cama de adulto, utiliza únicamente el reclinatorio totalmente elevado con las dos cremalleras cerradas.

AJUSTE DE LA ALTURA "Nanna co-sleeping" (fig.8)

La altura del armazón del colecho "Nanna co-sleeping" puede ajustarse en distintas posiciones. Para ajustar la altura, presiona la palanca de ajuste "A" de la pierna derecha e izquierda al mismo tiempo y sube o baja el armazón hasta la posición deseada, suelta la palanca (fig. a, fig. b). Asegúrate de que se bloquea correctamente en la posición elegida (a), (b).

INCLINACIÓN "Nanna co-sleeping" (fig.9)

Puedes inclinar ligeramente la parte inferior del producto "colecho Nanna".

ATENCIÓN: se permite inclinar la parte inferior con una desviación máxima de 2 posiciones entre una pierna y otra (ejemplo: pierna derecha en posición 4 y pierna izquierda en posición 2).

ATENCIÓN: la cabeza del niño debe colocarse siempre en el lado más elevado (fig. b).

FUNCIÓN MOVIMIENTO DE OSCILACIÓN**MOVIMIENTO DE OSCILACIÓN ACTIVO (fig. 10)**

- Cierra la trampa de bloqueo derecha e izquierda para permitir el balanceo (a)
- Acciona el freno en todas las ruedas.
- Pulsa el botón "Power" para activar el panel de control, pulsa el botón de oscilación para activar el movimiento de oscilación a la velocidad deseada, consulta la sección "FUNCIONES DEL PANEL DE CONTROL" o la sección "MANDO A DISTANCIA" para conocer las distintas funciones.

MOVIMIENTO DE OSCILACIÓN BLOQUEADO (fig. 11)

Para bloquear la oscilación, abre tanto la trampa de bloqueo derecha como la izquierda, como se muestra en la figura.

USO

FUNZIONE OSCILLAZIONE E MELODI MUSICALI.

FUNZIONI DEL PANNELLO DI CONTROLLO – DISPLAY TOUCH

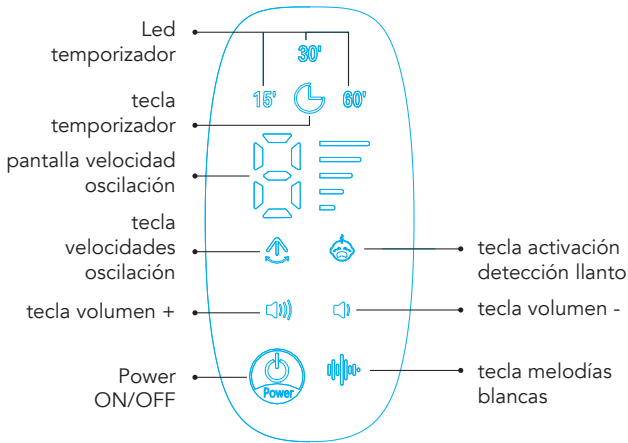

LED TEMPORIZADOR

Botón TEMPORIZADOR "TOCAR" 3 ajustes: 15 minutos, 30 minutos, 60 minutos. Pulsa el botón en secuencia para activar la función, para seleccionar temporizadores sucesivos y para desactivar la función.

Botón "TOCAR" VELOCIDAD DE OSCILACIÓN: 5 velocidades, pulsa el botón en secuencia para activar la función, para pasar a la velocidad siguiente y para desactivar la función

Botón "TOCAR" VOLUMEN -: pulsa el botón para bajar el volumen

Botón "TOCAR" VOLUMEN +: pulsa el botón para subir el volumen

Botón "TOCAR" MELODÍAS/ RUIDOS BLANCOS/SONIDOS DE LA NATURALEZA: pulsa el botón en secuencia para activar la función, pasar a la siguiente melodía (15 melodías, 3 ruidos blancos, 5 sonidos de la naturaleza).

Mantén pulsado durante 2 segundos para desactivar la función.

Botón POWER (ON/OFF): pulsa el botón para encenderlo o apagarlo

Botón de ACTIVACIÓN DE LA DETECCIÓN DE FONTANERAS: pulsa el botón para activar la función, el llanto del bebé activa la oscilación (velocidad 3) y la melodía, vuelve a pulsar el botón para desactivar la función

COMPARTIMENTO DE LA PILA

TORNILLO DE SEGURIDAD PARA EVITAR QUE SE ABRA EL COMPARTIMENTO DE LAS PILAS.

Introduce 4 pilas alcalinas modelo AA/LR de 1,5 V (no INCLUIDAS).



CONTROL REMOTO

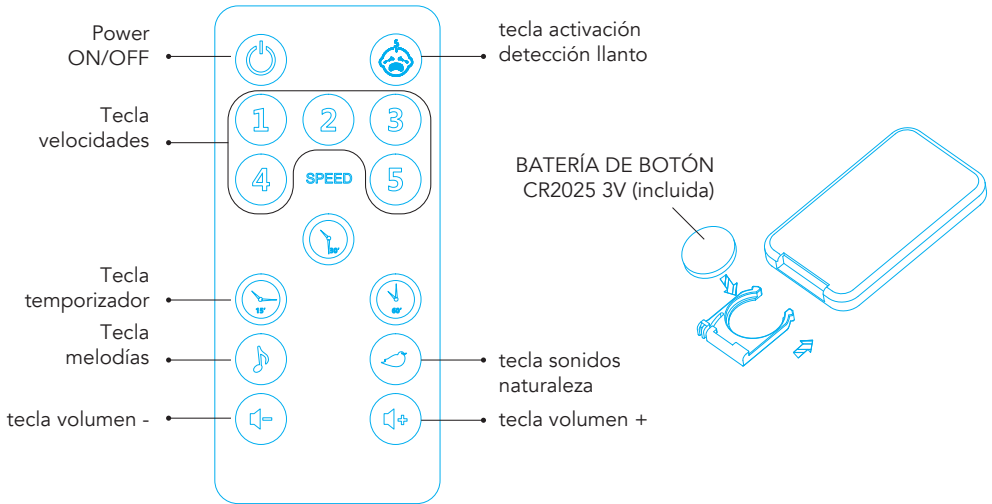

Botón de ACTIVACIÓN DE LA DETECCIÓN DE PLOMOS: pulsa el botón para activar la función, el llanto del bebé activa la oscilación (velocidad 3) y la melodía, vuelve a pulsar el botón para desactivar la función

Botones de VELOCIDAD: 5 velocidades, pulsa el botón para activar la función

3 TECLAS DE TEMPORIZADOR: (15 minutos, 30 minutos, 60 minutos)

Botón MELODÍAS: 15 melodías/ 3 ruidos blancos, pulsa el botón para activar la función, pasa a la siguiente melodía y para desactivar la función

Botón SONIDOS DE LA NATURALEZA: 5 sonidos de la naturaleza, pulsa el botón para activar la función, para cambiar a la siguiente melodía y para desactivar la función.

Botón VOLUMEN -: pulsa el botón para bajar el volumen.

Botón VOLUMEN +: pulsa el botón para subir el volumen

USO

(¡Cuna versión "NANNA CO-SLEEPING")**MODO COLECHO (ACCESORIO DE CAMA PARA ADULTOS)**

ADVERTENCIA - Es posible utilizar el modo colecho con tipos de cama que cumplan los siguientes requisitos:

- El sillón reclinable debe estar siempre acoplado al colchón de la cama de adultos.
- El colchón de la cama de adulto debe estar alineado con la altura de la barandilla lateral bajada del componente "Nanna co-sleeping", o ser superior a ésta (fig. 12a, fig. 12b).
- El producto "colecho Nanna" debe fijarse firmemente al armazón de la cama del adulto o al soporte del colchón (somier o somier de láminas) con las correas suministradas. Utiliza únicamente las correas suministradas por el fabricante.

ADVERTENCIA - Asegúrate de que el producto en modo colecho no interfiere con la cama del adulto.

ADVERTENCIA - Utiliza el producto con la barandilla lateral bajada sólo en modo colecho.

ADVERTENCIA - Cuando se utilice en modo colecho, el producto debe usarse con las patas ajustadas a la misma altura, con la parte inferior horizontal.

ADVERTENCIA - En el modo colecho, las ruedas deben tener el freno activado.

ADVERTENCIA - Sólo en el modo de colecho pueden utilizarse las patas de apoyo en posición replegada.

ADVERTENCIA: NUNCA UTILICES el movimiento basculante "Balanceo" cuando el producto esté en modo "Colecho".

ADVERTENCIA: Cuando se utiliza en modo "Colecho" (Fijación a la cama), el producto "Colecho" debe montarse siempre en el lado largo de acceso a la cama. NO instales el producto a los pies o en la cabecera de la cama.

ATENCIÓN: Siempre que se baje la barandilla lateral del componente "Colecho Nanna", comprueba que la posición respecto al colchón de adultos no cambia respecto a los párrafos anteriores.

ATENCIÓN - Deja de utilizar el producto en cuanto el niño sea capaz de sentarse, arrodillarse o levantarse. Coloca el producto junto a la cama del adulto.

ABRE EL LADO (fig. 13):

- Abre completamente la cremallera, el lado izquierdo y el derecho del portón trasero, como se muestra en la figura (1);
- Tira de la palanca de cierre derecha e izquierda de la parte inferior de la jaula de seguridad hacia dentro y, manteniéndolas accionadas, levanta la jaula de seguridad hacia arriba y pliéjala hacia el lado interior de la unidad de colecho, como se muestra en la figura (2) (3).
- Envuelve y enrolla completamente el tubo con tela (barandilla lateral móvil), fijando los extremos del tubo a las solapas de tela de ambos lados, como se muestra en la figura (4).

LEVANTA LA ESPONDA (fig. 14):

- Saca los extremos del tubo de las solapas y desenrolla completamente la esponja.
- Levanta la barandilla lateral desde el interior del "nanna co-sleeping" de colecho y pliéjala hacia fuera, enganchando en su sitio los extremos izquierdo y derecho de la barandilla lateral. Un clic indicará que el gancho es correcto (1), (2), (3) (4).
- Levanta completamente la cremallera izquierda y derecha.

VUELTA A COLOCAR LOS PIES DE APOYO (fig. 15)

Como se muestra en la figura, presiona el pasador metálico (1) y desliza el pie de apoyo (2) dentro de la pata hasta que oigas el "clic" que indica que ha quedado bloqueado en su sitio.

Realiza esta operación en la pata izquierda (a) y en la pata derecha (b).

USO

FIJACIÓN DEL LADO A LA CAMA DE ADULTOS (fig. 16)

Coloca la cuna junto a la cama del adulto, asegurándote de que el lado rebajado está junto al colchón y de que el colchón de la cama del adulto está alineado con la altura del lado rebajado o más alto. Si es necesario ajustar la cuna a la altura requerida, consulta el apartado "AJUSTE DE LA ALTURA DEL "Nanna co-sleeping"".

Para fijar el "Nanna co-sleeping" a la cama, utiliza las correas de seguridad suministradas (Ax2 Bx2) e:

- Engancha la correa corta "A" a la barra de soporte delantera, como se muestra en la figura (1), (2), (3)
- Engancha la hebilla A a la hebilla B, como se muestra en la figura (3).
- Pasa la solapa libre de la correa de seguridad alrededor de la barandilla lateral de la cama del adulto, o del somier o somier de láminas, como se muestra en la figura 4, y engancha la hebilla C1 a la hebilla C2. Repite la operación con la segunda correa de seguridad.
- Tensa ambas correas para sujetar firmemente el producto a la cama del adulto.
- Enrolla el extremo libre de la correa y bloquéalo. Asegúrate de que la correa libre queda completamente fuera del alcance del niño.
- Asegúrate de haber realizado correctamente los pasos requeridos.
- Acciona el freno en todas las ruedas.

(iCrib versión "BOX") fig. 17

- Ajusta la altura del colchón "Nanna co-sleeping" a la posición 1, la más baja; consulta el apartado "AJUSTE DE LA ALTURA DEL COLCHÓN "Nanna co-sleeping"".
- Saca el cubrecolchón (a-b).
- Deja el sillón reclinable totalmente levantado y cerrado con las cremalleras cerradas.
- Abre la cremallera de la parte inferior, a lo largo del perímetro interior.
- Utilizando las asas interiores, levanta la parte inferior unos 10/15 cm (c).
- Reclina un lado del fondo, sacando los raíles de los ganchos y bájalo lentamente, repite la operación en el lado opuesto (d). Baja completamente el fondo hasta el suelo (e).
- Coloca el colchón dentro (f).
- Pliega hacia abajo las 4 patas de apoyo (g).
- Enrolla las dos correas alrededor de la barra de refuerzo inferior (h).
- Acciona el freno de las ruedas
- Activa el bloqueo del movimiento basculante, ver apartado "BLOQUEO DEL MOVIMIENTO".

GARANTÍA CONVENCIONAL

El contenido indicado a continuación entra en vigencia a partir del 01.01.2005 y substituye bajo cualquier concepto y totalmente cualquier mensaje anterior con referencia a la garantía prestada por Foppa Pedretti S.p.A.

GARANTÍA CONVENCIONAL

Foppa Pedretti S.p.A. con sede en Grumello del Monte (Italia) Via Volta 11, garantiza directamente al Consumidor que este Producto, nuevo de fábrica, está exento de defectos en los materiales, en el proyecto y en la fabricación y que está fabricado conforme a las características declaradas por la misma.

La presente garantía convencional tiene validez en todos los Países Estados Miembros de la Unión Europea y no excluye ni limita los derechos del Consumidor según los efectos de las normas imperativas de ley con respecto al Vendedor del Producto.

Para hacer uso de la presente garantía convencional el **Consumidor deberá entregar el producto defectuoso al Vendedor**, presentándole la prueba de compra del Producto de la cual resulten de manera legible la dirección del Vendedor, la fecha de compra del Producto con el sello del Vendedor y la indicación del Producto mismo o, como alternativa, el recibo fiscal, no modificado, del cual resulten claramente las mismas informaciones.

La garantía convencional tiene validez por Doce (12) meses a partir de la fecha de compra del Producto. Durante este período **Foppa Pedretti S.p.A.** reparará o reemplazará, a su discreción, el Producto defectuoso. La garantía convencional se concede al comprador final del Producto (Consumidor) y no excluye ni limita los derechos imperativos del Consumidor mismo, como resultan previstos por la ley y/o los derechos que el Consumidor puede exhibir contra el Vendedor/Revendedor del Producto.

EXCLUSIONES DE LA GARANTÍA CONVENCIONAL.

La garantía convencional queda excluida por daños ocasionados al Producto debidos a las siguientes causas: uso no conforme a las disposiciones contenidas en la ficha de instrucciones para el uso y el montaje, choques y caídas, exposición del Producto a humedad o condiciones térmicas o ambientales extremas o a cambios repentinos de tales condiciones, corrosión, oxidación, modificaciones o reparaciones no autorizadas del Producto, reparaciones con uso de partes de repuesto no autorizadas, uso impropio, mal o inexistente mantenimiento, mantenimiento impropio con respecto a cuanto indicado en la ficha de instrucciones para el uso y el montaje, montaje incorrecto, accidentes, acciones de comidas o bebidas, acción de productos químicos, causas de fuerza mayor.

En cualquier caso **Foppa Pedretti S.p.A.** declina **toda responsabilidad por daños a personas o a cosas, diversas del Producto, cuando tales daños sean causado por negligencia respecto a las disposiciones/ recomendaciones/advertencias contenidas en el manual o, como alternativa, en la "Ficha de instrucciones para el uso y el Montaje" que acompaña cada Producto destinado al propietario/ usuario.** (meramente como ejemplo, en el caso del Producto Camita: "Vigilar constantemente al bebé. Controlar que la sábana y la manta no cubran la cabeza del bebé...").

Foppa Pedretti S.p.A. declina, además, **toda responsabilidad por daños a persone o a cosas cuando la rotura de sus productos sea causada por el deterioro de los componentes del Producto, sujetos a desgaste.** Se consideran componentes del Producto sujetos a desgaste todos los componentes de material plástico.

IMPORTANTE – CONSERVAR PARA CONSULTAS FUTURAS – LER ATENTAMENTE

Versão iCrib (nanna co-sleeping)

Cumpra os regulamentos gerais de segurança

- **ATENÇÃO:** este produto é adequado para uma criança com idade compreendida entre os 0-6 meses e até um máximo de 9 kg de peso.
- Não utilizar “iCrib” sem o chassis.
- A montagem deve ser efetuada exclusivamente por um adulto.
- Todas as operações de abertura e regulação, fixação e posicionamento do berço devem ser efetuadas exclusivamente por um adulto.
- Certificar-se que os utilizadores do berço conhecem o seu funcionamento exato.
- **ADVERTÊNCIA – Não usar este produto sem ter lido primeiro as instruções.**
- **ADVERTÊNCIA – Deixar de usar o produto assim que a criança conseguir sentar-se, colocar-se de joelhos ou levantar-se.**
- **ADVERTÊNCIA – Colocar outros artigos no produto pode causar sufocamento.**
- **ADVERTÊNCIA – Não colocar o produto perto de outro que possa representar um perigo de sufocamento ou estrangulamento, por exemplo, laços, fios de estores interiores/cortinados de tecido, etc..**
- **ATENÇÃO - Não utilize mais do que um colchão no produto.**
- O produto deve ser sempre colocado num plano horizontal. Nunca deixe o produto num plano inclinado com a criança lá dentro.
- Não permita que as crianças brinquem perto do produto, sem vigilância.
- O produto está pronto a ser utilizado apenas quando todos os mecanismos de bloqueio estiverem acionados. Verifique atentamente se estes estão acionados antes de usar o produto.
- Todas as ligações de montagem devem estar sempre apertadas corretamente; tenha atenção a qualquer parafuso solto porque a criança pode prender partes do corpo ou da roupa (por exemplo, cordões, fitas de chupeta para

ADVERTÊNCIAS

recém-nascidos, etc.), gerando assim o risco de estrangulamento.

- **ATENÇÃO:** Utilize apenas o colchão vendido ou eventuais colchões de reposição aprovado pela FOPPAPEDRETTI com este produto, não adicione um segundo colchão, risco de asfixia.
- Preste atenção ao risco de queimaduras de cigarro, chamas livres e outras fontes de calor forte, como aquecedores elétricos, fogão à gás, etc. em proximidade do produto.
- **AVISO:** É permitido inclinar o berço com uma diferença máxima de 2 posições entre ambos os lados (exemplo: perna direita na posição 10 e perna esquerda na posição 8). Para a regulação seguir as indicações fornecidas nas instruções. Não é possível selecionar alturas diferentes nos dois lados do produto.
- **ATENÇÃO:** a cabeça da criança deve estar sempre posicionada no lado mais levantado.
- **AVISO:** NÃO utilize o produto se houver peças em falta, danificadas ou partidas. Contacte a FOPPAPEDRETTI para obter peças de substituição e instruções para utilização, se necessário. Não substitua peças em falta, danificadas ou estragadas por componentes não originais e aprovados pela FOPPAPEDRETTI.
- **AVISO: Utilize apenas o colchão incluído neste produto, não adicione um segundo colchão para evitar o risco de asfixia.**
- **AVISO:** Consulte o manual de instruções para obter a lista dos componentes. Inspeccione periodicamente o produto para se certificar de que nenhuma peça está desapertada, danificada ou em falta.
- Utilize apenas peças sobressalentes aprovadas pelo fabricante. Não aplique acessórios não fornecidos pelo fabricante no produto.
- Não efetuar regulações do berço com a criança dentro.
- Não deslocar o berço com a criança dentro.
- Não utilizar o produto para mais do que uma criança.
- Não deixe no interior do produto nenhum objeto que possa reduzir a sua profundidade.
- Não deixe no interior do produto pequenos objetos porque a criança pode engoli-los.
- Não coloque o berço junto a paredes ou obstáculos para prevenir o risco de entalamento.

ADVERTÊNCIAS

- Quando não estiver a ser utilizado, mantenha o produto fora do alcance das crianças.

iCrib versão "co-sleeping (FIXAÇÃO NA CAMA)

- Utilize sempre todas as peças exigidas para cada configuração de utilização.
- **NÃO** utilize o produto de cabeceira se houver peças em falta, danificadas ou partidas. Contacte a FOPPAPEDRETTI para obter peças de substituição e instruções para utilização, se necessário. Não substitua peças em falta, danificadas ou estragadas por componentes não originais e aprovados pela FOPPAPEDRETTI. Não substitua peças em falta.
- Utilizzare solo le cinghie di fissaggio in dotazione al prodotto. Non utilizzare sistemi di aggancio di diverso modello.
- Quando o produto estiver a ser utilizado, nomeadamente na "Modalidade Co-sleeping", o berço deve ser sempre colocado sobre um plano horizontal.
- Para não haver riscos de asfixia devido à cabeça da criança poder ficar presa, o berço na "Modalidade Co-Sleeping (Fixação na cama)" deve ser sempre fixado à cama dos pais de forma adequada, conforme descrito nas instruções de uso, utilizando as correias de fixação.
- **AVISO:** No "Modo Co-Sleeping" (Fixação à cama dos pais) nunca deve haver um espaço vazio entre a parte inferior do berço e o colchão da cama dos pais.
- Antes de utilizar o berço na "Modalidade Co-Sleeping (Fixação à cama)", verifique se o produto está corretamente fixado e posicionado. Verifique a resistência do sistema de fixação antes de cada utilização puxando o berço na direção oposta à cama dos pais.
- Se houver espaços entre a parte mais baixa do berço Co-sleeping e o colchão dos pais, **NÃO** utilize o produto.
- Não preencha eventuais espaços ou folgas entre o colchão dos pais e o berço com almofadas, mantas, lençóis nem qualquer material que possa provocar risco de asfixia.
- **PERIGO!** A borda lateral rebatível deve sempre estar elevada e bloqueada,, quando o produto não estiver preso a cama para adultos.
- **ATENÇÃO:** Para evitar que o pescoço da criança fique preso na barra superior do lado ao lado da cama do adulto, esta barra não deve ser mais alta que o colchão da cama do adulto.
- **AVISO:** Para evitar o risco de estrangulamento da criança, as correias de fixação à cama dos pais devem ser mantidas sempre longe e fora do berço.

ADVERTÊNCIAS

ADVERTÊNCIAS EM RELAÇÃO AO COLCHÃO (EN 16890:2017+A1:2021)

- As dimensões do colchão devem ser de modo a que o espaço máximo entre o colchão e os lados e as extremidades não seja superior a 30 mm.
- No utilizar o produto si falta alguma parte o está dançada.
- **ADVERTÊNCIAS** – Não utilizar mais do que um colchão no berço (berço ou cama suspensa).
- **ATENÇÃO:** para evitar riscos ou princípios de incêndio, nunca colocar o produto próximo de aquecedores elétricos, a gás ou outras fontes de grande calor.
- Dimensões do colchão: 920x550x25 mm
- Adequado a berços com dimensões interiores máximas de 950x580 mm.

Manutenção do colchão

- O colchão tem um revestimento em tecido amovível e lavável.
- Verificar regularmente o estado de desgaste do produto e a presença de eventuais ruturas. Em caso de danos não utilizá-lo e mantê-lo fora do alcance das crianças.
- Para a lavagem dos tecidos seguir atentamente as instruções indicadas na etiqueta.
- Para a limpeza não utilizar solventes, produtos abrasivos ou demasiado agressivos.
- Após cada lavagem verificar a resistência do tecido e das costuras.
- **ATENÇÃO:** Durante as operações de colocação e/ou retirada do revestimento, montagem e/ou desmontagem, manusear cuidadosamente a parte têxtil para evitar ruturas ou danos acidentais.
- **ATENÇÃO:** As operações de retirada e colocação do revestimento e de montagem e/ou desmontagem devem ser efetuadas por um adulto.

IMPORTANTE! GUARDE PARA NECESSIDADES FUTURAS.

Versão iCrib (BOX) EN12227:2010

- **ADVERTÊNCIA:** Não coloque o box próximo ao fogo ou outras fontes de calor.
- **ADVERTÊNCIA:** Não utilize o box sem a base.
- **ADVERTÊNCIA:** Certifique-se de que o box esteja totalmente aberto e que todos os mecanismos de travamento estejam seguros antes de colocar o miúdo do box.
- **ADVERTÊNCIA:** A porta traseira rebatível deve estar sempre completamente levantada e trancada com os fechos fechados.
- **ADVERTÊNCIA:** Idade recomendada de utilização do box: para miúdos desde o nascimento até cerca de 3 anos (peso máximo 15 kg).
- **ADVERTÊNCIA:** Para evitar o risco de queda, quando o miúdo consegue subir pelas laterais, o box não deve mais ser utilizado.
- **ADVERTÊNCIA:** A dobradiça deve estar sempre totalmente fechada. Evite a abertura incompleta a dobradiça.
- **ADVERTÊNCIA:** Quando o miúdo estiver dentro do box, a dobradiça deve estar totalmente fechada.
- **ADVERTÊNCIA:** Não deixe objetos no box e não coloque o box perto de outros itens que possam servir de apoio para os pés ou representar risco de asfixia ou estrangulamento, como cordões, cortinas, cordões de cortinas, etc.
- **ADVERTÊNCIA:** A montagem deve ser realizada exclusivamente por um adulto.
- **ADVERTÊNCIA:** Para uma montagem correta, siga as operações na ordem indicada. A montagem incorreta pode tornar o box perigoso.
- **ADVERTÊNCIA:** O produto só estará pronto para uso quando todos os mecanismos de travamento estiverem inseridos e apertados corretamente. Antes de usar, verifique cuidadosamente se eles estão encaixados.
- Todos os acessórios devem ser sempre apertados corretamente, os acessórios devem ser verificados regularmente e apertados se necessário.
- **ADVERTÊNCIA:** Não utilize o box se alguma peça estiver danificada, desgastada ou faltando.

ADVERTÊNCIAS

- **ADVERTÊNCIA:** Verifique regularmente o box quanto a parafusos soltos, peças desgastadas, material rasgado ou não costurado.
- Verifique periodicamente o box e o tapete de suporte, verificando se todas as peças estão corretamente montadas e em perfeito estado.
- **ADVERTÊNCIA:** Não utilize o box se alguma peça estiver quebrada, rasgada ou faltando.
- **ADVERTÊNCIA:** Utilize apenas peças de reposição fornecidas ou autorizadas pelo fabricante. Não aplique acessórios, peças de reposição ou componentes não fornecidos ou aprovados pelo fabricante no box
- **ADVERTÊNCIA:** Utilize apenas o colchão fornecido com o box.
- **ADVERTÊNCIA:** Não use mais de um colchão no box.
- **ADVERTÊNCIA:** Utilize apenas o colchão vendido com este box, não coloque um segundo colchão em cima dele, risco de asfixia.
- **ADVERTÊNCIA:** Não use o box sem colchão.
- **ADVERTÊNCIA:** Chamas abertas e outras fontes de calor forte, como aquecedores elétricos, aquecedores a gás, etc. nas imediações do box constituem uma fonte de risco.
- O uso e a manutenção corretos do box garantirão sua vida útil e um uso sem problemas.
- **ADVERTÊNCIA:** Quando não estiver em uso, mantenha o produto longe do alcance dos miúdos.
- **ADVERTÊNCIA:** Não feche o box com o miúdo dentro.
- **ADVERTÊNCIA:** Nunca deixe o box numa superfície inclinada com o miúdo dentro.
- Não deixe o miúdo brincar sozinho perto do box.
- **ADVERTÊNCIA:** Não mova o produto com a criança no box.
- **ADVERTÊNCIA:** Não use o box com mais de um miúdo ao mesmo tempo.
- **ADVERTÊNCIA:** Não deixe outros miúdos brincarem sozinhas perto do box.

LIMPEZA E MANUTENÇÃO

Lave o box com uma esponja, água morna e detergente neutro. Um desinfetante suave também pode ser usado. Nunca lave a caixa com produtos corrosivos que contenham ou sejam derivados de amónia, água sanitária ou álcool. Os componentes móveis podem ser lubrificados com óleo de silicone.

ADVERTÊNCIAS**SEGURANÇA DAS PARTES ELÉTRICAS:**

- **ATENÇÃO:** As operações de ligação/desligamento do berço devem sempre ser realizadas por um adulto.
- **ATENÇÃO:** A substituição das baterias deve sempre ser realizada por um adulto.
- **ATENÇÃO:** Pode haver perda de ácido das baterias ou elas podem explodir, se jogadas no fogo.
- **ATENÇÃO:** Descarte imediatamente as baterias que perdem líquido, pois podem causar queimaduras cutâneas ou outras lesões pessoais.
- **ATENÇÃO:** Não recarregue baterias não recarregáveis, elas podem explodir.
- **ATENÇÃO:** Não deixe o produto na chuva; as infiltrações de água danificam o circuito eletrónico.
- **ATENÇÃO:** Devem ser utilizadas apenas baterias equivalentes às recomendadas.
- **ATENÇÃO:** As baterias devem ser inseridas com a polaridade correta.
- **ATENÇÃO:** Tipos diferentes de baterias ou baterias novas e velhas não devem ser misturadas.
- **ATENÇÃO:** As pilhas sem carga devem ser removidas do controlo remoto.
- **ATENÇÃO:** Nunca coloque os terminais das baterias em curto-circuito.
- **ATENÇÃO:** Se o controlo remoto for deixado inativo por longos períodos de tempo, recomenda-se remover as pilhas do compartimento das pilhas.
- **ATENÇÃO:** Use pilhas iguais ou equivalentes ao tipo recomendado para o funcionamento deste produto; para o controlo remoto, pilhas modelo CR2025 - 3V.
- **ATENÇÃO:** Não se aconselha o uso de baterias recarregáveis, pois elas podem diminuir a funcionalidade do produto.
- **ATENÇÃO:** As baterias recarregáveis devem ser recarregadas somente sob a supervisão de um adulto.
- **ATENÇÃO:** As baterias recarregáveis devem ser removidas do produto para serem recarregadas.
- **ATENÇÃO:** Remova as baterias do produto antes do seu descarte.
- **ATENÇÃO:** Não deixe as baterias ou eventuais utensílios ao alcance de crianças.
- O transformador utilizado deve ser regularmente inspecionado para se verificar se não há danos no fio, na ficha ou em outras partes. Se houver partes danificadas, não utilize.

BATERIAS

- O produto deve ser utilizado com o transformador fornecido ou recomendado pelo fabricante.
- **AVISO:** Este produto contém uma bateria tipo botão. Uma bateria tipo botão pode causar queimaduras químicas internas graves se ingerida.
- **AVISO:** Elimine imediatamente as baterias usadas. Mantenha as pilhas novas e usadas longe do alcance das crianças. Se julgar que as baterias podem ter sido ingeridas ou inseridas em qualquer parte do corpo, consulte imediatamente um médico.

SUBSTITUIÇÃO DAS BATERIAS:

Para substituir a bateria, desloque para dentro a lingueta de fechamento e extraia o suporte porta-bateria, conforme mostrado na figura.

Remova a pilha sem carga e insira a nova bateria respeitando corretamente a polaridade.

Insira o suporte da bateria no controlo remoto e assegure-se da inserção correta.

Remova a película de proteção para ativar o funcionamento da bateria.

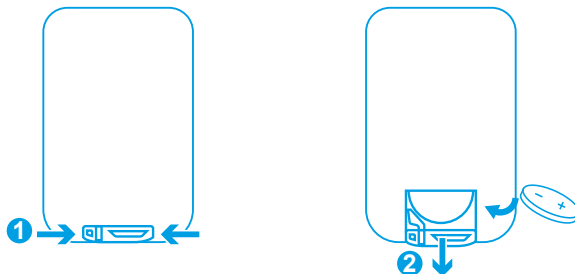

ADVERTÊNCIAS SOBRE AS BATERIAS

IMPORTANTE: Manter as pilhas fora do alcance das crianças.

BATERIAS:

- 1 bateria modelo CR2025 de 3 V para o controlo remoto (inclusa).
- 4 pilhas alcalinas modelo aa/lr 1,5v (não incluídas).
- Aconselha-se não usar baterias recarregáveis para este produto.
- Substitua as baterias quando o som ou o movimento não funcionarem corretamente.

UTILIZAÇÃO DAS PILHAS:

- Inserir sempre as pilhas respeitando corretamente a polaridade.
- Não atirar de forma alguma as pilhas para o fogo porque podem explodir.
- As pilhas podem ser facilmente engolidas por crianças pequenas com consequências perigosas.
- Evitar sempre que as crianças pequenas mexam nas pilhas mantendo-as, por isso, fora do seu alcance.
- Se achar que uma pilha foi engolida, consulte de imediato um médico.

BATERIAS

- As pilhas descarregadas devem ser removidas do produto.
- Nunca recarregar pilhas que não sejam recarregáveis porque podem explodir ou produzir perda de líquido.
- Remover as pilhas, se NÃO utilizar o produto durante um período longo.
- Os terminais de alimentação não devem ser colocados em curto-circuito.
- Não colocar as pilhas descarregadas no lixo. Leve-as para um ponto de recolha.

Eliminação de resíduos REEE

ELIMINAÇÃO CORRETA DO PRODUTO (resíduos elétricos e eletrónicos)

(Aplicável em todos os países da União Europeia e naqueles com sistema de recolha diferenciada).

A marca que consta no produto ou na documentação indica que o produto não deve ser eliminado com outros resíduos domésticos no fim do ciclo de vida. Para evitar eventuais danos ao ambiente ou à saúde causados por uma eliminação incorreta dos resíduos, recomenda-se que o utilizador separe este produto de outros tipos de resíduos e que o recicle de maneira responsável para promover a reutilização sustentável dos recursos materiais. Os utilizadores domésticos são aconselhados a contactar o revendedor junto do qual o produto foi adquirido ou o serviço local responsável por todas as informações relativas à recolha diferenciada e à reciclagem para este tipo de produto. Este produto não deve ser eliminado juntamente com outros resíduos comerciais. Em caso de eliminação abusiva dos resíduos, estão previstas sanções administrativas pecuniárias, conforme constam no Decreto Legislativo italiano em vigor.



COMPONENTES

1 Perna (dir)

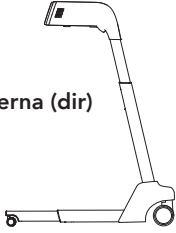

2 Perna (esq)

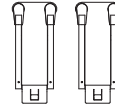
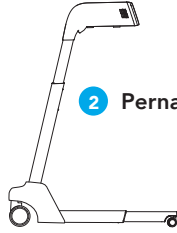

3 Suporte lateral (x2)

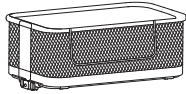

4 Nanna co-sleeping

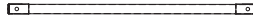

5 Barra de reforço inferior



6 Tubo posterior da armação do "anel superior"



7 Tubo curvo esquerdo



8 Tubo curvo direito



9 Tubo anterior da armação do "anel superior"



10 Colchão

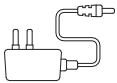

11 Transformador



12 Controlo remoto



13 Correias de fixação para uso em co-sleeping (2)

MONTAGEM

EXTENSÃO DO PÉ DE APOIO (fig.1)

Como indicado na figura, pressionar o pino metálico (1) e puxar completamente o pé de apoio (2) para fora até ouvir o som de “clique” que indica que está bloqueado no lugar.

Efectua esta operação na perna esquerda (a) e na perna direita (b).

MONTAGGIO SUPPORTO LATERALE (fig.2)

Installare il supporto laterale sinistro alla gamba sinistra (a). Premere i perni metallici ed inserire i due tubi di sostegno nelle rispettive sedi, fino a sentire il suono “Click” a indicare l’avvenuto bloccaggio come indicato in figura (a). Il supporto sarà correttamente assemblato quando i perni metallici si bloccheranno nei fori presenti nelle rispettive sedi di aggancio.

Eseguire questa operazione anche sulla gamba destra figura (b).

MONTAGEM DA BARRA DE REFORÇO INFERIOR (fig.3)

Alinha a barra de reforço inferior com o seu assento no lado “esquerdo” e “direito” da perna.

Pressionar a cavilha metálica do lado “esquerdo” e inserir a barra no respetivo assento na perna esquerda até ouvir o som de “clique” que indica um bloqueio bem sucedido, como mostra a figura.

Executa esta operação também no lado direito. A barra de reforço inferior estará corretamente montada quando os pinos metálicos encaixarem nos orifícios dos respectivos assentos.

MONTAGEM DO ANEL SUPERIOR (fig.4)

Liga o tubo curvo esquerdo e direito ao tubo traseiro. Pressiona o pino metálico do tubo traseiro esquerdo e insere-o, ligando-o, no tubo curvo esquerdo até ouvires o som de “Click” que indica um bloqueio bem sucedido, como mostra a figura. A mangueira estará corretamente montada quando o pino metálico encaixar nos orifícios do respetivo assento.

Executa esta operação também no lado direito da mangueira traseira.

MONTAGEM DO COMPONENTE “NANNA CO-SLEEPING” (fig.5)

MONTAGEM DO TECIDO (fig.5A)

Orienta o anel superior como mostra a figura (a).

Posiciona a armação do tecido com o lado da abertura orientado como indicado na figura (a) e enfia o tecido do lado esquerdo e do lado direito no tubo curvo na direção da seta, como indicado na figura (a).

Abrir o fecho de correr, enrolar o tecido à volta do tubo traseiro do lado interior para o exterior, apertar e fechar completamente o fecho de correr.

FIXAÇÃO DO TUBO DO QUADRO (fig.5B)

Introduzir o tubo da frente da armação no tecido, abrindo a aba, como mostra a figura (a).

Levanta a calha frontal do interior do bastidor e, dobrando-a para fora, prende as extremidades esquerda e direita da calha no lugar. Um clique indicará que a fixação está correcta. Levanta completamente os fechos de correr esquerdo e direito, ver figura (b).

FIXAR A ESTRUTURA À ESTRUTURA (fig.5C)

Alinha os ganchos dos apoios esquerdo e direito do componente “Nanna co-sleeping” com a extremidade superior dos apoios laterais esquerdo e direito e insere-o como indicado na figura até ouvires o som de um “clique” que indica que está bloqueado. Assegura-te de que está fechado de ambos os lados.

TRAVA A PARTE INFERIOR AO QUADRO (fig. 5D)

Retira o tapete, se existir no interior do produto.

Levanta a base de um lado (1), utilizando a pega e alinha e insere as duas guias de bloqueio situadas no lado exterior da base (a), nos respectivos lugares no suporte do lado direito (b) até ouvires o som de “Click” que indica que estão bloqueadas. Repete a operação no lado oposto (2).

MONTAGEM

Assegura-te de que o fundo está bem engatado nos suportes laterais esquerdo e direito. Coloca o tapete sobre o fundo.

INSERIR A PILHA (fig.6)

Desaperta o parafuso de segurança da porta do compartimento das pilhas com uma chave de fendas Phillips. Introduzir 4 pilhas alcalinas AA (LR6), respeitando a polaridade correcta.

Volta a colocar a porta do compartimento das pilhas e aperta o parafuso de segurança para impedir a abertura. Substitui as pilhas quando estiverem descarregadas.

LIGAÇÃO DO TRANSFORMADOR (fig.7)

Liga à tomada de ligação do transformador fornecido, na parte inferior da perna esquerda, como indicado na figura. Liga o transformador à tomada eléctrica.

IMPORTANTE: Certifica-te de que o cabo de alimentação do transformador AC/DC está completamente fora do alcance das crianças.

Prende o cabo do transformador à estrutura utilizando uma braçadeira ou um fixador.

UTILIZAÇÃO

UTILIZAÇÃO (versão iCrib Nanna co-sleeping)

ATENÇÃO: Quando o produto não estiver ligado à cama de adulto, utiliza apenas a cadeira reclinável totalmente elevada com os dois fechos de correr fechados.

AJUSTE DE ALTURA “Nanna co-sleeping” (fig.8)

A altura da estrutura “Nanna co-sleeping” pode ser ajustada em diferentes posições. Para ajustar a altura, pressionar a alavanca de ajuste “A” na perna direita e esquerda ao mesmo tempo e subir ou descer a estrutura para a posição desejada, soltar a alavanca (fig. a, fig. b).

Assegura o bloqueio correto na posição escolhida (a), (b).

INCLINAÇÃO “Nanna co-sleeping” (fig.9)

Podes inclinar ligeiramente o fundo do produto “Nanna co-sleeping”

ATENÇÃO: é permitido inclinar o fundo com um desvio máximo de 2 posições entre uma perna e a outra (exemplo: perna direita na posição 4 e perna esquerda na posição 2).

ATENÇÃO: A cabeça da criança deve ser sempre posicionada no lado mais elevado (fig. b).

FUNÇÃO MOVIMENTO DE OSCILAÇÃO

MOVIMENTO DE BALANÇO ACTIVO (fig. 10)

- Fecha a aba de bloqueio direita e esquerda para permitir a oscilação (a)
- Aplica o travão em todas as rodas.
- Pressionar o botão “Power” para ativar o painel de controlo, pressionar o botão de oscilação para ativar o movimento de oscilação à velocidade desejada, ver a secção “FUNÇÕES DO PAINEL DE CONTROLO” ou a secção “CONTROLO REMOTO” para as várias funções.

MOVIMENTO DE OSCILAÇÃO BLOQUEADO (fig. 11)

Para bloquear a oscilação, abre as abas de bloqueio direita e esquerda, como indicado na figura.

UTILIZAÇÃO

FUNÇÃO DE OSCILAÇÃO E MELODIAS MUSICAIS

FUNÇÕES DO PAINEL DE CONTROLO - ECRÃ TÁCTIL

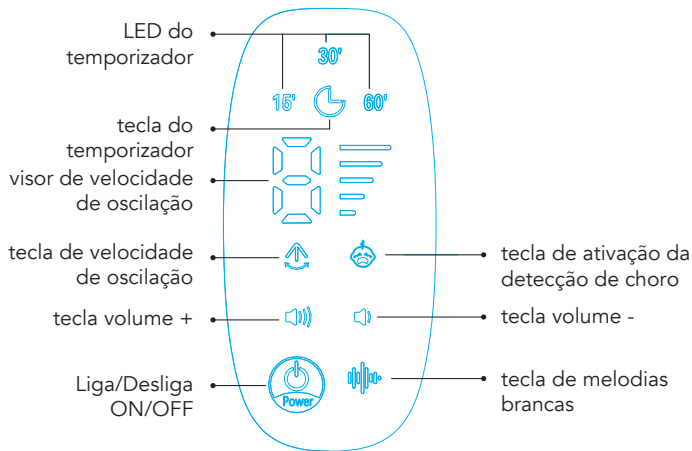

TEMPORIZADOR LED

Botão TIMER "TOUCH" 3 configurações: 15 minutos, 30 minutos, 60 minutos. Pressiona o botão em sequência para ativar a função, para seleccionar TEMPORIZADORES sucessivos e para desativar a função

Botão "TOUCH" VELOCIDADE DE OSCILAÇÃO: 5 velocidades, prime o botão em sequência para ativar a função, para passar à velocidade seguinte e para desativar a função

Botão "TOUCH" VOLUME -: prime o botão para baixar o volume

Botão "TOUCH" VOLUME +: prime o botão para aumentar o volume

Botão "TOUCH" MELODIES/WHITE NOISES/NATURE SOUNDS: prime o botão em sequência para ativar a função, passar para a melodia seguinte (15 melodias, 3 ruídos brancos, 5 sons da natureza). Mantém premido durante 2 segundos para desativar a função

BOTÃO POWER (ON/OFF): (prime o botão para ligar ou desligar)

BOTÃO DE ACTIVAÇÃO DO DETECTOR DE FUMAÇA: (pressiona o botão para ativar a função, o choro do bebé ativa a oscilação [velocidade 3] e a melodia, pressiona novamente o botão para desativar a função)

COMPARTIMENTO DAS PILHAS

PARAFUSO DE SEGURANÇA PARA IMPEDIR A ABERTURA DO COMPARTIMENTO DAS PILHAS. Insere 4 pilhas alcalinas modelo AA/LR 1,5V (não INCLUÍDAS).



UTILIZAÇÃO

TELECOMANDO

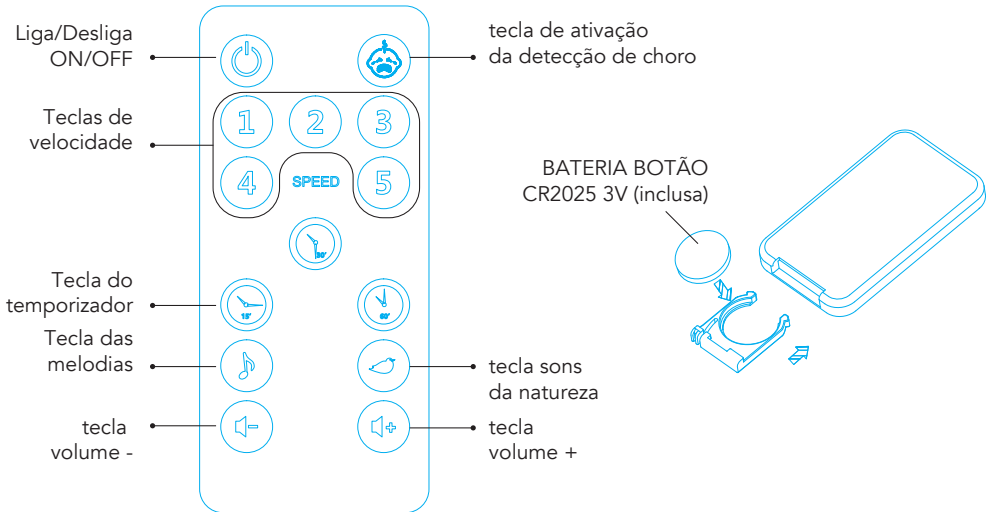

Botão ACTIVAÇÃO DE DETECÇÃO DE FUMAÇA: prima o botão para ativar a função, o choro do bebé ativa a oscilação (velocidade 3) e a melodia, prima novamente o botão para desativar a função

Botões SPEED: 5 velocidades, carrega no botão para ativar a função

3 TECLAS DE TEMPORIZADOR: (15 minutos, 30 minutos, 60 minutos)

Botão MELODES: 15 melodias/ 3 ruídos brancos, prime o botão para ativar a função, passa para a melodia seguinte e desactiva a função

Botão SONS DA NATUREZA: 5 sons da natureza, carrega no botão para ativar a função, para mudar para a melodia seguinte e para desativar a função

Botão VOLUME -: prime o botão para baixar o volume

Botão VOLUME +: prime o botão para aumentar o volume

UTILIZAÇÃO

(Versão iCirr “NANNA CO-SLEEPING”)

MODO CO-SLEEPING (ACESSÓRIO DE CAMA DE ADULTO)

ATENÇÃO - É possível utilizar o modo co-sleeping com tipos de cama que cumpram os seguintes requisitos:

- A cadeira reclinável deve estar sempre ligada ao colchão da cama de adulto.
- O colchão da cama de adulto deve estar alinhado ou mais alto do que a altura da calha lateral rebaixada do componente Nanna co-sleeping (fig. 12a, fig. 12b).
- O produto Nanna co-sleeping deve ser firmemente fixado à estrutura da cama de adulto ou ao suporte do colchão (base da cama ou base da cama de ripas) com as correias fornecidas. Utiliza apenas as correias fornecidas pelo fabricante.

AVISO - Certifica-te de que o produto em modo co-sleeping não interfere com a cama de adulto.

AVISO - Utiliza o produto com a calha lateral para baixo apenas no modo de dormir em conjunto.

AVISO - Quando utilizado no modo co-sleeping, o produto deve ser utilizado com as pernas ajustadas à mesma altura que a cama de adulto. A cama deve ser ajustada à mesma altura, com a parte inferior na horizontal.

AVISO - No modo co-sleeping, as rodas devem ser travadas.

ATENÇÃO - Só no modo co-sleeping é que as pernas de apoio podem ser utilizadas na posição retraída.

AVISO - NUNCA UTILIZES o movimento de balanço “Swing” quando o produto estiver no modo co-sleeping.

AVISO: Quando utilizado no modo “Co-sleeping” (Fixação à cama), o produto “Nanna Co-sleeper” deve ser sempre montado no lado de acesso longo da cama. NÃO instales o produto nos pés ou na cabeceira da cama.

CUIDADO: Sempre que a calha lateral do componente “Nanna co-sleeping” for baixada, verifica se a posição em relação ao colchão de adulto não se altera em relação aos parágrafos anteriores.

CUIDADO - Pára de utilizar o produto assim que a criança for capaz de se sentar, ajoelhar-se ou levantar-se.

Coloca o produto ao lado da cama do adulto.

DOBRA A PARTE LATERAL PARA BAIXO (fig. 13):

- Abre completamente o fecho, o lado esquerdo e o lado direito da porta traseira, como indicado na figura (1);
- Puxa a alavanca de fecho direita e esquerda na parte inferior da gaiola de segurança para dentro e, mantendo-as activadas, levanta a gaiola de segurança para cima e dobra-a para o lado interior da unidade de dormir em conjunto, como mostra a figura (2) (3).
- Enrola e enrola completamente o tubo com tecido (calha lateral móvel), prendendo as extremidades do tubo às abas de tecido de ambos os lados, como mostra a figura (4).

LEVANTA O LADO (fig. 14):

- Puxa as extremidades do tubo para fora das abas e desenrola completamente a grade lateral.
- Levanta a gaiola de segurança do interior da “Nanna co-sleeping” e dobra-a para fora, enganchando as extremidades esquerda e direita da gaiola de segurança no lugar. Um clique indicará que a fixação está correcta (1), (2), (3) (4).
- Levanta completamente o fecho de correr esquerdo e direito.

DESLIZAR O PÉ DE APOIO (fig. 15)

Como indicado na figura, pressiona o pino metálico (1) e desliza o pé de apoio (2) para dentro da perna até ouvires o som de “clique” que indica que está bloqueado no lugar.

Efectua esta operação na perna esquerda (a) e na perna direita (b).

UTILIZAÇÃO

FIXAÇÃO DO LADO NA CAMA DE ADULTO (fig. 16)

Coloca o berço ao lado da cama de adulto, certificando-se de que o lado rebaixado está ao lado do colchão e que o colchão da cama de adulto está alinhado ou mais alto do que a altura do lado rebaixado. Se for necessário ajustar a cama de grades à altura desejada, ver parágrafo "AJUSTAR A ALTURA DO "Nanna co-sleeping".

Para fixar o "Nanna co-sleeping" à cama, utiliza as correias de segurança fornecidas (Ax2 Bx2) e:

- Prende a correia curta "A" à barra de apoio frontal, como mostra a figura (1), (2), (3).
- Prende a fivela A à fivela B, como mostra a figura (3).
- Passa a aba livre da precinta de segurança à volta da grade da cama de adulto, ou da rede de suporte do colchão ou do estrado de ripas, como mostra a figura 4, e prende a fivela C1 à fivela C2. Repete a operação com a segunda precinta de segurança.
- Tensiona as duas precintas para fixar firmemente o produto à cama para adultos.
- Enrola a extremidade livre da precinta e bloqueia-a. Certifica-te de que a precinta livre está completamente fora do alcance da criança.
- Certifica-te de que executaste corretamente as etapas necessárias.
- Aplica o travão em todas as rodas.

(iCrib versão "BOX") fig. 17

- Ajusta a altura do "Nanna co-sleeping" para a posição 1, mais baixa, ver parágrafo "AJUSTAR A ALTURA DO "Nanna co-sleeping".
- Retira o colchão (a-b).
- Deixa a cadeira reclinável totalmente levantada e fechada com os fechos de correr fechados.
- Abre o fecho de correr na parte inferior, ao longo do perímetro interior.
- Com as pegas interiores, levanta o fundo cerca de 10/15 cm (c).
- Reclina um lado do fundo, puxando as calhas para fora dos assentos de fixação e baixa-o lentamente, repetindo a operação no lado oposto (d).
- Baixa o fundo completamente até ao chão (e).
- Coloca o colchão no interior (f).
- Dobra para baixo os 4 pés de apoio (g).
- Enrola as duas correias à volta da barra de reforço inferior (h).
- Acciona o travão das rodas
- Acciona o bloqueio do movimento de oscilação, ver secção "MOVIMENTO DE BALANÇO".

GARANTIA CONVENCIONAL

O conteúdo abaixo indicado entra em vigor a partir de 1º de janeiro de 2005 e substitui completamente qualquer título e mensagem anterior referente à garantia prestada pela empresa Foppa Pedretti S.p.A.

GARANTIA CONVENCIONAL

Foppa Pedretti S.p.A. com sede em Grumello del Monte (Itália), Via Volta 11, garante diretamente ao consumidor que este produto, novo de fábrica, sem defeitos nos materiais, no projeto e na fabricação, está em conformidade com as características declaradas.

A presente garantia convencional, válida em todos os países membros da União Europeia, não exclui e não limita os direitos do Consumidor nos termos imperativos da lei em relação ao vendedor do Produto.

Para usufruir a presente garantia convencional, o **Consumidor deve levar o produto defeituoso ao Vendedor** e apresentar-lhe a prova de aquisição do produto, onde haja, de modo legível, o endereço do Vendedor, com a data da compra do produto, carimbo e assinatura do Vendedor, além da indicação do próprio produto ou, como alternativa, o recibo fiscal, não modificado, e que apresente de modo claro as mesmas informações mencionadas anteriormente.

A garantia convencional tem validade por doze (12) meses a partir da data de aquisição do produto. Durante este período, a empresa Foppa Pedretti S.p.A. conserta ou substitui o produto defeituoso, segundo sua descrição. A garantia convencional concedida ao comprador final do produto (consumidor) e não exclui e nem limita os direitos imperativos do próprio consumidor como previstos pela lei e ou direitos que o consumidor pode ter contra o Vendedor/Revendedor do produto.

EXCLUSÕES DA GARANTIA CONVENCIONAL.

A garantia convencional exclui os danos decorrentes pelas seguintes causas: uso não em conformidade com as disposições contidas no folheto de instruções para o uso e montagem, quedas e impactos, exposição do produto à humidade ou condições térmicas, ambientes extremos ou mudanças repentinas destas condições, corrosão, oxidação, modificações ou consertos não autorizados do produto, consertos efetuados com o uso de peças de reposição não autorizadas, uso impróprio, manutenção não efetuada ou efetuada de modo incorreto, manutenção imprópria em relação ao que foi indicado no folheto de instruções para o uso e a montagem, montagem não correta, acidentes, ações de alimentos ou bebidas, ações de produtos químicos e causas de força maior.

De qualquer modo, a empresa **Foppa Pedretti S.p.A. declina qualquer tipo de responsabilidade por danos causados às pessoas ou aos objetos, diferentes do produto, quando estes danos forem causados pela negligência das disposições/advertências contidas no manual, ou, como alternativa, no "Folheto de instruções para o uso e montagem" que acompanha todos os produtos destinados ao proprietário/ utilizador** (como exemplo meramente exemplificativo, no caso do produto "Caminha": "Supervisione a criação constantemente. Controle para que os lençóis e as cobertas não cubram a cabeça da criança...").

A empresa Foppa Pedretti S.p.A. exime-se também de todos os tipos de responsabilidade por danos às pessoas ou objetos quando a rutura de seus produtos for causada pelo deterioramento dos produtos sujeito aos desgastes. São considerados componentes do produto sujeitos a desgaste os componentes em material plástico.

ΣΗΜΑΝΤΙΚΟ - ΚΡΑΤΗΣΤΕ ΤΙΣ ΟΔΗΓΙΕΣ ΓΙΑ ΝΑ ΤΙΣ ΣΥΜΒΟΥΛΕΥΕΣΤΕ ΣΤΟ ΜΕΛΛΟΝ - ΠΡΟΨΤΙΤΕ ΒΗΜΑΤΕΛΩΣ.

Versione iCrib (Nanna co-sleeping)

Conforme alle Norme di Sicurezza generali

- **ΠΡΟΣΟΧΗ:** Η χρήση του προϊόντος επιτρέπεται για παιδιά ηλικίας 0-6 μηνών, έως και μέγιστο βάρος 9 kg.
- Μην χρησιμοποιείτε την κούνια, χωρίς το πλαίσιο.
- Η συναρμολόγηση πρέπει να γίνεται αποκλειστικά από κάποιον ενήλικα.
- Όλες οι εργασίες ανοίγματος και ρύθμισης, στερέωσης και τοποθέτησης της κούνιας του μωρού πρέπει να εκτελούνται αποκλειστικά από κάποιον ενήλικα.
- Βεβαιωθείτε ότι οι χρήστες της κούνιας του μωρού γνωρίζουν την ακριβή κατάσταση λειτουργίας της.
- **ΠΡΟΣΟΧΗ:** Μην χρησιμοποιείτε αυτό το προϊόν χωρίς να έχετε διαβάσει τις οδηγίες χρήσης.
- **ΠΡΟΕΙΔΟΠΟΙΗΣΗ** - Η κούνια δεν είναι κατάλληλη για παιδιά που μπορούν να κάθονται ή να γονατίζουν ή να σηκώνονται.
- **ΠΡΟΕΙΔΟΠΟΙΗΣΗ** - Διακόψτε τη χρήση της κούνιας όταν το παιδί καταφέρει να κάθεται ή να σηκώνεται βάζοντας δύναμη με τα χέρια ή τα γόνατά του.
- **ΠΡΟΕΙΔΟΠΟΙΗΣΗ** - Μην χρησιμοποιείτε αυτό το προϊόν προτού διαβάσετε τις οδηγίες χρήσης.
- **ΠΡΟΕΙΔΟΠΟΙΗΣΗ** - Αυτό είναι στρωματάκι, μην προσθέτετε κι άλλο, κίνδυνος ασφυξίας.
- **ΠΡΟΣΟΧΗ:** Μην χρησιμοποιείτε πάνω από ένα στρώματος στο προϊόν.
- Το προϊόν πρέπει πάντα να τοποθετείται σε οριζόντια επιφάνεια. Μην αφήνετε ποτέ το προϊόν σε επικλινή επιφάνεια με το παιδί στο εσωτερικό του.
- Δεν πρέπει να επιτρέπεται στα παιδιά να παίζουν χωρίς επιτήρηση κοντά στο προϊόν.
- **ΠΡΟΣΟΧΗ:** Το προϊόν είναι έτοιμο για χρήση μόνο όταν όλοι οι μηχανισμοί ασφαλισής είναι ενεργοποιημένοι. Πριν από τη χρήση, να βεβαιώνεστε προσεκτικά ότι έχουν ενεργοποιηθεί.

ΠΡΟΕΙΔΟΠΟΙΗΣΕΙΣ

- Όλα τα ρακόρ συναρμολόγησης πρέπει να σφίγγονται πάντα σωστά, σώστε ιδιαίτερη προσοχή σε τυχόν χαλαρές βίδες, γιατί το παιδί μπορεί να παγιδεύσει μέρη του σώματος ή ρούχα (π.χ. κορδόνια, κολιέ, κορ- δέλες από πιπίλες για νεογέννη- τα, κ.λπ.), με επακόλουθο κίνδυνο στραγγαλισμού.
- **ΠΡΟΣΟΧΗ:** Χρησιμοποιείτε μόνο το στρώμα που παρέχεται με την κούνια ή οποιαδήποτε ανταλλακτικά στρώματα έχουν εγκριθεί από την FOPPAEDRETTI.
- Ρδώστε προσοχή στον κίνδυνο εγκαυμάτων από τσιγάρα, γυμνές φλόγες και άλλες πηγές θερμότητας όπως ηλεκτρικές θερμάστρες, αερίου, κ.λπ. κοντά στο προϊόν.
- **ΠΡΟΣΟΧΗ: Επιτρέπεται να δώσε- τε κλίση στην κούνια με μέγιστη διαφορά 2 θέσεων ανάμεσα στο ένα πόδι και το άλλο.** Παράδειγμα: δεξί πόδι στη θέση 10 και αριστερό πόδι στη θέση 8. Ακολουθήστε τις οδηγίες για τη ρύθμιση. Δεν είναι δυνατή η επιλογή διαφορετικών υψών στις δύο πλευρές του προϊόντος.
- **ΠΡΟΣΟΧΗ:** Το κεφάλι του μωρού πρέπει να τοποθετείται πάντα στην πλευρά που είναι υπερευψωμένη.
- **ΠΡΟΕΙΔΟΠΟΙΗΣΗ:** ΜΗΝ χρησιμοποιείτε το προϊόν εάν λείπουν, έχουν υποστεί ζημιά ή έχουν σπάσει εξαρτήματα. Εάν είναι απαραίτητο, επικοινωνήστε με την FOPPAEDRETTI για ανταλλακτικά και οδηγίες χρήσης. Μην αντικαθιστάτε μέρη που λείπουν, που είναι κατεστραμμένα ή σπασμένα με μη γνήσια εξαρτήματα ή που δεν έχουν εγκριθεί από την FOPPAEDRETTI.
- **ΠΡΟΣΟΧΗ: ΧΡΗΣΙΜΟΠΟΙΕΙΤΕ ΠΑΝΤΑ ΤΟ ΣΤΡΩΜΑΤΑΚΙ ΠΟΥ ΠΩΛΕΙΤΑΙ ΜΕ ΑΥΤΗΝ ΤΗΝ ΚΟΥ- ΝΙΑ, μην τοποθετείτε ένα δεύ- τερο στρωματάκι, υπάρχει κίν- δυνος ασφυξίας.**
- **ΠΡΟΣΟΧΗ:** Διαβάστε το εγχειρίδιο οδηγιών για τη λίστα των εξαρτη- μάτων. Κατά διαστήματα να ελέγ- χετε το προϊόν για να βεβαιώνετε ότι τα εξαρτήματά του δεν έχουν χαλαρώσει, πάθει ζημιά ή λείπουν.
- Χρησιμοποιείτε μόνο ανταλλακτικά που εγκρίνονται από τον κατασκευαστή. Μην εφαρμόζετε στο προϊόν αξεσουάρ που δεν παρέχονται από τον κατασκευαστή.
- Μην ρυθμίζετε την κούνια με το μωρό στο εσωτερικό της.
- Μην μετακινείτε την κούνια με το μωρό μέσα.
- Μην χρησιμοποιείτε αυτό το προϊόν με περισσότερα από ένα παιδιά κάθε φορά.
- Μην αφήνετε στο εσωτερικό του προϊόντος κανένα αντικείμενο που μπορεί να μειώσει το βάθος του.
- Μην αφήνετε στο εσωτερικό του προϊόντος μικρά αντικείμενα, υπάρχει κίνδυνος κατάποσής τους.
- Μην τοποθετείτε την κούνια κοντά σε τοίχους και εμπόδια, για να απο- φευχθεί ο κίνδυνος παγίδευσης.

ΠΡΟΕΙΔΟΠΟΙΗΣΕΙΣ

- Όταν το προϊόν δεν χρησιμοποιείται, φυλάξτε το μακριά από τα παιδιά.

ΛΕΙΤΟΥΡΓΙΑ iCrib CO-SLEEPING (ΣΤΕΡΕΩΣΗ ΣΤΟ ΚΡΕΒΑΤΙ)

- Χρησιμοποιείτε πάντα όλα τα απαιτούμενα μέρη για κάθε διαμόρφωση χρήσης.
- ΜΗΝ χρησιμοποιείτε το προϊόν του κρεβατιού εάν λείπουν, έχουν υποστεί ζημιά ή είναι σπασμένα οποιαδήποτε εξαρτήματα. Εάν είναι απαραίτητο, επικοινωνήστε με την FOPPAPEDRETTI για ανταλλακτικά και οδηγίες χρήσης. Μην αντικαθιστάτε μέρη που λείπουν, που είναι κατεστραμμένα ή σπασμένα με μη γνήσια εξαρτήματα ή που δεν έχουν εγκριθεί από την FOPPAPEDRETTI.
- Χρησιμοποιείτε μόνο τους μάντες στερέωσης που περιλαμβάνονται στη συσκευασία.
- Όταν χρησιμοποιείται το προϊόν και κυρίως στη “Διαμόρφωση Co-sleeping”, το προϊόν πρέπει πάντα να τοποθετείται σε οριζόντια θέση. Μην αφήνετε ποτέ το προϊόν σε κεκλιμένη επιφάνεια όταν βρίσκεται μέσα το παιδί.
- Χρησιμοποιείτε την κούνια στη “Διαμόρφωση Co-Sleeping (Στερέωση στο κρεβάτι)” μόνο με κρεβάτια που έχουν τις διαστάσεις που υποδεικνύονται στην εικόνα αναφοράς στην αρχή του εγχειριδίου.
- **ΠΡΟΣΟΧΗ:** Δεν πρέπει ποτέ να υπάρχει κενός χώρος μεταξύ της κάτω πλευράς της κούνιας στη “Διαμόρφωση Co-Sleeping” (Στερέωση στο κρεβάτι) και του στρώματος του κρεβατιού των γονιών.
- Πριν από τη χρήση στη “Διαμόρφωση Co-Sleeping (Στερέωση στο κρεβατάκι)” να βεβαιώνετε ότι το προϊόν είναι σωστά στερεωμένο και τοποθετημένο. Ελέγξτε τη σταθερότητα του συστήματος στερέωσης κάθε φορά πριν από τη χρήση, τραβώντας το στήριγμα στο κρεβατάκι (Co-Sleeping) προς κατεύθυνση αντίθετη με αυτή του κρεβατιού των ενηλίκων.
- Αν υπάρχουν ανοίγματα ανάμεσα στο κάτω τμήμα του Co-sleeping και το στρώματάκι για ενήλικες, ΜΗΝ χρησιμοποιείτε το προϊόν
- Μην καλύπτετε τυχόν κενά ή ανοίγματα ανάμεσα στο στρώμα και την κούνια των γονέων με μαξιλάρια, κουβέρτες, σεντόνια, ή οποιοδήποτε υλικό που θα μπορούσε να δημιουργήσει κίνδυνο ασφυξίας.
- **ΚΙΝΔΥΝΟΣ!** Το ανακλινόμενο παραπέτο πρέπει πάντα να είναι ανυψωμένο και μπλοκαρισμένο, όταν το προϊόν δεν συνδέεται στο κρεβάτι ενηλίκων.
- **ΠΡΟΕΙΔΟΠΟΙΗΣΗ:** Για να αποφύγετε τους κινδύνους από το λαιμό του παιδιού να πιαστεί στην επάνω ράγα στην πλευρά που βρίσκεται δίπλα στο κρεβάτι ενηλίκων,
- **ΠΡΟΣΟΧΗ:** Για να αποφευχθεί ο κίνδυνος στραγγαλισμού του παιδιού, τα

ΠΡΟΕΙΔΟΠΟΙΗΣΕΙΣ

συστήματα σύνδεσης στο κρεβάτι για ενήλικες πρέπει να φυλάσσονται πάντα μακριά και εκτός της κούνιας.

ΑΠΡΟΕΙΔΟΠΟΙΗΣΕΙΣ ΓΙΑ ΤΟ ΣΤΡΩΜΑΤΑΚΙ (EN 16890:2017+A1:2021)

- Οι διαστάσεις του στρώματος πρέπει να είναι τέτοιες ώστε η απόσταση ανάμεσα στο στρώμα και στις πλευρές και άκρες* να είναι κάτω από 30 mm.
- Μην χρησιμοποιείτε το κρεβατάκι εάν κάποιο τμήμα του λείπει, υπέστη ζημιά ή φθορά.
- ΠΡΟΕΙΔΟΠΟΙΗΣΕΙΣ – Μην χρησιμοποιείτε πάνω από ένα στρώμα στην κάθε κούνια (κούνια ή κρεμαστό κρεβατάκι)
- ΠΡΟΕΙΔΟΠΟΙΗΣΕΙΣ – Για να αποφευχθεί κάθε κίνδυνος ή πρόκληση πυρκαγιάς, ποτέ μην τοποθετείτε το προϊόν κοντά σε ηλεκτρικές σόμπες, σόμπες υγραερίου ή άλλες πηγές της ισχυρής θερμότητας (κούνια ή κρεμαστό κρεβατάκι).
- Διαστάσεις στρώματος: 920x550x25 mm
- Προσαρμόζεται σε κούνιες μέγιστων εσωτερικών διαστάσεων 950x580 mm.

Συντήρηση στρώματος

- Το στρωματάκι έχει υφασμάτινο κάλυμμα που αφαιρείται και πλένεται.
- Ελέγχετε κατά τακτά χρονικά διαστήματα αν το προϊόν έχει υποστεί φθορά και αν έχει σπάσει. Σε περίπτωση φθοράς, μην το χρησιμοποιείτε και φυλάξτε μακριά από παιδιά.
- Για το πλύσιμο των υφασμάτων, ακολουθείτε σχολαστικά τις οδηγίες που αναγράφονται στην ετικέτα.
- Για τον καθαρισμό μην χρησιμοποιείτε διαλυτικά, προϊόντα λειαντικά ή πολύ επιθετικά.
- Έπειτα από κάθε πλύση, ελέγχετε εάν εξακολουθεί να είναι γερό το ύφασμα και οι ραφές.
- ΠΡΟΣΟΧΗ: Στις εργασίες αφαίρεσης και επανατοποθέτησης, συναρμολόγησης και/ή αποσυναρμολόγησης, χειρίζεστε με προσοχή το υφασμάτινο μέρος για να μην το σκίσετε ή το φθείρετε κατά λάθος.
- ΠΡΟΣΟΧΗ: Οι εργασίες αφαίρεσης και επανατοποθέτησης / συναρμολόγησης και/ή αποσυναρμολόγησης πρέπει να εκτελούνται από ενήλικες.

ΣΗΜΑΝΤΙΚΟ! ΑΠΟΘΗΚΕΥΕΤΕ ΤΙΣ ΠΑΡΟΥΣΕΣ ΟΔΗΓΙΕΣ ΓΙΑ ΜΕΛΛΟΝΤΙΚΗ ΑΝΑΦΟΡΑ.

Versione iCrib (BOX) EN12227:2010

- **ΠΡΟΕΙΔΟΠΟΙΗΣΗ:** Μην τοποθετείτε το παρκοκρέβατο κοντά σε φωτιά ή σε άλλες πηγές θερμότητας.
- **ΠΡΟΕΙΔΟΠΟΙΗΣΗ:** Μην χρησιμοποιείτε το παρκοκρέβατο δίχως τη βάση.
- **ΠΡΟΕΙΔΟΠΟΙΗΣΗ:** Βεβαιωθείτε ότι το παρκοκρέβατο είναι εντελώς ανοιχτό και ότι όλοι οι μηχανισμοί ασφάλισης είναι ασφαλισμένοι προτού τοποθετήσετε το παιδί μέσα στο παρκοκρέβατο.
- **ΠΡΟΕΙΔΟΠΟΙΗΣΗ:** Το πτυσσόμενο πλευρικό κιγκλίδωμα πρέπει πάντα να είναι πλήρως ανασηκωμένο και κλειδωμένο με τα φερμουάρ κλειστά.
- **ΠΡΟΕΙΔΟΠΟΙΗΣΗ:** Συνιστώμενη ηλικία χρήσης του παρκοκρέβατου: από τη γέννηση του παιδιού έως περίπου 3 ετών (μέγιστο βάρος 15Kg).
- **ΠΡΟΕΙΔΟΠΟΙΗΣΗ:** Όταν το παιδί αποκτήσει την ικανότητα να σκαρφαλώνει στις πλευρές, το παρκοκρέβατο δεν πρέπει πλέον να χρησιμοποιείται ώστε να προλαμβάνεται ο κίνδυνος πτώσης.
- **ΠΡΟΕΙΔΟΠΟΙΗΣΗ:** Το φερμουάρ πρέπει πάντα να είναι εντελώς κλειστό. Μην αφήνετε το φερμουάρ μερικώς ανοιχτό.
- **ΠΡΟΕΙΔΟΠΟΙΗΣΗ:** Όταν το παιδί βρίσκεται μέσα στο παρκοκρέβατο, το φερμουάρ πρέπει να είναι εντελώς κλειστό, με τον δείκτη στην κάτω θέση.
- **ΠΡΟΕΙΔΟΠΟΙΗΣΗ:** Μην αφήνετε αντικείμενα μέσα στο παρκοκρέβατο και μην τοποθετείτε το παρκοκρέβατο κοντά σε άλλα προϊόντα που θα μπορούσαν να αποτελέσουν σημεία στήριξης για τα πόδια ή να προκαλέσουν τον κίνδυνο ασφυξίας ή πνιγμού, π.χ. σχοινιά, κουρτίνες, κορδόνια κουρτινών, κτλ.
- **ΠΡΟΕΙΔΟΠΟΙΗΣΗ:** Η συναρμολόγηση πρέπει να εκτελείται αποκλειστικά από ενήλικα.
- **ΠΡΟΕΙΔΟΠΟΙΗΣΗ:** Για τη σωστή συναρμολόγηση, ακολουθήστε τις οδηγίες με τη σειρά που αναφέρονται. Σε περίπτωση λανθασμένης συναρμολόγησης το παρκοκρέβατο μπορεί να είναι επικίνδυνο.
- **ΠΡΟΕΙΔΟΠΟΙΗΣΗ:** Το προϊόν είναι έτοιμο για χρήση μόνο όταν όλοι οι μηχανισμοί ασφάλισης έχουν τοποθετηθεί σωστά και η σύσφιξή τους έχει γίνει σωστά. Πριν από τη

ΠΡΟΕΙΔΟΠΟΙΗΣΕΙΣ

χρήση, ελέγξτε προσεκτικά ότι είναι συνδεδεμένοι.

- Όλοι οι σύνδεσμοι συναρμολόγησης πρέπει να είναι πάντα σωστά σφιγμένοι και πρέπει να ελέγχονται και να σφίγγονται τακτικά, εάν είναι απαραίτητο.
- **ΠΡΟΕΙΔΟΠΟΙΗΣΗ:** Μη χρησιμοποιείτε το παρκοκρέβατο εάν κάποιος από τα μέρη του έχει υποστεί ζημιά, φθορά ή εάν λείπει.
- **ΠΡΟΕΙΔΟΠΟΙΗΣΗ:** Επαληθεύετε τακτικά ότι το παρκοκρέβατο δεν έχει χαλαρές βίδες, φθαρμένα εξαρτήματα, σχισμένα ή ξηλωμένα μέρη.
- Ελέγχετε περιοδικά το παρκοκρέβατο και το στρωματάκι στήριξης, επιβεβαιώνοντας ότι όλα τα μέρη είναι σωστά συναρμολογημένα και σε άριστη κατάσταση.
- **ΠΡΟΕΙΔΟΠΟΙΗΣΗ:** Μη χρησιμοποιείτε το παρκοκρέβατο εάν κάποιος από τα μέρη του έχει σπάσει, σχιστεί ή εάν λείπει.
- **ΠΡΟΕΙΔΟΠΟΙΗΣΗ:** Χρησιμοποιείτε μόνο ανταλλακτικά που παρέχονται ή που εγκρίνονται από τον κατασκευαστή. Μην τοποθετείτε στο παρκοκρέβατο αξεσουάρ, ανταλλακτικά ή εξαρτήματα που δεν παρέχονται ή δεν εγκρίνονται από τον κατασκευαστή.
- **ΠΡΟΕΙΔΟΠΟΙΗΣΗ:** Χρησιμοποιείτε αποκλειστικά το στρώμα που παρέχεται μαζί με το παρκοκρέβατο.
- **ΠΡΟΕΙΔΟΠΟΙΗΣΗ:** Μη χρησιμοποιείτε περισσότερα από ένα στρώματα στο παρκοκρέβατο.
- **ΠΡΟΕΙΔΟΠΟΙΗΣΗ:** Χρησιμοποιείτε μόνο το στρώμα που πωλείται με αυτό το παρκοκρέβατο και μην προσθέτετε δεύτερο στρώμα επάνω από αυτό, διότι υπάρχει ο κίνδυνος ασφυξίας.
- **ΠΡΟΕΙΔΟΠΟΙΗΣΗ:** Μη χρησιμοποιείτε το παρκοκρέβατο δίχως στρώμα.
- **ΠΡΟΕΙΔΟΠΟΙΗΣΗ:** Γυμνές φλόγες και άλλες πηγές θερμότητας, όπως ηλεκτρικές σόμπες, σόμπες αερίου, κτλ. που βρίσκονται πολύ κοντά στο παρκοκρέβατο αποτελούν πηγή κινδύνου.
- Η σωστή χρήση και συντήρηση του παρκοκρέβατου εξασφαλίζουν τη διατήρησή του στο χρόνο και τη χρήση του δίχως προβλήματα.
- **ΠΡΟΕΙΔΟΠΟΙΗΣΗ:** Όταν δεν το χρησιμοποιείτε, αποθηκεύετε το προϊόν μακριά από παιδιά.
- **ΠΡΟΕΙΔΟΠΟΙΗΣΗ:** Μην εκτελείτε τη διαδικασία κλεισίματος του παρκοκρέβατου όταν το παιδί βρίσκεται μέσα σε αυτό.
- **ΠΡΟΕΙΔΟΠΟΙΗΣΗ:** Μην αφήνετε ποτέ το παρκοκρέβατο επάνω σε κεκλιμένη επιφάνεια με το παιδί μέσα σε αυτό.
- Μην αφήνετε το παιδί να παίζει δίχως επίβλεψη κοντά στο παρκοκρέβατο.

ΠΡΟΕΙΔΟΠΟΙΗΣΕΙΣ

- **ΠΡΟΕΙΔΟΠΟΙΗΣΗ:** Μη μετακινείτε το παρκοκρέβατο όταν το παιδί βρίσκεται μέσα σε αυτό.
- **ΠΡΟΕΙΔΟΠΟΙΗΣΗ:** Μη χρησιμοποιείτε το παρκοκρέβατο με περισσότερα από ένα παιδιά τη φορά.
- **ΠΡΟΕΙΔΟΠΟΙΗΣΗ:** Μην αφήνετε άλλα παιδιά να παίζουν δίχως επίβλεψη κοντά στο παρκοκρέβατο.

ΚΑΘΑΡΙΣΜΟΣ ΚΑΙ ΣΥΝΤΗΡΗΣΗ

Πλένετε το παρκοκρέβατο με σφουγγάρι, χλιαρό νερό και ήπιο απορρυπαντικό. Μπορείτε να χρησιμοποιήσετε και μη επιθετικό απολυμαντικό. Μην πλένετε ποτέ το παρκοκρέβατο με διαβρωτικά προϊόντα που περιέχουν ή που προέρχονται από αμμωνία, χλωρίνη ή οινόπνευμα. Μπορείτε να λιπάνετε τα κινητά στοιχεία με λάδι σιλικόνης.

ΑΣΦΑΛΕΙΑ ΤΩΝ ΗΛΕΚΤΡΙΚΩΝ ΜΕΡΩΝ:

- **ΠΡΟΣΟΧΗ:** Οι εργασίες έναρξης/σβησίματος της κούνιας θα πρέπει πάντα να γίνονται από έναν ενήλικα.
- **ΠΡΟΣΟΧΗ:** Η αντικατάσταση των μπαταριών θα πρέπει πάντα να γίνεται από έναν ενήλικα.
- **ΠΡΟΣΟΧΗ:** Οι μπαταρίες μπορεί να χάσουν οξύ ή να εκραγούν αν πέσουν στη φωτιά.
- **ΠΡΟΣΟΧΗ:** Πετάξτε αμέσως τις μπαταρίες που χάνουν υγρό: μπορεί να προκαλέσουν δερματικά εγκαύματα ή άλλες βλάβες.
- **ΠΡΟΣΟΧΗ:** Μην επαναφορτίζετε μπαταρίες που δεν επαναφορτίζονται. Μπορεί να εκραγούν.
- **ΠΡΟΣΟΧΗ:** Μην αφήνετε το προϊόν στη βροχή. Οι εισροή νερού επηρεάζει το ηλεκτρονικό κύκλωμα.
- **ΠΡΟΣΟΧΗ:** Θα πρέπει να χρησιμοποιούνται μόνο μπαταρίες ισοδύναμες με τις συνιστώμενες.
- **ΠΡΟΣΟΧΗ:** Οι μπαταρίες θα πρέπει να τοποθετηθούν με τη σωστή πολικότητα.
- **ΠΡΟΣΟΧΗ:** Διαφορετικά είδη μπαταριών ή νέων και παλαιών μπαταριών δεν πρέπει να αναμιγνύονται.
- **ΠΡΟΣΟΧΗ:** Οι εξαντλημένες μπαταρίες θα πρέπει να αφαιρεθούν από το τηλεχειριστήριο.
- **ΠΡΟΣΟΧΗ:** Μην βραχυκυκλώνετε ποτέ τα τερματικά των μπαταριών.

ΜΠΑΤΑΡΙΕΣ

- **ΠΡΟΣΟΧΗ:** Αν το τηλεχειριστήριο παραμείνει ανενεργό για μεγάλα χρονικά διαστήματα, συνιστάται να αφαιρείτε τις μπαταρίες από την αντίστοιχη θήκη.
- **ΠΡΟΣΟΧΗ:** Χρησιμοποιήστε μπαταρίες ίσες ή ισοδύναμες με το είδος που συνιστάται για τη λειτουργία αυτού του προϊόντος, για το τηλεχειριστήριο μπαταρίας μοντέλο CR2025 - 3V.
- **ΠΡΟΣΟΧΗ:** Δεν συνιστάται η χρήση επαναφορτιζόμενων μπαταριών, μπορεί να μειώσει τη λειτουργικότητα του προϊόντος.
- **ΠΡΟΣΟΧΗ:** Οι επαναφορτιζόμενες μπαταρίες θα πρέπει να επαναφορτίζονται μόνο υπό την επίβλεψη ενός ενήλικα.
- **ΠΡΟΣΟΧΗ:** Οι επαναφορτιζόμενες μπαταρίες θα πρέπει να αφαιρούνται από το προϊόν για επαναφόρτιση.
- **ΠΡΟΣΟΧΗ:** Αφαιρέστε τις μπαταρίες του προϊόντος πριν τη διάθεσή του.
- **ΠΡΟΣΟΧΗ:** Μην αφήνετε τις μπαταρίες ή τυχόν εργαλεία κοντά στα παιδιά.
- Ο μετασχηματιστής που χρησιμοποιείται θα πρέπει να ελέγχεται τακτικά ώστε να βεβαιωθείτε ότι δεν έχουν υποστεί βλάβη το καλώδιο, η πρίζα ή άλλα μέρη. Αν υπάρχουν μέρη που έχουν υποστεί βλάβη, μη το χρησιμοποιείτε.
- Το προϊόν θα πρέπει να χρησιμοποιείται με τον μετασχηματιστή που παρέχεται ή συνιστάται από τον κατασκευαστή.
- **ΠΡΟΣΟΧΗ:** Αυτό το προϊόν περιέχει μια μπαταρία τύπου κουμπί. Μια μπαταρία τύπου κουμπί μπορεί να προκαλέσει σοβαρά εσωτερικά χημικά εγκαύματα εάν καταποθεί.
- **ΠΡΟΣΟΧΗ:** Απορρίψτε αμέσως τις χρησιμοποιημένες μπαταρίες. Διατηρείτε τις καινούργιες και τις χρησιμοποιημένες μπαταρίες μακριά από τα παιδιά. Εάν πιστεύετε ότι οι μπαταρίες ενδέχεται να έχουν καταποθεί ή εισαχθεί σε οποιοδήποτε μέρος του σώματος, ζητήστε αμέσως ιατρική συμβουλή.

ΜΠΑΤΑΡΙΕΣ

ΑΝΤΙΚΑΤΑΣΤΑΣΗ ΤΩΝ ΜΠΑΤΑΡΙΩΝ:

Για την αντικατάσταση της μπαταρίας, μετακινήστε προς τα μέσα το γλωσσίδι κλεισίματος και αφαιρέστε το στήριγμα της μπαταρίας, όπως δείχνει η εικόνα. Αφαιρέστε την αποφορτισμένη μπαταρία, τοποθετήστε τη νέα μπαταρία τηρώντας σωστά την πολικότητα.

Τοποθετήστε το στήριγμα της μπαταρίας στο τηλεχειριστήριο, βεβαιωθείτε για τη σωστή εισαγωγή.

Αφαιρέστε την προστατευτική ταινία για να ενεργοποιήσετε τη λειτουργία της μπαταρίας.

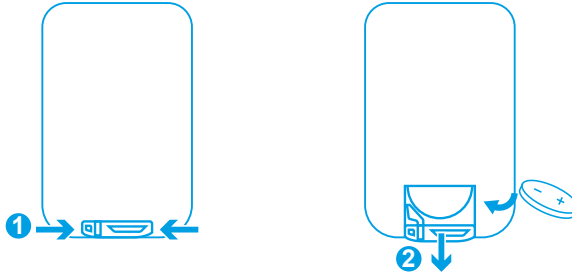

ΠΛΗΡΟΦΟΡΙΕΣ ΓΙΑ ΤΙΣ ΜΠΑΤΑΡΙΕΣ

ΣΗΜΑΝΤΙΚΟ: Φυλάσσετε τις μπαταρίες μακριά από παιδιά.

ΜΠΑΤΑΡΙΕΣ:

- 1 μπαταρία μοντέλο CR2025 από 3V για το τηλεχειριστήριο (συμπεριλαμβάνεται).
- 4 αλκαλικές μπαταρίες μοντέλου AA/LR 1,5V (δεν περιλαμβάνονται).
- Συνιστάται να μη χρησιμοποιείτε επαναφορτιζόμενες μπαταρίες για αυτό το προϊόν.
- Αντικαταστήστε τις μπαταρίες όταν ο ήχος ή η κίνηση δεν λειτουργούν σωστά.

ΧΡΗΣΗ ΤΩΝ ΜΠΑΤΑΡΙΩΝ:

- Τοποθετείτε τις μπαταρίες πάντα σύμφωνα με την σωστή πολικότητα.
- Μην απορρίπτετε ποτέ τις μπαταρίες στη φωτιά γιατί μπορούν να εκραγούν.
- Οι μπαταρίες μπορούν εύκολα να καταποθούν από τα μικρά παιδιά με επικίνδυνες επιπτώσεις.
- Αποφεύγετε πάντα να αφήνετε τα παιδιά να χειρίζονται τις μπαταρίες, επομένως κρατήστε τις μακριά από αυτά.
- Εάν νομίζετε ότι μια μπαταρία έχει καταποθεί, συμβουλευτείτε αμέσως έναν γιατρό.
- Οι άδεις μπαταρίες πρέπει να αφαιρούνται από το προϊόν.
- Μην επαναφορτίζετε ποτέ μπαταρίες που δεν είναι επαναφορτιζόμενες, μπορούν να εκραγούν ή να προκαλέσουν την απώλεια υγρού.
- Αφαιρέστε τις μπαταρίες, αν ΔΕΝ χρησιμοποιείτε το προϊόν για μεγάλο χρονικό διάστημα.
- Οι ακροδέκτες τροφοδοσίας δεν πρέπει να βραχυκυκλώνονται.
- Μην πετάτε τις άδεις μπαταρίες στα σκουπίδια. Απορρίψτε τις μπαταρίες σε σημεία συλλογής.a..

Διάθεση αποβλήτων ΑΗΗΕ ΣΩΣΤΗ ΔΙΑΘΕΣΗ ΤΟΥ ΠΡΟΪΟΝΤΟΣ (απόβλητα ηλεκτρικού και ηλεκτρονικού εξοπλισμού)

(Εφαρμόσιμη σε όλες τις χώρες της Ευρωπαϊκής Ένωσης και σε εκείνες με σύστημα διαχωρισμένης αποκομιδής).

Το σύμβολο που αναγράφεται στο προϊόν ή στο συνοδευτικό έντυπο υποδηλώνει ότι το προϊόν δεν πρέπει να απορριφθεί με άλλα οικιακά απορρίμματα στο τέλος του κύκλου ζωής του. Προκειμένου να αποφεύγονται ενδεχόμενοι κίνδυνοι στο περιβάλλον ή στην υγεία που προκαλούνται από την μη κατάλληλη διάθεση των αποβλήτων, ο χρήστης καλείται να διαχωρίζει αυτό το προϊόν από άλλους τύπους αποβλήτων και να το ανακυκλώσει με υπεύθυνο τρόπο, ευνοώντας την βιώσιμη επαναχρησιμοποίησή των υλικών πόρων. Οι οικιακοί χρήστες καλούνται να επικοινωνήσουν με τον μεταπωλητή από τον οποίο το προϊόν αγοράστηκε ή τον τοπικό αντιπρόσωπο αρμόδιο για όλες τις πληροφορίες σε σχέση με την διαχωρισμένη αποκομιδή και την ανακύκλωση αυτού του τύπου προϊόντος. Αυτό το προϊόν δεν πρέπει να απορρίπτεται μαζί με άλλα εμπορικά απόβλητα. Σε περίπτωση παράνομης απόρριψης των αποβλήτων, προβλέπονται διοικητικές χρηματικές κυρώσεις, σύμφωνα με το ισχύον Νομοθετικό Διάταγμα.



ΣΥΣΤΑΤΙΚΑ

1 Πόδι
(αριστερό)



2 Πόδι (δεξί)

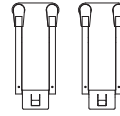

3 Δεξί / αριστερό πλευρικό
στήριγμα (x2)

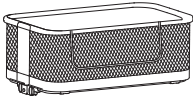

4 Nanna co-sleeping

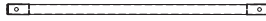

5 Κάτω ενισχυτική μπάρα



6
Πίσω σωλήνας
«επάνω δακτυλίου»



7 Αριστερός
κυρτός σωλήνας



8 Δεξιός κυρτός
σωλήνας



9
Μπροστινός σωλήνας
«επάνω δακτυλίου»



10 Στρωματάκι

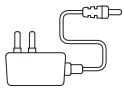

11 Μετασχηματιστής



12 Τηλεχειριστήριο



13 Ιμάντες στερέωσης
για χρήση co-sleeping (x2)

ΣΥΝΑΡΜΟΛΟΓΗΣΗ

ΕΠΕΚΤΕΙΝΟΜΕΝΟ ΠΟΔΙ ΣΤΗΡΙΞΗΣ (εικ. 1)

Όπως φαίνεται στην εικόνα, πιέστε τον μεταλλικό πείρο (1) και ελεγκτείτε πλήρως το πόδι στήριξης (2) μέχρι να ακούσετε τον ήχο “κλικ” που υποδεικνύει ότι έχει ασφαλίσει στη θέση του.

Πραγματοποιήστε αυτή τη λειτουργία στο αριστερό πόδι (α) και στο δεξί πόδι (β).

ΤΟΠΟΘΕΤΗΣΗ ΤΗΣ ΠΛΑΓΙΑΚΗΣ ΣΤΗΡΙΞΗΣ (εικ. 2)

Τοποθετήστε το αριστερό πλευρικό στήριγμα στο αριστερό πόδι (α). Πιέστε τους μεταλλικούς πείρους και εισάγετε τους δύο σωλήνες στήριξης στις αντίστοιχες θέσεις τους, μέχρι να ακούσετε τον ήχο “κλικ” που υποδεικνύει την επιτυχή ασφάλιση, όπως φαίνεται στην εικόνα (α). Το στήριγμα θα έχει συναρμολογηθεί σωστά όταν οι μεταλλικοί πείροι ασφαλίσουν στις οπές στις αντίστοιχες θέσεις τους.

Εκτελέστε αυτή τη λειτουργία και στο δεξί πόδι εικόνα (β).

ΤΟΠΟΘΕΤΗΣΗ ΤΗΣ ΚΑΤΩΤΕΡΗΣ ΜΠΑΡΑΣ ΕΝΙΣΧΥΣΗΣ (εικ. 3)

Ευθυγραμμίστε την κάτω ράβδο ενίσχυσης με την έδρα της στην “αριστερή” και “δεξιά” πλευρά του κάτω ποδιού. Πιέστε τον μεταλλικό πείρο στην “αριστερή” πλευρά και εισάγετε τη ράβδο στην αντίστοιχη έδρα της στο αριστερό πόδι μέχρι να ακούσετε τον ήχο “κλικ” που υποδεικνύει την επιτυχή ασφάλιση, όπως φαίνεται στο σχήμα.

Εκτελέστε αυτή τη λειτουργία και στη δεξιά πλευρά. Η κάτω ράβδος ενίσχυσης θα έχει συναρμολογηθεί σωστά όταν οι μεταλλικοί πείροι ασφαλίσουν στις αντίστοιχες οπές τους στις αντίστοιχες έδρες.

ΣΥΝΑΡΜΟΛΟΓΗΣΗ ΤΟΥ ΑΝΩΤΕΡΟΥ ΔΑΚΤΥΛΙΟΥ (εικ. 4)

Συνδέστε τον αριστερό και τον δεξιό κυρτό σωλήνα με τον πίσω σωλήνα. Πιέστε τον μεταλλικό πείρο στον πίσω σωλήνα της αριστερής πλευράς και εισαγάγετε τον, συνδέοντάς τον, στον αριστερό καμπύλο σωλήνα μέχρι να ακούσετε τον ήχο “κλικ” που υποδεικνύει την επιτυχή ασφάλιση, όπως φαίνεται στο σχήμα. Ο εύκαμπτος σωλήνας θα έχει συναρμολογηθεί σωστά όταν ο μεταλλικός πείρος ασφαλίσει στις οπές της αντίστοιχης έδρας.

Εκτελέστε αυτή τη λειτουργία και στη δεξιά πλευρά του πίσω σωλήνα.

ΣΥΝΑΡΜΟΛΟΓΗΣΗ ΤΟΥ ΕΞΑΡΤΗΜΑΤΟΣ “NANNA CO-SLEEPING” (εικ. 5)

ΣΥΝΑΡΜΟΛΟΓΗΣΗ ΥΦΑΣΜΑΤΟΣ (εικ. 5A)

Προσανατολίστε τον άνω δακτύλιο όπως φαίνεται στην εικόνα (α).

Τοποθετήστε το πλαίσιο υφάσματος με την πλευρά ανοίγματος προσανατολισμένη όπως φαίνεται στο σχήμα (α) και περάστε το ύφασμα από την αριστερή και τη δεξιά πλευρά πάνω στον καμπύλο σωλήνα προς την κατεύθυνση του βέλους όπως φαίνεται στο σχήμα (α).

Ανοίξτε το φερμουάρ, τυλίξτε το ύφασμα γύρω από τον πίσω σωλήνα από την εσωτερική πλευρά προς τα έξω, αγκιστρώστε και κλείστε πλήρως το φερμουάρ.

ΕΙΣΑΓΩΓΗ ΤΟΥ ΜΠΡΟΣΤΙΟΥ ΣΩΛΗΝΑ ΤΟΥ ΠΛΑΙΣΙΟΥ (εικ. 5B)

Εισάγετε τον μπροστινό σωλήνα του πλαισίου μέσα στο ύφασμα, ανοίγοντας το περύγιο, όπως φαίνεται στην εικόνα (α).

Σηκώστε την μπροστινή ράγα από το εσωτερικό του πλαισίου και διπλώνοντάς την προς τα έξω, αγκιστρώστε το αριστερό και το δεξί άκρο της ράγας στη θέση τους. Ένα κλικ θα υποδείξει τη σωστή στερέωση. Σηκώστε πλήρως το αριστερό και το δεξί φερμουάρ, βλέπε εικόνα (β).

ΣΤΕΡΕΩΣΗ ΤΗΣ ΔΟΜΗΣ ΣΤΟ ΠΛΑΙΣΙΟ (εικ. 5C)

Ευθυγραμμίστε το αριστερό και το δεξί άγκιστρο στήριξης του εξαρτήματος “Nanna co-sleeping” με το άνω άκρο του αριστερού και του δεξιού πλευρικού στήριγματος και τοποθετήστε το όπως φαίνεται στο σχήμα μέχρι να ακούσετε τον ήχο “κλικ” που υποδεικνύει ότι έχει ασφαλίσει. Βεβαιωθείτε ότι έχει ασφαλίσει και από τις δύο πλευρές.

ΣΥΝΑΡΜΟΛΟΓΗΣΗ

ΚΛΕΙΔΩΜΑΤΙΣΜΟΣ ΤΟΥ ΚΑΤΩΤΕΡΟΥ ΣΤΟ ΠΛΑΙΣΙΟ (εικ. 5D)

Αφαιρέστε το χαλάκι, εάν υπάρχει στο εσωτερικό του προϊόντος.

Σηκώστε τη βάση από τη μία πλευρά (1), χρησιμοποιώντας τη λαβή, και ευθυγραμμίστε και εισάγετε τους δύο οδηγούς ασφάλισης που βρίσκονται στην εξωτερική πλευρά της βάσης (a), στις αντίστοιχες θέσεις τους στο δεξί πλευρικό στήριγμα (b), μέχρι να ακούσετε τον ήχο “κλικ” που υποδεικνύει ότι έχουν ασφαλίσει. Επαναλάβετε τη λειτουργία στην απέναντι πλευρά (2).

ΕΙΣΑΓΩΓΗ ΜΠΑΤΑΡΙΑΣ (εικ. 6)

Ξεβιδώστε τη βίδα ασφαλείας του πορτάκι του διαμερίσματος μπαταριών με ένα κατσαβίδι **Phillips**.

Τοποθετήστε 4 αλκαλικές μπαταρίες AA (LR6), τηρώντας τη σωστή πολικότητα.

Επανατοποθετήστε το πορτάκι του διαμερίσματος μπαταριών και σφίξτε τη βίδα ασφαλείας για την προστασία από το άνοιγμα.

Αντικαταστήστε τις μπαταρίες όταν αποφορτιστού

ΣΥΝΔΕΣΗ ΜΕΤΑΣΧΗΜΑΤΙΣΤΗ (εικ. 7)

Συνδέστε την παρεχόμενη υποδοχή σύνδεσης μετασχηματιστή, στο κάτω αριστερό

πόδι, όπως φαίνεται στο σχήμα. Συνδέστε τον μετασχηματιστή στην πρίζα.

ΣΗΜΑΝΤΙΚΟ: Βεβαιωθείτε ότι το καλώδιο τροφοδοσίας του μετασχηματιστή AC/DC είναι εντελώς έξω από το μακριά από την εμβέλεια του παιδιού. Ασφαλίστε το καλώδιο του μετασχηματιστή στο πλαίσιο χρησιμοποιώντας έναν σφιγκτήρα ή ένα συσκευή στερέωσης.

ΧΡΗΣΗ

ΧΡΗΣΙΜΟΠΟΙΗΣΗ (έκδοση iCrib για συνεκπαίδευση)

ΠΡΟΣΟΧΗ: Όταν το προϊόν δεν είναι προσαρτημένο στο κρεβάτι ενηλίκων, χρησιμοποιείτε μόνο την πλήρως ανασηκωμένη ξαπλώστρα με κλειστά και τα δύο φερμουάρ.

ΡΥΘΜΙΣΗ ΥΨΟΥΣ “Nanna co-sleeping” (εικ. 8)

Το ύψος της “Nanna co-sleeping” μπορεί να ρυθμιστεί σε διάφορες θέσεις. Για να ρυθμίσετε το ύψος πιέστε ταυτόχρονα το μοχλό ρύθμισης “A” στο αριστερό και στο δεξί πόδι και ανυψώστε ή χαμηλώστε το πλαίσιο στην επιθυμητή θέση, αφήστε το μοχλό (εικ. α, εικ. β). Βεβαιωθείτε για τη σωστή ασφάλιση στην επιλεγμένη θέση (α), (β).

ΣΥΜΠΛΗΡΩΣΗ “Nanna co-sleeping” (εικ. 9)

Το κάτω μέρος του προϊόντος “Nanna co-sleeping” μπορεί να γείρει ελαφρώς.

ΠΡΟΣΟΧΗ: επιτρέπεται η κλίση του πυθμένα με μέγιστη απόκλιση 2 θέσεων μεταξύ του ενός και του άλλου ποδιού (παράδειγμα: δεξί πόδι στη θέση 4 και αριστερό πόδι στη θέση 2).

ΠΡΟΕΙΔΟΠΟΙΗΣΗ: Το κεφάλι του παιδιού πρέπει πάντα να τοποθετείται στην πλευρά που είναι πιο ανασηκωμένη (εικ. β).

ΛΕΙΤΟΥΡΓΙΑ ΚΙΝΗΣΗΣ ΤΑΛΑΝΤΩΣΗΣ**ΔΡΑΣΤΗΡΙΟΤΗΤΑ ΚΙΝΗΣΗΣ ΤΑΛΑΝΤΩΣΗΣ (εικ. 10)**

- Κλείστε τόσο το δεξί όσο και το αριστερό πτερύγιο ασφάλισης για να επιτρέψετε την ταλάντωση (α)
- Τραβήξτε το φρένο σε όλους τους τροχούς.
- Πατήστε το κουμπί “Power” για να ενεργοποιήσετε τον πίνακα ελέγχου, πατήστε το κουμπί ταλάντωσης για να ενεργοποιήσετε την κίνηση ταλάντωσης με την επιθυμητή ταχύτητα, δείτε την ενότητα “ΛΕΙΤΟΥΡΓΙΕΣ ΠΙΝΑΚΑ ΕΛΕΓΧΟΥ” ή την ενότητα “ΤΗΛΕΧΕΙΡΙΣΤΗΡΙΟ” για τις διάφορες λειτουργίες.

ΚΛΕΙΔΩΜΕΝΗ ΚΙΝΗΣΗ ΟΣΤΙΓΜΑΤΙΣΜΟΥ (εικ. 11)

Για να κλειδώσετε την ταλάντωση, ανοίξτε τόσο το δεξί όσο και το αριστερό πτερύγιο κλειδώματος, όπως φαίνεται στο σχήμα.

ΧΡΗΣΗ

ΛΕΙΤΟΥΡΓΙΑ ΤΑΛΑΝΤΩΣΗΣ ΚΑΙ ΜΟΥΣΙΚΕΣ ΜΕΛΩΔΙΕΣ.

ΛΕΙΤΟΥΡΓΙΕΣ ΠΙΝΑΚΑ ΕΛΕΓΧΟΥ - ΘΘΗΝΗ ΑΦΗΣ

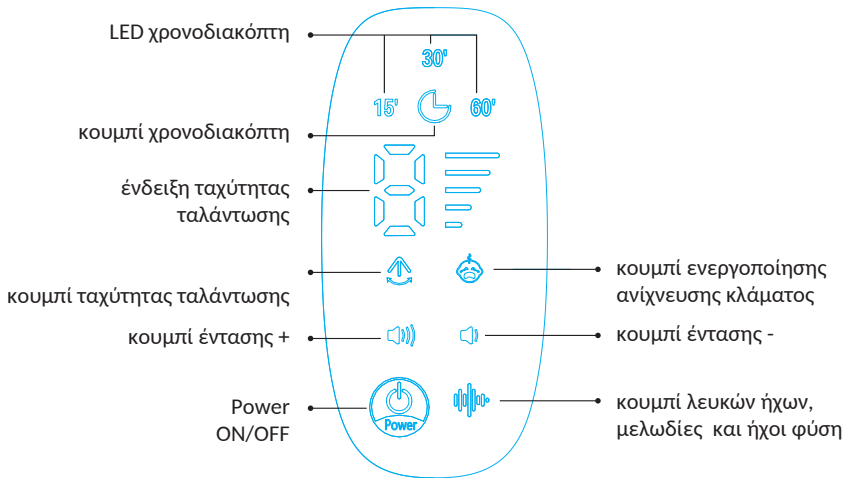

ΧΡΟΝΟΔΙΑΚΟΠΤΗΣ LED

Κουμπί ΧΡΟΝΟΔΙΑΚΟΠΤΗ "TOUCH" 3 ρυθμίσεις: 15 λεπτά, 30 λεπτά, 60 λεπτά. Πατήστε το κουμπί διαδοχικά για να ενεργοποιήσετε τη λειτουργία, για να επιλέξετε διαδοχικούς ΧΡΟΝΟΔΙΑΚΟΠΤΕΣ και για να απενεργοποιήσετε τη λειτουργία

Κουμπί "TOUCH" ΤΑΧΥΤΗΤΑ ΟΣΤΙΓΜΑΤΙΣΜΟΥ: 5 ταχύτητες, πατήστε το κουμπί διαδοχικά για να ενεργοποιήσετε τη λειτουργία, για να μεταβείτε στην επόμενη ταχύτητα και για να απενεργοποιήσετε τη λειτουργία

TOUCH" VOLUME - κουμπί: πατήστε το κουμπί για να μειώσετε την ένταση του ήχου

Κουμπί "TOUCH" VOLUME +: πατήστε το κουμπί για να αυξήσετε την ένταση του ήχου

TOUCH" MELODIES/WHITE NOISES/NATURE SOUNDS κουμπί: πατήστε το κουμπί διαδοχικά για να ενεργοποιήσετε τη λειτουργία, να μεταβείτε στην επόμενη μελωδία (15 μελωδίες, 3 λευκοί θόρυβοι, 5 ήχοι της φύσης). Πατήστε παρατεταμένα για 2 δευτερόλεπτα για να απενεργοποιήσετε τη λειτουργία

Κουμπί POWER (ON/OFF): πατήστε το κουμπί για να ενεργοποιήσετε ή να απενεργοποιήσετε

Κουμπί ΕΝΕΡΓΟΠΟΙΗΣΗΣ ΑΝΙΧΝΕΥΣΗΣ ΥΓΡΩΝ: πατήστε το κουμπί για να ενεργοποιήσετε τη λειτουργία, το κλάμα του μωρού ενεργοποιεί την ταλάντωση (ταχύτητα 3) και τη μελωδία, πατήστε ξανά το κουμπί για να απενεργοποιήσετε τη λειτουργία

ΘΗΚΗ ΜΠΑΤΑΡΙΩΝ

ΒΙΔΑ ΑΣΦΑΛΕΙΑΣ ΓΙΑ ΝΑ ΜΗΝ ΑΝΟΙΓΕΙ Η ΘΗΚΗ ΤΩΝ ΜΠΑΤΑΡΙΩΝ.

Τοποθετήστε 4 αλκαλικές μπαταρίες μοντέλου AA/LR 1,5V (δεν περιλαμβάνονται).



TELECOMANDO

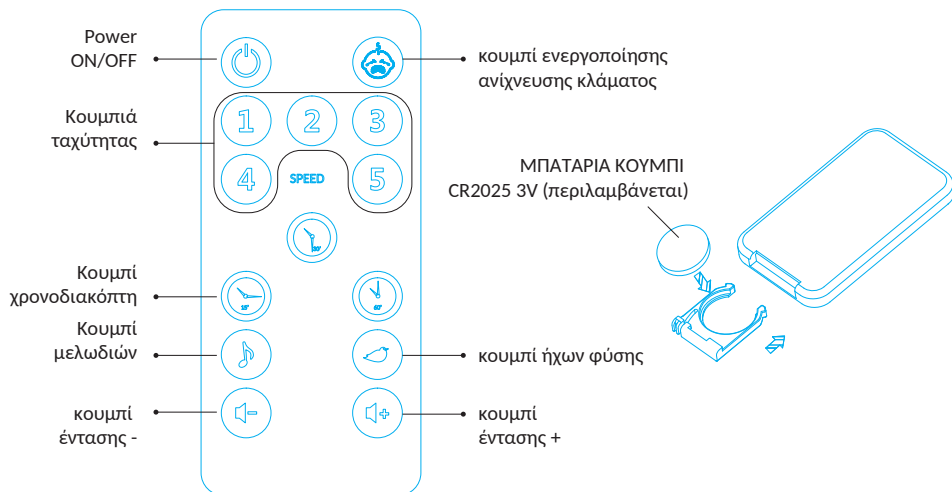

ΠΛΗΚΤΡΟ ΕΝΕΡΓΟΠΟΙΗΣΗΣ ΕΝΕΡΓΟΠΟΙΗΣΗΣ ΥΓΡΩΝ: πατήστε το πλήκτρο για να ενεργοποιήσετε τη λειτουργία, το κλάμα του μωρού ενεργοποιεί την ταλάντωση (ταχύτητα 3) και τη μελωδία, πατήστε ξανά το πλήκτρο για να απενεργοποιήσετε τη λειτουργία

Κουμπιά ταχύτητας: 5 ταχύτητες, πατήστε το κουμπιέ για να ενεργοποιήσετε τη λειτουργία

3 ΠΛΗΚΤΡΙΑ ΧΡΟΝΟΔΙΑΚΟΠΤΗ: (15 λεπτά, 30 λεπτά, 60 λεπτά)

ΠΛΗΚΤΡΟ ΜΕΛΩΔΙΩΝ: 15 μελωδίες/ 3 λευκοί θόρυβοι, πατήστε το κουμπιέ για να ενεργοποιήσετε τη λειτουργία, να μεταβείτε στην επόμενη μελωδία και να απενεργοποιήσετε τη λειτουργία

Κουμπιέ ΦΥΣΙΚΟΙ ΗΧΟΙ: 5 ήχοι της φύσης, πατήστε το κουμπιέ για να ενεργοποιήσετε τη λειτουργία, να μεταβείτε στην επόμενη μελωδία και να απενεργοποιήσετε τη λειτουργία

Κουμπιέ VOLUME -: πατήστε το κουμπιέ για να μειώσετε την ένταση του ήχου.

Κουμπιέ VOLUME +: πατήστε το κουμπιέ για να αυξήσετε την ένταση του ήχου

ΧΡΗΣΗ**(έκδοση iCrib “NANNA CO-SLEEPING”)****ΛΕΙΤΟΥΡΓΙΑ ΣΥΝΕΚΟΙΜΩΜΕΝΟΥ (ΠΡΟΣΑΡΤΗΜΑ ΓΙΑ ΕΝΗΛΙΚΕΣ ΣΤΗΝ ΠΛΕΥΡΑ ΤΟΥ ΚΡΕΒΑΤΙΟΥ)**

ΠΡΟΕΙΔΟΠΟΙΗΣΗ - Είναι δυνατή η χρήση της λειτουργίας συνεκπαίδευσης με τύπους κρεβατιών που να πληρούν τις ακόλουθες προϋποθέσεις:

- Η ξαπλώστρα πρέπει πάντα να είναι προσαρτημένη στο στρώμα του κρεβατιού ενηλίκων.
- Το στρώμα του κρεβατιού ενηλίκων πρέπει να ευθυγραμμίζεται με το ύψος της χαμηλωμένης πλευρικής ράγα του εξαρτήματος “Nanna co-sleeping” ή να είναι ψηλότερα από αυτό (εικ. 12α, εικ. 12β).
- Το προϊόν “Nanna co-sleeping” πρέπει να στερεώνεται σταθερά στο πλαίσιο του κρεβατιού ενηλίκων ή στο στήριγμα του στρώματος (βάση κρεβατιού ή πλαίσιο με σχάρα) με τους μάντες που παρέχονται. Χρησιμοποιείτε μόνο τους μάντες που παρέχονται από τον κατασκευαστή.

ΠΡΟΕΙΔΟΠΟΙΗΣΗ - Βεβαιωθείτε ότι το προϊόν σε λειτουργία συνεκπαίδευσης δεν παρεμποδίζει το κρεβάτι ενηλίκων.

ΠΡΟΕΙΔΟΠΟΙΗΣΗ - Χρησιμοποιήστε το προϊόν με το πλευρικό κιγκλίδωμα προς τα κάτω μόνο στη λειτουργία συνεκοιμώμενων.

ΠΡΟΕΙΔΟΠΟΙΗΣΗ - Όταν το προϊόν χρησιμοποιείται σε λειτουργία συνεκπαίδευσης, πρέπει να χρησιμοποιείται με το πόδια ρυθμισμένα στο ίδιο ύψος, οριζόντια κάτω πλευρά.

ΠΡΟΕΙΔΟΠΟΙΗΣΗ - Στη λειτουργία συνεκπαίδευσης οι τροχοί πρέπει να έχουν ενεργοποιημένο το φρένο.

ΠΡΟΕΙΔΟΠΟΙΗΣΗ - Μόνο στη λειτουργία συνεκπαίδευσης μπορούν να χρησιμοποιηθούν τα πόδια στήριξης στην αποσυρόμενη θέση.

ΠΡΟΕΙΔΟΠΟΙΗΣΗ: ΠΟΤΕ μην χρησιμοποιείτε την κίνηση ταλάντωσης “Rocking” όταν το προϊόν βρίσκεται σε λειτουργία συνεκπαίδευσης.

ΠΡΟΕΙΔΟΠΟΙΗΣΗ: Όταν χρησιμοποιείται στη λειτουργία “Nanna Co-Sleeping” (Στερέωση στο κρεβάτι), το προϊόν “NANNA CO-SLEEPING” πρέπει πάντα να τοποθετείται στη μακριά πλευρά της πρόσβασης στο κρεβάτι. ΜΗΝ τοποθετείτε το προϊόν στα πόδια ή στο κεφάλι του κρεβατιού.

ΠΡΟΕΙΔΟΠΟΙΗΣΗ: Κάθε φορά που η πλευρική ράγα του εξαρτήματος “NANNA CO-SLEEPING” χαμηλώνει, ελέγξτε ότι η θέση σε σχέση με το στρώμα ενηλίκων δεν έχει αλλάξει σε σχέση με τις προηγούμενες παραγράφους.

ΠΡΟΕΙΔΟΠΟΙΗΣΗ - Σταματήστε να χρησιμοποιείτε το προϊόν μόλις το παιδί είναι σε θέση να καθίσει, να γονατίσει ή να σηκωθεί. Τοποθετήστε το προϊόν δίπλα στο κρεβάτι ενηλίκων.

ΣΤΡΙΨΤΕ ΚΑΤΩ ΤΗΝ ΠΛΕΥΡΑ (εικ. 13):

- Ανοίξτε πλήρως το φερμουάρ, την αριστερή και τη δεξιά πλευρά της πίσω πόρτας, όπως φαίνεται στην εικόνα (1),
- Τραβήξτε τον δεξιά και τον αριστερό μοχλό κλεισίματος στην κάτω πλευρά του κλωβού ασφαλείας προς τα μέσα και, κρατώντας τους ενεργοποιημένους, ανασηκώστε τον κλωβό ασφαλείας προς τα πάνω και διπλώστε τον προς την εσωτερική πλευρά της μονάδας συνεκπαίδευσης, όπως φαίνεται στην εικόνα (2) (3).
- Τυλίξτε και τυλίξτε πλήρως τον σωλήνα με ύφασμα (κινητό πλευρικό κιγκλίδωμα), στερεώνοντας τα άκρα του σωλήνα στα πτερύγια του υφάσματος και στις δύο πλευρές, όπως φαίνεται στο σχήμα (4).

ΑΝΕΒΑΣΤΕ ΤΗ ΣΠΟΝΔΑ (εικόνα 14):

- Τραβήξτε τα άκρα του σωλήνα από τα πτερύγια και ξετυλίξτε εντελώς το ουραίο πτερύγιο.
- Ανασηκώστε τον κλωβό ασφαλείας από το εσωτερικό του “Nanna co-sleeping” και διπλώστε τον προς τα έξω, αγκιστρώνοντας τα αριστερά και δεξιά άκρα του κλωβού ασφαλείας στη θέση τους. Ένα κλικ θα υποδεικνύει τη σωστή πρόσδεση (1), (2), (3) (4).
- Σηκώστε πλήρως το αριστερό και το δεξιά φερμουάρ.

ΕΠΙΣΤΡΟΦΗ ΤΩΝ ΠΟΔΙΩΝ ΣΤΗΡΙΞΗΣ (εικ. 15)

Όπως φαίνεται στο σχήμα, πιέστε τον μεταλλικό πείρο (1) και σύρετε το πόδι στήριξης (2) μέσα στο πόδι μέχρι να ακούσετε τον ήχο “κλικ” που υποδεικνύει ότι έχει ασφαλίσει στη θέση του. Πραγματοποιήστε αυτή τη λειτουργία στο αριστερό πόδι (a) και στο δεξιά πόδι (b).

ΧΡΗΣΗ**ΣΤΕΡΕΩΣΗ ΤΗΣ ΠΛΕΥΡΑΣ ΣΤΟ ΚΡΕΒΑΤΙ ΕΝΗΛΙΚΩΝ (Εικ. 16)**

Τοποθετήστε την κούνια δίπλα στο κρεβάτι ενηλίκων, διασφαλίζοντας ότι η χαμηλωμένη πλευρά βρίσκεται δίπλα στο στρώμα και ότι το στρώμα του κρεβατιού ενηλίκων είναι ευθυγραμμισμένο με το ύψος της χαμηλωμένης πλευράς ή ψηλότερα από αυτό.

Εάν είναι απαραίτητο να ρυθμίσετε την κούνια στο απαιτούμενο ύψος, ανατρέξτε στην παράγραφο “ΡΥΘΜΙΣΗ ΤΟΥ ΥΨΟΥΣ ΤΟΥ “NANNA CO-SLEEPING””.

Για να στερεώσετε το “Nanna co-sleeping” στο κρεβάτι, χρησιμοποιήστε τους παρεχόμενους ιμάντες ασφαλείας (Αx2 Βx2) ε:

- Αγκιστρώστε τον κοντό ιμάντα “Α” στην μπροστινή μπάρα στήριξης, όπως φαίνεται στην εικόνα (1), (2), (3).
- Αγκιστρώστε την αγκράφα Α στην αγκράφα Β, όπως φαίνεται στην εικόνα (3).
- Περάστε το ελεύθερο πτερύγιο του ιμάντα ασφαλείας γύρω από το κάγκελο του κρεβατιού του κρεβατιού ενηλίκων ή το δίχτυ στήριξης του στρώματος ή το πλαίσιο με τις σχάρες, όπως φαίνεται στο σχήμα (4), και αγκιστρώστε την πόρπη C1 στην πόρπη C2. Επαναλάβετε τη διαδικασία με τον δεύτερο ιμάντα ασφαλείας.
- Τεντώστε και τους δύο ιμάντες για να στερεώσετε με ασφάλεια το προϊόν στο κρεβάτι ενηλίκων. Τυλίξτε το ελεύθερο άκρο του ιμάντα και ασφαλίστε το. Βεβαιωθείτε ότι ο ελεύθερος ιμάντας είναι εντελώς μακριά από το παιδί.
- Βεβαιωθείτε ότι έχετε εκτελέσει σωστά τα απαιτούμενα βήματα.
- Τραβήξτε το φρένο σε όλους τους τροχούς.

(Έκδοση iCrib “BOX”)

- Ρυθμίστε το ύψος του “Nanna CO-Sleeping” στη θέση 1, χαμηλότερη, βλέπε παράγραφο “ΡΥΘΜΙΣΗ ΤΟΥ ΥΨΟΥΣ ΤΟΥ “Nanna CO-Sleeping””.
- Τραβήξτε προς τα έξω το μαξιλάρι στρώματος (a-b).
- Αφήστε το ανάκλιτρο πλήρως ανασηκωμένο και κλειδωμένο με τα φερμουάρ κλειστά.
- Ανοίξτε το φερμουάρ στο κάτω μέρος, κατά μήκος της εσωτερικής περιμέτρου.
- Χρησιμοποιώντας τις εσωτερικές χειρολαβές, ανασηκώστε το κάτω μέρος περίπου 10/15 cm (c).
- Αναδιπλώστε τη μία πλευρά του πυθμένα, τραβώντας τις ράγες έξω από τα άγκιστρα και κατεβάστε τον αργά, επαναλάβετε τη διαδικασία στην αντίθετη πλευρά (δ).
- Κατεβάστε τον πάτο εντελώς στο δάπεδο (ε).
- Τοποθετήστε το στρώμα στο εσωτερικό του (στ).
- Διπλώστε προς τα κάτω τα 4 πόδια στήριξης (g).
- Τυλίξτε τους δύο ιμάντες γύρω από την κάτω ράβδο ενίσχυσης.
- Ενεργοποιήστε το φρένο των τροχών
- Ενεργοποιήστε το κλειδίωμα της ταλαντευόμενης κίνησης, βλ. ενότητα “ΚΛΕΙΔΩΜΕΝΗ ΤΑΛΑΝΤΩΜΕΝΗ ΚΙΝΗΣΗ”.

ΣΥΜΒΑΤΙΚΗ ΕΓΓΥΗΣΗ

Το περιεχόμενο που υποδεικνύεται στη συνέχεια θα ισχύει από 01.01.2005 και αντικαθιστά σε κάθε περίπτωση και πλήρως οποιοδήποτε προγενέστερο μήνυμα αναφερόμενο στην εγγύηση που παρέχεται από την Foppa Pedretti S.p.A.

ΣΥΜΒΑΤΙΚΗ ΕΓΓΥΗΣΗ

Foppa Pedretti S.p.A. ε έδρα το Grumello del Monte (Italia) Via Volta 11, εγγυάται άμεσα στον Καταναλωτή ότι αυτό το Προϊόν, νέας κατασκευής, είναι απαλλαγμένο από ελαττώματα στα υλικά, στον σχεδιασμό και στην κατασκευή και συμμορφώνεται με τα χαρακτηριστικά που η ίδια δηλώνει.

Η παρούσα συμβατική εγγύηση ισχύει σε όλα τα Κράτη μέλη της Ευρωπαϊκής Ένωσης και δεν εξαιρεί ούτε περιορίζει τα δικαιώματα του Καταναλωτή, σύμφωνα με τις διατάξεις αναγκαστικού δικαίου έναντι του Πωλητή του Προϊόντος.

Για να επωφεληθεί από την παρούσα συμβατική εγγύηση ο Καταναλωτής θα πρέπει να επιστρέψει το ελαττωματικό Προϊόν στον Πωλητή, παρουσιάζοντας του την απόδειξη αγοράς του Προϊόντος από την οποία προκύπτουν ευανάγνωστα η διεύθυνση του Πωλητή, η ημερομηνία αγοράς του Προϊόντος με τη σφραγίδα και υπογραφή του Πωλητή και την ένδειξη του ίδιου Προϊόντος ή εναλλακτικά τη ταμειακή νόμιμη απόδειξη, μη τροποποιημένη, από την οποία προκύπτουν καθαρά οι ίδιες πληροφορίες.

Η συμβατική εγγύηση ισχύει για Δώδεκα (12) μήνες από την ημερομηνία αγοράς του Προϊόντος. Κατά τη διάρκεια αυτής της περιόδου η **Foppa Pedretti S.p.A.** θα επισκευάσει ή θα αντικαταστήσει, κατά τη κρίση της, το ελαττωματικό Προϊόν. Η συμβατική εγγύηση χορηγείται στον τελικό αγοραστή του Προϊόντος (Καταναλωτή) και δεν εξαιρεί ούτε περιορίζει τα υποχρεωτικά δικαιώματα του Καταναλωτή, τα οποία προβλέπει ο νόμος ή/ και τα δικαιώματα που ο Καταναλωτής ενδέχεται να έχει έναντι του Πωλητή/ Μεταπωλητή του Προϊόντος.

ΕΞΑΙΡΕΣΕΙΣ ΤΗΣ ΣΥΜΒΑΤΙΚΗΣ ΕΓΓΥΗΣΗΣ.

Από την συμβατική εγγύηση εξαιρούνται οι ζημιές που προκλήθηκαν στο Προϊόν από τις ακόλουθες αιτίες: χρήση μη συμμορφωμένη με τις οδηγίες που περιέχει το φύλλο οδηγιών χρήσης και με την συναρμολόγηση, κρούσεις και πτώσεις, έκθεση του Προϊόντος στην υγρασία ή σε ακραίες θερμοκτικές ή περιβαλλοντικές συνθήκες ή σε απότομες αλλαγές αυτών των συνθηκών, διάβρωση, οξείδωση, μη εξουσιοδοτημένες τροποποιήσεις ή επισκευές του Προϊόντος, επισκευές με χρήση μη εγκεκριμένων ανταλλακτικών, ακατάλληλη χρήση, κακή συντήρηση ή έλλειψη συντήρησης, ακατάλληλη συντήρηση σε σύγκριση με όσα υποδεικνύονται στο φύλλο οδηγιών χρήσης και συναρμολόγησης, εσφαλμένη συναρμολόγηση, ατυχήματα, ενέργειες τροφών ή ποτών, ενέργειες χημικών προϊόντων, αιτίες ανωτέρας βίας.

Σε κάθε περίπτωση η **Foppa Pedretti S.p.A.** δεν αναλαμβάνει καμία ευθύνη για ζημιές σε πρόσωπα ή πράγματα, πέρα από το Προϊόν, όταν αυτές οι ζημιές προκλήθηκαν από αμέλεια στις οδηγίες / συστάσεις / προειδοποιήσεις που περιέχει το εγχειρίδιο ή εναλλακτικά το “Φύλλο οδηγιών χρήσης και Συναρμολόγησης” το οποίο συνοδεύει κάθε Προϊόν που προορίζεται για τον κάτοχο/χρήστη. (όπως για καθαρά παραδειγματικό σκοπό, στη περίπτωση του Προϊόντος Κρεβατιού: “Παρακολουθείτε συνεχώς το μωρό. Ελέγχετε ότι τα σεντόνια και οι κουβέρτες δεν καλύπτουν το κεφάλι του μωρού...”).

Επιπλέον, η **Foppa Pedretti S.p.A.** δεν αναλαμβάνει καμία ευθύνη για ζημιές σε πρόσωπα ή πράγματα, όταν η θραύση των προϊόντων της προκλήθηκε από αλλοίωση των εξαρτημάτων του Προϊόντος που υπόκεινται σε φθορά. Όλα τα εξαρτήματα από πλαστικό υλικό, θεωρούνται εξαρτήματα του Προϊόντος που υπόκεινται σε φθορά.

E RËNDËSISHME! LEXOJINI ME KUJDES DHE RUAJINI PËR T'JU REFERUAR NË TË ARDHMEN

Versione iCrib (nanna co-sleeping)

Conforme alle Norme di Sicurezza generali

- **KUJDES:** Përdorimi i produktit lejohet për një fëmijë të moshës nga 0 - 6 muaj, deri në një peshë maksimale prej 9 kg.
- Mos e përdorni djepin pa skeletin.
- Montimi duhet të kryhet vetëm nga një i rritur
- Të gjitha veprimet e hapjes dhe të rregullimit, të mbërthimit dhe të vendosjes së djepit duhet të kryhen vetëm nga një i rritur.
- Sigurohuni që përdoruesit e djepit të jenë në dijeni për funksionimin e tij të saktë.
- **PARALAJMËRIM – Mos e përdorni këtë produkt pa lexuar më parë udhëzimet e përdorimit.**
- **PARALAJMËRIM – Mos e përdorni më produktin sapo fëmija të jetë në gjendje të ulet vetë, të qëndrojë mbi gjunjë ose të ngrihet në këmbë.**
- **PARALAJMËRIM – Vendosja e sendeve të tjera në produkt mund të shkaktojë mbytje**
- **PARALAJMËRIM – Mos e vendosni këtë produkt pranë një produkti tjetër që mund të paraqesë rrezik mbytjeje, p.sh. lidhëse, litarë perdeshe që mblidhen/perdeshe prej pëlhure, etj.**
- **PARALAJMËRIM – Mos përdorni më shumë se një dyshek në produkt.**
- Ky produkt duhet të vendoset gjithmonë në plan horizontal. Mos e lini asnjëherë produktin mbi një plan të pjerrët me fëmijën brenda.
- Produkti është i gatshëm për përdorim vetëm kur të gjithë mekanizmat bllokues janë mbërthyer saktë. Kontrolloni me kujdes përpara përdorimit.
- Para se të përdorni produktin, verifikoni nëse mekanizmat e montimit janë shtrënguar mirë, kontrolloni që asnjë nga vidat të mos jetë liruar, pasi mund të ngecin pjesë të trupit ose veshje të fëmijës (për shembull, lidhëset, jaka, rripat e kukullave ose biberonave etj.) dhe kjo mund të shkaktojë rrezikun e mbytjes.

VËRETJE

- **PARALAJMËRIM:** Përdorni me këtë produkt vetëm dyshekun e shitur ose çdo dyshek zëvendësues të miratuar nga FOPPAPEDRETTI; mos shtoni dyshek të dytë, sepse ka rrezik mbytjeje.
- Kushtojini vëmendje rrezikut të djegies nga cigaret, flakët e hapura dhe burimet e tjera të nxehtësisë së fortë, si ngrohëset elektrike, ngrohëset me gaz, etj. në afërsi të produktit.
- **KUJDES:** Mund ta anoni produktin me një lëvizje maksimale në 2 pozicione nga njëra këmbë në tjetrën, Shembull: shtylla e djathtë në pozicionin 10 dhe shtylla e majtë në pozicionin 8. Për ta rregulluar, ndiqni udhëzimet. Nuk është e mundur të zgjidhni lartësi të tjera në dy anët e produktit.
- **KUJDES:** Koka e fëmijës duhet të jetë gjithmonë e vendosur në anën më të ngritur.
- **KUJDES:** MOS e përdorni produktin nëse ka pjesë të munguara, të dëmtuara ose të thyera. Kontaktoni FOPPAPEDRETTI-n për të kërkuar pjesë këmbimi dhe udhëzimet e përdorimit, nëse është e nevojshme. MOS i zëvendësoni pjesët që mungojnë, të dëmtuara ose të thyera me komponentë jo origjinalë dhe të pamiratuar nga FOPPAPEDRETTI.
- **PARALAJMËRIM: Përdorni vetëm dyshekun që shitet bashkë me produktin, mos shtoni një dyshek të dytë, pasi ekziston rreziku i asfiksimit.**
- **KUJDES:** Kontrolloni produktin periodikisht për t'u siguruar që nuk ka pjesë të liruara, dëmtime ose komponentë të munguar.
- Përdorni vetëm pjesë këmbimi të miratuara nga prodhuesi. Mos vendosni në produkt aksesore që nuk janë furnizuar nga prodhuesi.
- MOS bëni rregullime të produktit me fëmijën brenda.
- MOS e lëvizni produktin me fëmijën brenda.
- MOS e përdorni këtë produkt me më shumë se një fëmijë në të njëjtën kohë.
- MOS lini brenda produktit asnjë objekt që mund të reduktojë lartësinë e pjesëve anësore.
- MOS lini brenda produktit objekte të vogla, pasi mund të gëlltiten nga fëmija.
- MOS e poziciononi produktin afër mureve dhe pengesave, që të mos ngecë.
- Kur nuk është në përdorim, mbajeni produktin lart fëmijëve.

MODALITETI I FJETJES BASHKË (MBËRTHIMI ME KREVATIN)

- Përdorni gjithmonë të gjitha pjesët e kërkuara për çdo konfigurim përdorimi.
- MOS e përdorni produktin afër krevatit, nëse ka pjesë të munguara, të dëmtuara ose të thyera. Ontaktoni FOPPAPEDRETTI-n për të kërkuar pjesë këmbimi ose literaturë me udhëzime, nëse është e nevojshme. MOS i zëvendësoni pjesët.
- Përdorni vetëm rripat mbërthyes të përfshirë në paketim.
- Kur përdoret në "Modalitetin e fjetjes bashkë" (mbërthimi me krevatin), produkti duhet të vendoset gjithmonë në një plan horizontal. Asnjëherë mos e lini produktin në një sipërfaqe të pjerrët me fëmijën brenda.
- Për të parandaluar rrezikun e ngecjes së kokës, produkti në "modalitetin portativ (fiksimi pas krevatit)" duhet të fiksohet mirë tek krevati i prindit, siç tregohet tek udhëzimet e përdorimit, duke përdorur rripat fiksues të produktit.
- **E RËNDËSISHME:** Nuk duhet të ketë asnjë hapësirë midis produktit dhe krevatit të të rriturve.
- Para çdo përdorimi, kontrolloni nëse është fiksuar, duke tërhequr produktin në drejtim të kundërt me krevatin e të rriturve. Tendoseni rripin mbërthyes nëse është e nevojshme.
- Në rast se ka hapësira midis produktit dhe krevatit të të rriturve, MOS e përdorni produktin.
- Mos i mbushni këto hapësira midis produktit dhe krevatit të të rriturve me jastëkë, mbulesa ose objekte të tjera, pasi mund të shkaktojnë rreziqe asfiksioni.
- **RREZIK!** Anësja e palosshme duhet të jetë gjithmonë e ngritur dhe e bllokuar kur produkti nuk është mbërthyer me krevatin të rriturve.
- **PARALAJMËRIM:** Për të parandaluar ngecjen e qafës së fëmijës në barrierën e sipërme në anën ngjitur me krevatin e të rriturve, kjo barrierë nuk duhet të jetë më lart se dysheku i krevatit të të rriturve.
- **PARALAJMËRIM:** Për të shmangur rrezikun e mbytjes së fëmijës, sistemi mbërthyes tek krevati i të rriturit duhet të mbahet gjithmonë larg produktit.

PARALAJMËRIME PËR DYSHEKUN (EN 16890:2017+A1:2021)

- Përmasat e dyshekut duhet të jenë të tilla që hapësira ndërmjet dyshekut dhe anëve e skajeve të MOS jetë më e madhe se 30 mm.
- Mos e përdorni produktin nëse ndonjë pjesë është e thyer, e grisur ose mungon dhe përdorni vetëm pjesë këmbimi të miratuara nga prodhuesi.
- **PARALAJMËRIM** – Mos përdorni më shumë se një dyshek në krevat (djep ose krevat i varur).
- **PARALAJMËRIM** - Kini kujdes nga rreziku i zjarrit dhe burimet e tjera të nxehtësisë së fortë, si zjarri elektrik, zjarri i gazit, etj., pranë krevatit (djep ose krevat i varur).
- Përmasat e dyshekut: 920x550x25 mm
- I përshtatshëm për djepa me përmasa të brendshme maksimale 950x580mm.

Mirëmbajtja e dyshekut

- Dysheku ka një mbulesë prej pëlhure që hiqet dhe lahet.
- Kontrolloni rregullisht gjendjen e konsumimit të produktit dhe praninë e ndonjë thyerjeje. Në rast dëmtimesh, mos e përdorni dhe mbajeni larg fëmijëve.
- Për larjen e pëlhurave, ndiqni me kujdes udhëzimet në etiketë.
- Mos përdorni për pastrim tretës, produkte gërryese ose shumë agresive.
- Pas çdo larjeje, kontrolloni rezistencën e pëlhurës dhe të qepjeve.
- KUJDES: Gjatë operacioneve të veshjes dhe/ose të zhveshjes, montimit dhe/ose çmontimit, përdorini me kujdes pjesën e tekstilit për të shmangur grisjet ose dëmtimet aksidentale.
- KUJDES: Operacionet e zhveshjes dhe të veshjes / montimit dhe/ose çmontimit duhet të kryhen nga një i rritur.

E RËNDËSISHME! RUAJENI PAŠI MUND T'JU NEVOJITET NË TË ARDHMEN.

Versinoe iCrib (BOX) EN12227:2010

- **PARALAJMËRIM:** Mos e vendosni rrethoren për fëmijë pranë zjarrit ose burimeve të tjera të nxehtësisë.
- **PARALAJMËRIM:** Mos e përdorni rrethoren për fëmijë pa bazën.
- **PARALAJMËRIM:** Sigurohuni që rrethorja për fëmijë të jetë plotësisht e hapur dhe të gjithë mekanizmat bllokues të jenë të sigurt përpara se ta vendosni fëmijën në rrethore.
- **PARALAJMËRIM:** Lëreni derën e pasme të palosshme plotësisht të ngritur dhe të lidhur me zinxhirët të mbyllur.
- **PARALAJMËRIM:** Mosha e rekomanduar e përdorimit të rrethores për fëmijë: për fëmijët nga lindja e deri në rreth 3 vjeç (pesha maksimale 15 kg).
- **PARALAJMËRIM:** Për të parandaluar rrezikun e rënies, kur fëmija është në gjendje të kapërcejë faqet anësore, rrethorja nuk duhet të përdoret më.
- **PARALAJMËRIM:** Zinxhiri duhet të jetë gjithmonë i mbyllur plotësisht. Shmangni hapjen jo të plotë të zinxhirit.
- **PARALAJMËRIM:** Kur fëmija është brenda rrethores, zinxhiri duhet të jetë i mbyllur plotësisht, me rrëshqitësin në pozicionin e ulët.
- **PARALAJMËRIM:** Mos lini objekte brenda rrethores dhe mos e vendosni rrethoren pranë objekteve të tjera që mund të krijojnë një pikë mbështetjeje për këmbën ose të paraqesin rrezik mbyetjeje, të tilla si kordelet, perdet, litarët e perdeve, etj.
- **PARALAJMËRIM:** Montimi duhet të kryhet vetëm nga një i rritur.
- **PARALAJMËRIM:** Për montim të saktë, ndiqini veprimet në rendin e treguar. Montimi i gabuar mund ta bëjë rrethoren të rrezikshme.
- **PARALAJMËRIM:** Produkti është gati për përdorim vetëm kur të gjithë mekanizmat bllokues të jenë futur dhe shtrënguar saktë. Përpara përdorimit, kontrolloni me kujdes nëse janë mbërthyer.
- Të gjitha bashkueset e montimit duhet të jenë gjithmonë të shtrënguara mirë, bashkueset duhet të kontrollohen rregullisht dhe të shtrëngohen nëse është e nevojshme.

VËRETJE

- **PARALAJMËRIM:** Mos e përdorni rrethoren nëse ndonjë pjesë është dëmtuar, konsumuar ose mungon.
- **PARALAJMËRIM:** Kontrollojeni rregullisht rrethoren nëse i ka vidat të liruara, pjesët të konsumuara, materialin të grisur ose të shqepur.
- Kontrollojeni periodikisht rrethoren dhe dyshekun mbështetës, duke verifikuar që të gjitha pjesët të jenë montuar siç duhet dhe në gjendje të përsosur.
- **PARALAJMËRIM:** Mos e përdorni rrethoren nëse ndonjë pjesë është thyer, grisur ose mungon.
- **PARALAJMËRIM:** Përdorni vetëm pjesë këmbimi të furnizuara ose të autorizuara nga prodhuesi. Mos përdorni në rrethore aksesore, pjesë këmbimi ose komponentë që nuk janë furnizuar ose miratuar nga prodhuesi
- **PARALAJMËRIM:** Përdorni vetëm dyshekun e dhënë me rrethoren.
- **PARALAJMËRIM:** Mos përdorni në rrethore më shumë se një dyshek.
- **PARALAJMËRIM:** Përdorni vetëm dyshekun e shitur me këtë rrethore, mos shtoni dyshek të dytë sipër tij. Rrezik mbytjeje.
- **PARALAJMËRIM:** Mos e përdorni rrethoren pa dyshek.
- **PARALAJMËRIM:** Flakët e hapura dhe burime të tjera të nxehtësisë së fortë, si ngrohëset elektrike, ngrohëset me gaz, etj. në afërsi të drejtpërdrejtë me rrethoren, përbëjnë burim rreziku.
- Përdorimi i duhur dhe mirëmbajtja e rrethores do të garantojnë jetëgjatësinë dhe përdorimin e saj pa probleme.
- **PARALAJMËRIM:** Kur nuk përdoret, mbajeni produktin larg fëmijëve.
- **PARALAJMËRIM:** Mos e mbyllni rrethoren me fëmijën brenda.
- **PARALAJMËRIM:** Asnjëherë mos e lini rrethoren në një sipërfaqe të pjerrët me fëmijën brenda.
- Mos e lini fëmijën të luajë pa mbikëqyrje pranë rrethores.
- **PARALAJMËRIM:** Mos e lëvizni produktin me fëmijën në rrethore.
- **PARALAJMËRIM:** Mos e përdorni rrethoren me më shumë se një fëmijë në të njëjtën kohë.
- **PARALAJMËRIM:** Mos i lini fëmijët e tjerë të luajnë pa mbikëqyrje pranë rrethores.

PASTRIMI DHE MIRËMBAJTJA

Lajeni rrethoren me një sfungjer, me ujë të ngrohtë dhe detergjent të butë. Mund të përdoret edhe një dezinfektues jo agresiv. Asnjëherë mos e lani rrethoren me produkte gërryese që përmbajnë ose janë derivate amoniaku, zbardhuesi ose alkooli. Komponentët e lëvizshëm mund të lubrifikohen me vaj silikon.

SIGURIA E PJESËVE ELEKTRIKE:

- **KUJDES:** Veprimet e ndezjes/fikjes së djepit duhet të kryhen gjithmonë nga një i rritur.
- **KUJDES:** Ndërrimi i baterive duhet të kryhet gjithmonë nga një i rritur.
- **KUJDES:** Bateritë mund të rrjedhin acid ose të shpërthejnë nëse hidhen në zjarr.
- **KUJDES:** Hidhini menjëherë bateritë që rrjedhin: ato mund të shkaktojnë djegie të lëkurës ose lëndime të tjera personale.
- **KUJDES:** Mos i karikoni bateritë e parikarikueshme; mund të shpërthejnë.
- **KUJDES:** Mos e lini produktin në shi; depërtimet e ujit e dëmtojnë qarkun elektronik.
- **KUJDES:** Duhet të përdoren vetëm bateri ekuivalente me ato të rekomanduara.
- **KUJDES:** Bateritë duhet të vendosen në polaritetin e duhur.
- **KUJDES:** Nuk duhet të përzihen lloje të ndryshme baterish ose bateritë e reja me të vjetrat.
- **KUJDES:** Bateritë e shkarkuara duhet të hiqen nga telekomanda
- **KUJDES:** Asnjëherë mos i vini në qark të shkurtër terminalet e baterisë.
- **KUJDES:** Nëse telekomanda lihet joaktive për periudha të gjata kohe, rekomandohet të hiqen bateritë nga ndarja e baterive.
- **KUJDES:** Përdorni bateri të barabarta ose ekuivalente me llojin e rekomanduar për funksionimin e këtij produkti; për telekomandën, bateria e modelit CR2025 - 3V.
- **KUJDES:** Nuk rekomandohet përdorimi i baterive të rikarikueshme, pasi mund të ulë funksionalitetin e produktit.
- **KUJDES:** Bateritë e rikarikueshme duhet të rikarikohen vetëm nën mbikëqyrjen e të rriturve.
- **KUJDES:** Bateritë e rikarikueshme duhet të hiqen nga produkti për t'u rikarikuar.
- **KUJDES:** Hiqini bateritë nga produkti përpara se t'i eliminoni.
- **KUJDES:** Mos i lini bateritë ose ndonjë mjet tjetër pranë fëmijëve.
- Transformatori i përdorur duhet kontrolluar rregullisht për t'u siguruar që nuk janë dëmtuar teli, spina ose pjesë të tjera. Nëse ka pjesë të dëmtuara, mos i përdorni.

BATERITË

- Produkti duhet të përdoret me transformatorin e dhënë ose të rekomanduar nga prodhuesi.
- **KUJDES:** Ky produkt ka një bateri të sheshtë. Një bateri e sheshtë mund të shkaktojë lëndime të rënda kimike të brendshme, nëse gëlltitet.
- **KUJDES:** Hidhni menjëherë bateritë e përdorura. Mbajini bateritë e reja dhe të përdorura larg fëmijëve. Nëse mendoni se ekziston rreziku që këto bateri të gëlltiten ose të futen në pjesë të ndryshme të trupit, këshillohuni menjëherë me një mjek.

NDËRRIMI I BATERIVE

Për ta ndërruar baterinë, zhvendoseni përbrenda gjuhëzën e kyçjes dhe nxirreni mbajtësin e baterisë, siç tregohet në figurë. Hiqni baterinë e shkarkuar dhe vendosni baterinë e re duke respektuar polaritetin e duhur.

Vendoseni mbajtësin e baterisë në telekomandë dhe sigurohuni që të jetë vendosur saktë. Hiqni qesën mbrojtëse për të aktivizuar funksionimin e baterisë.

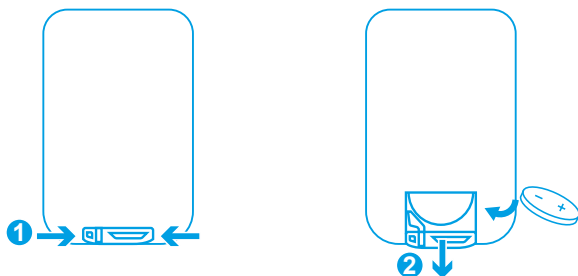

INFORMACION PËR BATERITË:

E RËNDËSISHME: Mbajini bateritë larg fëmijëve.

BATERITË:

- 1 bateri model CR2025 3V për telekomandën (e përfshirë).
- 4 pilat alkaline të modelit AA/LR 1.5V (nuk PËRFSHIHEN).
- Rekomandohet të mos përdorni bateri të rikarikueshme për këtë produkt.
- Ndërroni bateritë kur tingulli ose lëvizja nuk funksionojnë siç duhet.

PËRDORIMI I BATERIVE:

- Vendosini gjithmonë bateritë duke respektuar polaritetin e duhur.
- Kurrë mos i hidhni bateritë në zjarr pasi mund të shpërthejnë.
- Bateritë mund të gëlltiten lehtësisht nga fëmijët e vegjël me pasoja të rrezikshme.
- Mos i lejoni asnjëherë fëmijët e vegjël t'i përdorin bateritë, prandaj mbajini larg tyre.
- Nëse mendoni se një bateri është gëlltitur, shkoni menjëherë te mjeku.
- Bateritë e shkarkuara duhet të hiqen nga produkti.

BATERITË

- Asnjëherë mos i karikoni bateritë e parikarikueshme pasi ato mund të shpërthejnë ose të rrjedhin.
- Hiqini bateritë nëse NUK e përdorni produktin për një kohë të gjatë.
- Termialet e rrymës nuk duhet të pësojnë qark të shkurtër.
- Mos i hidhni bateritë e përdorura në plehra. Çojini te pikat e grumbullimit.

ELIMINIMI I DUHUR I PRODUKTIT (mbetjet elektrike dhe elektronike)

(Zbatohet në të gjitha vendet e Bashkimit Evropian dhe në ato me sistem grumbullimi të diferencuar)

Shenja në produkt ose në dokumentacionin e tij tregon se produkti nuk duhet të eliminohet bashkë me mbeturinat e tjera shtëpiake në fund të ciklit të jetës. Për të parandaluar dëmet e mundshme ndaj mjedisit ose shëndetit të njeriut të shkaktuara nga eliminimi i papërshtatshëm i mbetjeve, përdoruesi duhet ndajë këtë produkt nga llojet e tjera të mbetjeve dhe ta riciklojë në mënyrë të përgjegjshme për të favorizuar ripërdorimin e burimeve materiale në mënyrë miqësore ndaj mjedisit. Përdoruesit shtëpiake këshillohen të kontaktojnë shitësin ku është blerë produkti ose zyrën lokale përgjegjëse për të gjitha informacionet në lidhje me grumbullimin e diferencuar dhe riciklimin e këtij lloji produkti. Ky produkt nuk duhet të eliminohet bashkë me mbetje të tjera komerciale. Në rast të eliminimit të paligjshëm të mbetjeve, parashikohen gjyba administrative monetare, siç parashikohet nga Dekreti Legjislativ në fuqi.



KOMPONENTËT

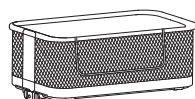
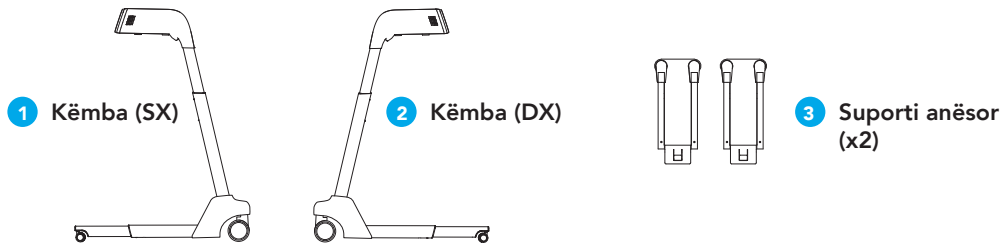

4 Nanna co-sleeping



5 Shufra e poshtme përforcuese



6 Tubi i pasmë i skeletit "unaza e sipërme"



7 Tubi i harkuar SX



8 Tubi i harkuar DX



9 Tubi i përparmë i skeletit "unaza e sipërme"



10 Dysheku

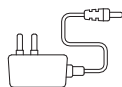

11 Transformatori



12 Telekomanda



13 Rripat fiksues për përdorimin portativ (x2)

MONTIM

ZGJATIM I KËMBËVE MBAJTËSE (fig.1)

Siç tregohet në figurë, shtypni kunjjin metalik (1) dhe nxirrni plotësisht këmbën mbajtëse (2) derisa të dëgjoni tingullin "klik" që tregon se bllokimi është bërë në folenë përkatëse. Bëni të njëjtën gjë edhe me këmbën e majtë (a) dhe të djathtë (b).

MONTIMI I SUPORTIT ANËSOR TË MAJTË DHE TË DJATHTË (fig.2)

Instaloni suportin e majtë anësor tek këmba e majtë (a). Shtypni kunjat metalike dhe fusni dy tubat mbajtës në foletë përkatëse, derisa të dëgjoni tingullin "Klik" që tregon se bllokimi është bërë, siç tregohet në figurë (a). Për ta montuar suportin si duhet, kunjat metalike duhet të bllokohen në vrimat që ndodhen në foletë përkatëse mbërthyesë. Bëni të njëjtën gjë edhe tek këmba e djathtë (b).

MONTIMI I SHUFRËS SË PASME PËRFORCUESE (fig.3)

Drejtoni shufrën e poshtme përforcuese në folenë përkatëse majtas dhe djathtas në pjesën e poshtme. Shtypni kunjjin metalik në anën "e majtë" dhe futeni shufrën në folenë përkatëse në këmbën e majtë derisa të dëgjoni tingullin "Klik" që tregon se bllokimi është bërë, siç tregohet në figurë. Bëni të njëjtën gjë edhe në anën e djathtë. Shufra e poshtme përforcuese montohet si duhet nëse kunjat metalike bllokohen në vrimat që ndodhen në foletë përkatëse mbërthyesë.

MONTIMI I UNAZËS SË SIPËRME (fig.4)

Lidhni tubin e harkuar dhe atë të majtë e të djathtë në tubin e pasmë. Shtypni kunjjin metalik në tubin e pasmë të anës së majtë dhe futeni duke e lidhur tek tubi i harkuar i majtë, derisa të dëgjoni tingullin "Klik" që tregon se bllokimi është bërë në folenë përkatëse. Tubi montohet si duhet kur kunjji metalik bllokohen në vrimat që ndodhen në folenë përkatëse mbërthyesë. Bëni të njëjtën gjë edhe në anën e djathtë të tubit të pasmë.

MONTIMI I KOMPONENTIT "KOSHI PORTATIV" (fig.5)

MONTIMI I PËLHURËS (fig.5a)

Orientojeni unazën e sipërme siç tregohet në figurë (a). Poziciononi strukturën prej pëlhure, me anën e hapjes të orientuar siç tregohet në figurë (a) dhe futeni pëlhurën në anën e majtë e të djathtë në tubin e harkuar, në drejtimin e shigjetës, siç tregohet në figurë (a). Hapni zinxhirin, mbështillni me pëlhurën tubin e pasmë nga brenda-jashtë, mbërtheni dhe mbyllni plotësisht zinxhirin.

FUTJA E TUBIT TË SPONDËS (fig.5b)

Futeni tubin e përparmë të skeletit tek pëlhura, buzë hapjes, siç tregohet në figurë (a). Ngrini spondën e përparme nga ana e brendshme e strukturës dhe paloseni nga jashtë, mbërtheni ekstremitetin e majtë dhe të djathtë të spondës në foletë përkatëse. Kur të dëgjohet një kërcitje, është mbërthyer siç duhet. Ngrijeni plotësisht tek zinxhiri djathtas dhe majtas, shihni figurën (b).

FIKSIMI I STRUKTURËS TEK SKELETI (fig.5c)

Drejtojeni grepin mbajtës djathtas dhe majtas, tek komponenti "Kosh portativ", në ekstremitetin e sipërm të suportit anësor të majtë e të djathtë dhe futeni siç tregohet në figurë, derisa të dëgjoni tingullin "Klik" që tregon se bllokimi është bërë. Sigurohuni që mbërthimi të jetë bërë në të dyja anët.

BLLOKIMI I PJESËS SË POSHTME TEK SKELETI (fig. 5d)

Hiqni dyshekun, nëse ndodhet brenda produktit. Ngrini pjesën e poshtme në një anë (1), përmes dorezës dhe drejtoni e futni dy shinat bllokuese që

MONTIM

ndodhen në anën e jashtme të pjesës së poshtme (a), në foletë përkatëse mbi suportin anësor (b) të djathtë derisa të dëgjoni tingullin "Klik" që tregon se bllokimi është bërë. Përsëritni procesin në anën e kundërt (2).

Sigurohuni që pjesa e poshtme të mbërthehet mirë në suportin anësor të djathtë dhe të majtë. Poziciononi dyshekun në pjesën e poshtme.

FUTJA E BATERIVE (fig.6)

Zhvidhosni vidat e sigurisë së kapakut të folesë së baterive me një kaçavidë kryq.

Futni 4 bateritë alkaline AA (LR6) duke respektuar si duhet polaritetin.

Rivendosni kapakun e folesë së baterive dhe fiksoni vidat e sigurisë që të mos hapet.

Zëvendësoni pilat kur shkarkohen.

LIDHJA E TRANSFORMATORIT (fig.7)

Lidhni konektorin e transformatorit me fishë, në anën e poshtme të këmbës së majtë, siç tregohet në figurë. Lidhni transformatorin me prizën elektrike.

E RËNDËSISHME: Sigurohuni që kablli i ushqimit të transformatorit AC/DC, të jetë plotësisht i paarritshëm nga fëmijët. Fiksojeni kabllin e transformatorit tek struktura, duke përdorur një fashetë ose një mekanizëm fiksues.

PËRDORIMI

PËRDORIMI (iCrib versioni “Nanna co-sleeping”)

KUJDES: Kur produkti nuk fiksohet tek krevati i të rriturve, përdorni gjithmonë dhe vetëm spondën e anueshme plotësisht të ngritur, me të dy zinxhirët të mbyllur.

RREGULLIMI I LARTËSISË “Nanna co-sleeping ” (fig.8)

Lartësinë e strukturës “Nanna co-sleeping” mund ta rregulloni në pozicione të ndryshme.

Për të rregulluar lartësinë, shtypni njëkohësisht levën rregulluese “A” në këmbën e djathtë dhe të majtë dhe ngrini ose ulni strukturën deri në pozicionin e dëshiruar, lëshoni levën (fig. a, fig. b).

Sigurohuni që bllokimi është bërë si duhet në pozicionin e zgjedhur (a), (b).

ANIMI I “Nanna co-sleeping” (fig.9)

Është e mundur të anoni lehtësisht pjesën e poshtme të produktit “Nanna co-sleeping”

KUJDES: është e mundur të anoni pjesën e poshtme me një lëvizje maksimale prej 2 pozicione midis njërrës këmbë dhe tjetrës (shembull: këmba e djathtë në pozicionin 4 dhe këmba e majtë në pozicionin 2).

KUJDES: koka e fëmijës duhet të pozicionohet gjithmonë në anën më të ngritur (fig. b).

FUNKSIONI I LËVIZJES LËKUNDËSE

LËVIZJA LËKUNDËSE (fig. 10)

- Mbyllni derëzën e djathtë dhe atë të majtë bllokuese për të mundësuar lëkundjen (a)
- Aktivizoni frenin në të gjitha rrotat.
- Shtypni butonin “Power” për të aktivizuar komandat, shtypni butonin e lëkundjes për të aktivizuar lëvizjen lëkundëse në shpejtësinë e dëshiruar, shihni paragrafin “FUNKSIONI I PANELIT TË KONTROLLIT” ose paragrafin “TELEKOMANDA” për funksionet e ndryshme të përdorimit.

LËVIZJA LËKUNDËSE E BLOKUAR (fig. 11)

Për të bllokuar lëkundjen, hapni derëzën e djathtë dhe të majtë bllokuese, siç tregohet në figurë.

PËRDORIMI

FUNKSIONI I TUNDJES DHE MELODITË MUZIKORE.

FUNKSIONET E PANELIT TË KONTROLLIT – EKRANI ME PREKJE

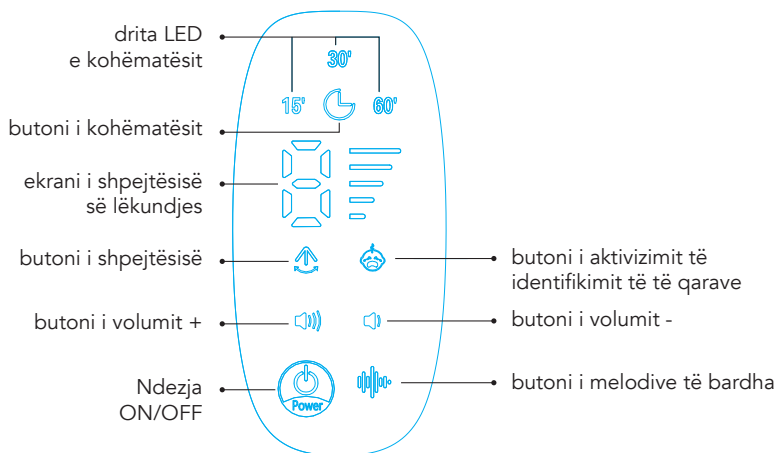

DRITA LED E KOHËMATËSIT

BUTONI "ME PREKJE" I KOHËMATËSIT 3 cilësimë: 15 minuta, 30 minuta, 60 minuta, shtypeni në vazhdimësi butonin për të aktivizuar funksionin, për të zgjedhur KOHËMATËSIT e mëtejshëm dhe për të çaktivizuar funksionin

EKRANI i shpejtësisë së lëkundjes

BUTONI "ME PREKJE" I SHPEJTËSISË: 5 shpejtësi, shtypeni në vazhdimësi butonin për të aktivizuar funksionin, për të kaluar në shpejtësinë e mëtejshme dhe për të çaktivizuar funksionin

BUTONI "ME PREKJE" PËR TË ULUR VOLUMIN: shtypeni butonin për të ulur volumin

BUTONI "ME PREKJE" PËR TË NGRITUR VOLUMIN: shtypeni butonin për të ngritur volumin

BUTONI ME "PREKJE" I MELODIVE/ZHURMËS SË BARDHË/ TINGUJVE TË NATYRËS: shtypeni butonin në vazhdimësi për të aktivizuar funksionin, kaloni në melodinë e mëtejshme [15 melodi, 3 zhurma të bardha, 5 tinguj të natyrës]. Mbajeni shtypur për 2 sekonda për të çaktivizuar funksionin

BUTONI I NDEZJES (ON/OFF): shtypeni butonin për ta ndezur ose fikur

BUTONI I AKTIVIZIMIT TË IDENTIFIKIMIT TË TË QARAVE: (shtypeni butonin për të aktivizuar funksionin, të qarat e fëmijës aktivizojnë lëkundjen [shpejtësia 3] dhe melodinë, shtypeni sërish butonin për të çaktivizuar funksionin.

FOLEJA E BATERIVE

VIDAT E SIGURISË KUNDËR HAPJES SË FOLESË SË BATERIVE.

Futni 4 pilat alkaline të modelit AA/LR 1.5V (nuk PËRFSHIHEN).



PËRDORIMI

TELEKOMANDA

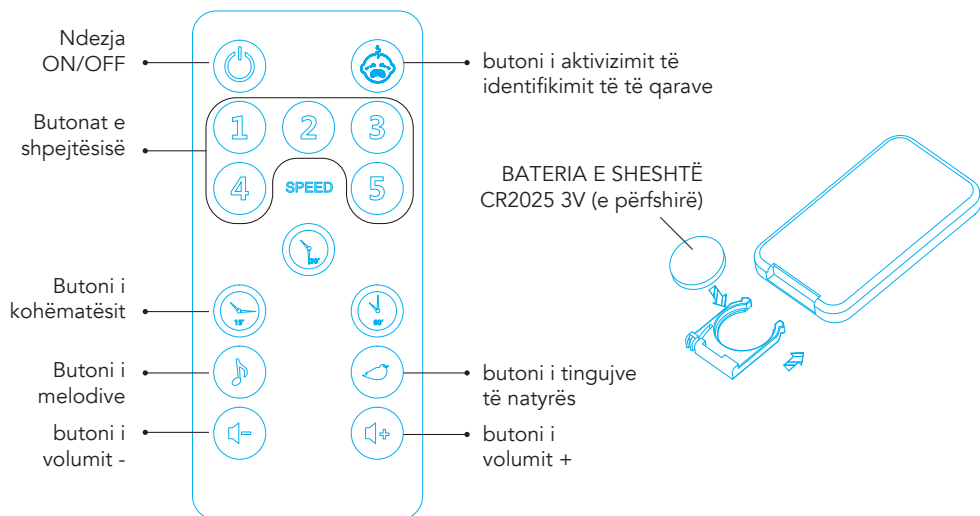

BUTONI I AKTIVIZIMIT TË IDENTIFIKIMIT TË TË QARAVE: shtypeni butonin për të aktivizuar funksionin, të qarar e fëmijës aktivizojnë lëkundjen [shpejtësia 3] dhe melodinë, shtypeni sërish butonin për të çaktivizuar funksionin

BUTONAT E SHPEJTËSISË: 5 shpejtësi

BUTONAT E KOHËMATËSIT: 15 minuta, 30 minuta, 60 minuta

BUTONI I MELODIVE: 15 melodi/ 3 zhurma të bardha, shtypeni butonin për të aktivizuar funksionin, për të kaluar në melodinë e mëtejshme dhe për të çaktivizuar funksionin

BUTONI I TINGUJVE TË NATYRËS: 5 tinguj të natyrës, shtypeni butonin për të aktivizuar funksionin, për të kaluar në melodinë e mëtejshme dhe për të çaktivizuar funksionin

BUTONI PËR ULJEN E VOLUMIT

BUTONI PËR NGRITJEN E VOLUMIT

PËRDORIMI

(iCrib versioni “Nanna co-sleeping”)

MODALITETI CO-SLEEPING (FIKSIMI NË ANË TË KREVATIT TË TË RRIURVE)

KUJDES – Është e mundur të përdorni modalitetin portativ me tipologjitë e krevatit që mundësojnë respektimin e kriterëve të mëposhtme:

- Sponda e anueshme duhet të mbështetet gjithmonë tek dysheku i krevatit të të rriturve.
- Dysheku i krevatit të të rriturve duhet të jetë në një linjë, ose më i lartë, në raport me lartësinë e spondës së ulur të komponentit “Nanna co-sleeping” (fig.12a, fig.12b)
- Produkti “Nanna co-sleeping” duhet të fiksohet fort në strukturën e krevatit të të rriturve ose në suportin e dyshekut (rrjetë ose dhoga) me rripat e përfshirë. Përdorni vetëm rripat e pajisura nga prodhuesi.

KUJDES – Verifikoni që produkti në modalitetin portativ të mos jetë në interferencë me krevatin e të rriturve.

KUJDES – Përdoreni produktin me spondën e ulur vetëm në modalitetin portativ.

KUJDES - Kur e përdorni në modalitetin portativ, produkti duhet të përdoret me këmbët e rregulluara në të njëjtën lartësi, dhe pjesën fundore horizontale.

KUJDES – Në modalitetin portativ, rrotat duhet ta kenë frenin të aktivizuar.

KUJDES – Vetëm në modalitetin portativ mund të përdoren këmbët mbështetëse në pozicionin e tërhequr.

KUJDES: MOS E PËRDORNI ASNJËHERË lëvizjen lëkundëse kur produkti është në modalitetin “Portativ” (fiksimi tek krevati).

KUJDES: Kur përdoret në modalitetin “Nanna co-sleeping” (fiksimi tek krevati), produkti “Nanna co-sleeping” duhet të montohet gjithmonë në përputhje me anën e gjatë të hyrjes në krevat. MOS e instaloni produktin tek këmbët ose tek koka e krevateve.

KUJDES: Sa herë që sponda anësore e komponentit “Nanna co-sleeping” ulet, kontrolloni nëse pozicioni përkatës tek dysheku i të rriturve të jetë njësoj siç përshkruhet në paragrafët e mëparshëm.

KUJDES – Mos e përdorni më produktin sapo fëmija është në gjendje të ulet, të qëndrojnë në gjunjë ose të ngrihet.

Afrojeni produktin tek krevati i të rriturve.

ULNI SPONDËN (fig.13):

- Hapni plotësisht zinxhirin, ana e djathtë dhe e majtë e spondës siç tregohet në figurë (1);
- Tërhiqni nga brenda levën mbyllëse të djathtë dhe të majtë në anën e poshtme të spondës dhe duke i mbajtur të aktivizuara, ngrini spondën për lart dhe ripaloseni nga brenda “koshit portativ”, siç tregohet në figurë (2) (3).
- Mbështillni dhe rrotulloni plotësisht tubin me pëlhurën (sponda e lëvizshme) duke fiksuar ekstremitetet e tubit në buzët e pëlhurës nga të dyja anët, siç tregohet në figurë (4).

NGRINI SPONDËN (fig. 14):

- Tërhiqni ekstremitetet e tubit nga buzët fundore dhe çmbështillni plotësisht spondën.
- Ngrini spondën nga ana e brendshme e “koshit portativ” dhe duke e ripalosur nga jashtë, fiksoni ekstremitetin e djathtë dhe atë të majtë të spondës në folenë përkatëse. Një klik do të tregojë mbërthimin e saktë (1), (2), (3) (4).
- Ngrini plotësisht zinxhirin e djathtë dhe të majtë.

NXIRRNË KËMBËZAT MBËSHTETËSE (fig. 15)

Siç tregohet në figurë, shtypni kunjin metalik (1) dhe rrëshqitni brenda strukturës këmbën mbajtëse (2) derisa të dëgjoni tingullin “klik” që tregon se bllokimi është bërë në folenë përkatëse.

Bëni të njëjtën gjë edhe me këmbën e majtë (a) dhe të djathtë (b).

PËRDORIMI

MBËRTHIMI I PJESËS ANËSORE TEK KREVATI I TË RRRITURVE (fig. 16)

Afrojeni koshin tek krevati i të rriturve, duke u siguruar që sponda e ulur të jetë mbështetur tek dysheku dhe që dysheku i krevatit të të rriturve të jetë në një linjë ose më lart në raport me lartësinë e spondës së ulur.

Nëse nevojitet, rregulloni koshin në lartësinë e nevojshme, shihni paragrafin “RREGULLIMI I LARTËSISË SË “Nanna co-sleeping”.

Për të mbërthyer “Nanna co-sleeping” tek krevati, përdorni rripat e sigurisë të marra në dorëzim (Ax2 Bx2) dhe:

- Mbërtheni rripin e shkurtër “A” në shufrën e përparme mbështetëse, siç tregohet në figurë (1), (2), (3).
- Mbërthejeni tokëzën A me tokëzën B, siç tregohet në figurë (3).
- Kalojeni skajin e lirë të rripit të sigurisë përreth skajit gjatësor të krevatit të të rriturve, ose në suportin e dyshekut me rretë ose dhoga, siç tregohet në figurë (4) dhe tokëzën C1 tek tokëza C2.
- Përsëriteni veprimin edhe me rripin e dytë të sigurisë.
- Tërhiqini të dy rripat për të fiksuar mirë produktin tek krevati i të rriturve.
- Mbështillni ekstremitetin e lirë të rripit dhe bllokojeni. Sigurohuni që rripi i lirë të jetë plotësisht i paarritshëm nga fëmija.
- Sigurohuni që t’i kenë ndjekur si duhet proceset e nevojshme.
- Aktivizoni frenin në të gjitha rrotat.

(iCrib versioni “BOX”) fig. 17

- Rregulloni lartësinë e “Nanna co-sleeping” në pozicionin 1, më të ulët, shihni paragrafin “RREGULLIMI I LARTËSISË SË “Koshit portativ”
- Nxirrni dyshekun (a-b).
- Lëreni spondën e anueshme të ngritur plotësisht dhe të mbërthyer me zinxhirët të mbyllur.
- Hapeni zinxhirin në fund, përgjatë perimetrit të brendshëm.
- Duke kapur dorezat e brendshme, ngrini pjesën fundore me rreth 10/15 cm (c).
- Përkulni një skaj të pjesës fundore, duke hequr shinat nga foletë mbërthyes dhe duke i ulur lehtë, përsëritni procesin edhe në anën e kundërt (d).
- Uleni plotësisht pjesën fundore deri në tokë (e).
- Vendosni dyshekun brenda (f).
- Ripalosni për poshtë 4 këmbët mbështetëse (g).
- Mbështillni dy rripat fiksues me shufrën e poshtme përforcuese (h).
- Aktivizoni frenin tek rrotat
- Aktivizoni bllokimin e lëvizjes lëkundëse, shihni paragrafin “BLLOKIMI I LËVIZJES”

GARANCI KONVENCIONALE

Përmbajtja e treguar më poshtë hyn në fuqi nga data 01.01.2005 dhe zëvendëson në çdo kapacitet dhe plotësisht çdo mesazh të mëparshëm që i referohet garancisë së dhënë nga Foppa Pedretti S.p.A.

GARANCI KONVENCIONALE

Foppa Pedretti S.p.A. me seli në Grumello del Monte (Itali) Via Volta 11, garanton drejtpërdrejt Konsumatorin se ky Produkt, krejt i ri, nuk ka defekte në materiale, dizajn dhe prodhim dhe është në përputhje me karakteristikat e deklaruara nga i njëjti.

Kjo garanci konvencionale është e vlefshme në të gjitha Shtetet Anëtare të Bashkimit Evropian dhe nuk përjashton ose kufizon të drejtat e Konsumatorit në përputhje me dispozitat detyruese të ligjit kundër Shitësit të Produktit.

Për të përfitur nga kjo garanci konvencionale, Konsumatori duhet t'i kthejë Shitësit Produktin me defekt, duke paraqitur dëshminë e blerjes së Produktit që tregon adresën e shitësit në mënyrë të lexueshme, datën e blerjes së produktit me vulën dhe nënshkrimin e shitësit dhe treguesin. të vetë Produktit ose, përndryshe, fatura, e pandryshuar, e cila tregon qartë të njëjtin informacion.

Garancia konvencionale e Prodhuesit është e vlefshme për Dymbëdhjetë (12) muaj nga data e blerjes së Produktit. Në këtë periudhë **Foppa Pedretti S.p.A.** do të riparojë ose zëvendësojë, sipas dëshirës së tij, Produktin me defekt. Garancia konvencionale i jepet blerësit përfundimtar të produktit (Konsumatorit) dhe nuk përjashton ose kufizon të drejtat e detyrueshme të njëjtit Konsumator, siç parashikohet me ligj dhe/ose të drejtat që Konsumatori mund të pretendojë kundër Shitësit/Rishitësit të produktin.

PËRJASHTIMET E GARANCISË KONVENCIONALE.

Garancia konvencionale përjashtohet për dëmet e shkaktuara në Produkt nga shkaqet e mëposhtme: përdorimi që nuk përputhet me dispozitat e përmbajtura në udhëzimet e përdorimit dhe montimit, goditjet dhe rrëzimet, ekspozimi i produktit ndaj lagështirës ose kushteve ekstreme termike ose mjedisore ose ndryshime të papritura në këto kushte, gërryerje, oksidim, modifikime ose riparime të paautorizuara të produktit, riparime me përdorimin e pjesëve të paautorizuara të këmbimit, përdorim jo të duhur, keq ose mungesë mirëmbajtjeje, mirëmbajtje jo e duhur në lidhje me atë që tregohet në fletën eudhëzimeve për përdorim dhe montim, montim i gabuar, aksident, veprim ushqimor ose pije, veprim kimik, forcë madhore.

Në çdo rast **Foppa Pedretti S.p.A. refuzon të gjithë përgjegjësinë për dëmtimin e personave ose sendeve, përveç produktit, kur një dëm i tillë është shkaktuar nga neglizhenca e dispozitave / rekomandimeve / paralajmërimeve të përfshira në manual ose, si alternativë, në "Fletën e udhëzimeve të përdorimit dhe montimit" që shoqëron çdo produkt të synuar. për pronarin përdoruesin (si një shembull i thjeshtë, në rastin e produktit për krevat fëmijësh: "Mbikëqyrni vazhdimisht fëmijën. Kontrolloni që çarçafët dhe batanijet të mos e mbulojnë kokën e fëmijës...").**

Foppa Pedretti S.p.A. për më tepër, ai refuzon çdo përgjegjësi për dëmtimet e personave ose sendeve kur thyerja e produkteve të saj është shkaktuar nga përkeqësimi i përbërësve të Produktit, subjekt i konsumimit. Të gjithë përbërësit në materialin plastik konsiderohen përbërës të produktit që i nënshtrohen konsumit.

هام! اقرأه بعناية واحتفظ به للرجوع إليه في المستقبل

إصدار سرير iCrib (النوم المشترك التطوري) يتوافق مع لوائح السلامة العامة

- تحذير: يُسمح باستخدام المنتج لطفل يتراوح عمره بين 0 - 6 أشهر بحد أقصى للوزن 9 كغم.
- لا تستخدم "نسخة iCrib المتطور للنوم المشترك" بدون الإطار.
- يجب أن يتم التجميع بواسطة شخص بالغ فقط.
- يجب ألا يتم فتح المهد وتعديله وتثبيتته وتثبيتته ووضعها إلا بواسطة شخص بالغ.
- تأكدي من أن مستخدم المهد على دراية بالتشغيل الدقيق.
- تحذير - لا تستخدم هذا المنتج دون قراءة تعليمات الاستخدام أو لأ.
- تحذير - توقفي عن استخدام المنتج بمجرد أن يصبح الطفل قادرًا على الجلوس أو الركوع أو الوقوف.
- تحذير - قد يؤدي وضع أشياء إضافية في المنتج إلى الاختناق.
- تحذير - لا تضعي المنتج بالقرب من أي أغراض أخرى قد تشكل خطر الاختناق أو الاختناق، مثل أربطة العنق وحبال الستائر/ستائر القماش وغيرها.
- تحذير - لا تستخدم أكثر من مرتبة واحدة في المنتج.
- يجب وضع المنتج دائماً على سطح أفقي. لا تترك المنتج أبداً على سطح مائل والطفل بداخله.
- يجب عدم السماح للأطفال باللعب بالقرب من المنتج دون إشراف الكبار.
- لا يكون المنتج جاهزاً للاستخدام إلا عندما تكون جميع الآليات القفل مشغلة بشكل صحيح. تحقق بعناية قبل الاستخدام.
- قبل استخدام المنتج، تأكدي من إحكام ربط الأقفال بشكل صحيح، وتأكدي من عدم وجود براغي مفكوكة حيث يمكن أن تعلق أجزاء من جسم الطفل أو ملابسه (مثل الخيوط أو القلائد أو الأشرطة الدمية أو الدمى أو الأشرطة الدمية وغيرها) مما قد يؤدي إلى خطر الاختناق.
- تحذير: لا تستخدم سوى المرتبة المباعة أو أي مرتبة احتياطية معتمدة من FOPPAPPEDRET-TI مع هذا المنتج، لا تضيف مرتبة ثانية، فقد يؤدي ذلك إلى خطر الاختناق.
- احذر من خطر الحروق الناتجة عن السجائر واللبه المكشوف ومصادر الحرارة القوية الأخرى مثل المواقد الكهربائية ومواقد الغاز وغيرها في المنطقة المجاورة للمنتج مباشرة.
- تحذير: يُسمح بإمالة المنتج بحد أقصى انحراف 2 وضعيات بين ساق وأخرى، مثال: الساق اليمنى في الوضع 2 والساق اليسرى في الوضع 4. اتبع التعليمات الخاصة بالتعديل. لا يمكن تحديد ارتفاعات مختلفة على جانبي المنتج.
- تحذير: يجب وضع رأس الطفل دائماً على الجانب الأكثر ارتفاعاً.
- تحذير: لا تستخدم المنتج إذا كانت أي أجزاء مفقودة أو تالفة أو مكسورة. اتصل ب-FOPPAPPE DRETTI للحصول على قطع الغيار والتعليمات إذا لزم الأمر. لا تستبدل الأجزاء المفقودة أو التالفة أو المكسورة بمكونات غير أصلية ومعتمدة من FOPPAPPEDRETTI.
- تحذير: لا تستخدم سوى المرتبة المباعة مع هذا المنتج، ولا تضيف مرتبة ثانية، حيث أن ذلك يعرضك لخطر الاختناق.

- تحذير: افحص المنتج بشكل دوري للتأكد من عدم وجود قطع مفكوكة أو تلف أو مكونات مفقودة.
- استخدم فقط قطع الغيار المعتمدة من الشركة المصنعة. لا تقم بتركيب المنتج مع الملحقات التي لم توفرها الشركة المصنعة.
- لا تضبط المنتج والطفل بداخله.
- لا تحرك المنتج والطفل بداخله.
- لا تستخدم المنتج مع أكثر من طفل واحد في كل مرة.
- لا تترك أي شيء داخل المنتج قد يقلل من ارتفاع الجوانب.
- لا تترك أشياء صغيرة داخل المنتج، فقد يبتلعها الطفل.
- لا تضعي المنتج بالقرب من الجدران والعوائق لمنع مخاطر الانحباس.
- عند عدم الاستخدام، احفظ المنتج بعيداً عن متناول الأطفال.

إصدار النوم المشترك (تثبيت السرير)

- استخدم دائماً جميع الأجزاء المطلوبة لكل تكوين استخدام.
- لا تستخدم منتج السرير إذا كانت أي أجزاء مفقودة أو تالفة أو مكسورة. اتصل بـ FOPPAPPE-DRETTI للحصول على قطع الغيار أو منشورات التعليمات إذا لزم الأمر. لا تستبدل الأجزاء.
- استخدم فقط أحزمة التثبيت المضمنة في العبوة.
- عند استخدام المنتج في "وضع النوم المشترك" (التثبيت على السرير)، يجب وضع المنتج دائماً على سطح أفقي. لا تترك المنتج أبداً على سطح مائل والطفل بداخله.
- لتجنب خطر انحباس الرأس، يجب تثبيت المنتج في "وضع النوم المشترك (التثبيت بالسرير)" بشكل صحيح في سرير الوالدين، كما هو مذكور في تعليمات الاستخدام، باستخدام أحزمة التثبيت المرفقة.
- تنبيه هام: يجب ألا تكون هناك فجوة بين المنتج وسرير الكبار.
- قبل كل استخدام، تحقق من التثبيت عن طريق سحب المنتج في الاتجاه المعاكس لسرير الكبار. قم بشد حزام التثبيت إذا لزم الأمر.
- إذا كانت هناك فجوات بين المنتج وسرير البالغين، لا تستخدم المنتج.
- لا تملأ أي فجوات بين المنتج وسرير البالغين بالوسائد أو البطانيات أو غيرها من الأشياء الأخرى لأنها قد تسبب مخاطر الاختناق.
- خطر! يجب دائماً رفع الحاجز الجانبي القابل للطي وإغلاقه عندما لا يكون المنتج متصلاً بسرير الكبار.
- تحذير: لمنع تعلق رقبة الطفل بالقضيب العلوي على الجانب المجاور لسرير الكبار، يجب ألا يكون هذا القضيب أعلى من مرتبة سرير الكبار.
- تحذير: لتجنب خطر تعرض الطفل للاختناق، يجب إبعاد نظام تثبيت سرير البالغين دائماً عن المنتج.

تحذيرات المرتبة (en 16890:2017+a1:2021)

- يجب أن تكون أبعاد المرتبة بحيث لا تزيد المسافة بين المرتبة والجوانب والأطراف عن 30 مم.
- لا تستخدم المنتج إذا كان أي جزء مكسور؛ أو ممزق أو مفقود واستخدم فقط القطع البديلة المعتمدة من الشركة المصنعة.
- تحذير - لا تستخدم أكثر من مرتبة واحدة في السرير (المهد أو المهد المعلق).

- تحذير - احذر من خطر نشوب حريق أو مصادر أخرى للحرارة الشديدة، مثل الحريق الكهربائي أو حريق الغاز، وما إلى ذلك، بالقرب من السيرير (المهد أو المهد المعلق).
- أبعاد الفرشة: 25 × 550 × 920 مم
- مناسبة للمهد بأبعاد داخلية بحد أقصى 580 × 950 مم.

صيانة المرئبة

تحتوي المرئبة على غطاء قماشي قابل للغسل.
افحص المنتج بانتظام للتأكد من عدم تلفه. في حالة حدوث تلف، لا تستخدميه واحفظه بعيداً عن متناول الأطفال.
عند غسل الأقمشة، اتبع التعليمات المدونة على الملصق بعناية. لا تستخدم المذيبات أو المنتجات الكاشطة أو شديدة القوة للتنظيف. افحص القماش والدرزات للتأكد من قوتها بعد كل غسلة. تحذير: أثناء عمليات خلع الملابس و/أو التلييس و/أو التجميع و/أو التفكيك، تعامل مع النسيج بعناية لتجنب الكسر أو التلف العرضي. تحذير: يجب أن يقوم شخص بالغ بخلع الملابس و/أو التضميد و/أو التجميع و/أو التفكيك.

هام! احتفظ بهذا الدليل للاطلاع عليه مستقبلاً عند الحاجة.

الإصدار iCrib (صندوق) EN12227:2010

- تحذير: لا تضع روضة الأطفال بالقرب من النار أو مصادر الحرارة الأخرى.
- تحذير: لا تستخدم روضة اللعب بدون القاعدة.
- تحذير: تأكدي من فتح روضة اللعب بالكامل وأن جميع آليات القفل آمنة قبل وضع الطفل في روضة اللعب.
- تحذير: يجب أن يكون الجانب القابل للطّي مرفوعاً بالكامل ومغلقاً مع إغلاق السحابات.
- تحذير: العمر الموصى به لاستخدام روضة الأطفال: للأطفال منذ الولادة وحتى 3 سنوات تقريباً (أقصى وزن 15 كغم).
- تحذير: لتجنب خطر السقوط، عندما يكون الطفل قادراً على تسلق القضبان الجانبية، يجب عدم استخدام روضة الأطفال بعد ذلك.
- تحذير: يجب دائماً إغلاق المفصلة بالكامل. تجنبي فتح المفصلة بشكل غير كامل.
- تحذير: عندما يكون الطفل داخل روضة اللعب، يجب إغلاق السحاب بالكامل.
- تحذير: لا تترك أشياء في روضة اللعب ولا تضع روضة اللعب بالقرب من المنتجات الأخرى التي يمكن أن توفر موطئ قدم أو تشكل خطر الاختناق أو الاختناق، مثل الأسلاك والستائر وحبال الستائر وغيرها.
- تحذير: يجب ألا يقوم بالتركيب إلا شخص بالغ.
- تحذير: للتركيب الصحيح، اتبع الخطوات بالترتيب الموضح. التجميع غير الصحيح قد يجعل الصندوق خطيراً.
- تحذير: لا يكون المنتج جاهزاً للاستخدام إلا عندما تكون جميع آليات القفل مشدودة ومثبتة بشكل صحيح. قبل الاستخدام، تحقق بعناية من تعشيقها.

- يجب دائماً إحكام ربط جميع تركيبات التثبيت بشكل صحيح، ويجب فحص التركيبات بانتظام وإحكام ربطها إذا لزم الأمر.
- تحذير: لا تستخدم الصندوق إذا كان أي جزء تالفاً أو تالفاً أو مفقوداً.
- تحذير: افحص الصندوق بانتظام للتأكد من عدم وجود براغي مفكوكة أو أجزاء بالية أو مواد ممزقة أو مهترئة.
- افحص الصندوق وحصيرة الدعم بشكل دوري، مع التأكد من أن جميع الأجزاء مجمعة بشكل صحيح وفي حالة ممتازة.
- تحذير: لا تستخدم الصندوق إذا كانت أي من أجزائه مكسورة أو ممزقة أو مفقودة.
- تحذير: استخدم فقط قطع الغيار الموردة أو المصرح بها من قبل الشركة المصنعة. لا تركيب الصندوق مع الملحقات أو قطع الغيار أو المكونات غير الموردة أو المعتمدة من قبل الشركة المصنعة.
- تحذير: لا تستخدم إلا الفرشة المرفقة مع روضة الأطفال.
- تحذير: لا تستخدم أكثر من فرشاة واحدة في روضة اللعب.
- تحذير: لا تستخدم إلا المرتبة التي تباع مع هذا الصندوق، ولا تضيف مرتبة ثانية فوق هذه المرتبة، فقد يؤدي ذلك إلى خطر الاختناق.
- تحذير: لا تستخدم الصندوق بدون مرتبة.
- تحذير: اللهب المكشوف وغيره من مصادر الحرارة القوية، مثل السخانات الكهربائية ومواقد الغاز وغيرها في المنطقة المجاورة مباشرة لحضانة الأطفال مصدر خطر.
- يضمن الاستخدام السليم والصيانة السليمة للصندوق متانته واستخدامه بدون مشاكل.
- تحذير: عند عدم الاستخدام، يُحفظ المنتج بعيداً عن متناول الأطفال.
- تحذير: لا تغلق روضة اللعب والطفل بداخلها.
- تحذير: لا تترك روضة اللعب على مستوى مائل والطفل بداخلها.
- لا تدعي الطفل يلعب دون مراقبة بالقرب من روضة اللعب.
- تحذير: لا تحركي المنتج والطفل داخل روضة اللعب.
- تحذير: لا تستخدم روضة اللعب مع أكثر من طفل واحد في كل مرة.
- تحذير: لا تدعي الأطفال الآخرين يلعبون دون مراقبة بالقرب من روضة اللعب.

النتظيف والصيانة

اغسل روضة اللعب بإسفنجة وماء فاتر ومنظف معتدل. يمكنك أيضاً استخدام مطهر غير عدواني. لا تغسل روضة اللعب مطلقاً بالمنتجات المسببة للتآكل التي تحتوي على الأمونيا أو المبيض أو الكحول أو المشتقة منها. المكونات

سلامة الأجزاء الكهربائية:

- تحذير: يجب أن يتم تشغيل/إيقاف تشغيل الحامل دائماً بواسطة شخص بالغ.
- تحذير: يجب أن يتم استبدال البطاريات دائماً بواسطة شخص بالغ.
- تحذير: يمكن أن تسرب البطاريات حمضاً أو تنفجر إذا تم إلحاقها في النار.
- تحذير: تخلص من البطاريات المتسربة على الفور لأنها قد تتسبب في حروق جلدية أو إصابات شخصية أخرى.
- تحذير: لا تقم بإعادة شحن البطاريات غير القابلة لإعادة الشحن؛ فقد تنفجر.
- تحذير: لا تترك المنتج في المطر؛ تسرب الماء سيؤدي إلى تلف الدوائر الإلكترونية.
- تنبيه: يجب استخدام البطاريات المكافئة للبطاريات الموصى بها فقط.
- تنبيه: يجب إدخال البطاريات بالطريقة الصحيحة.
- تنبيه: يجب عدم خلط أنواع مختلفة من البطاريات أو البطاريات الجديدة والقديمة.
- تحذير: يجب إزالة البطاريات المستهلكة من جهاز التحكم عن بُعد.
- تحذير: لا تقم أبداً بتقصير دائرة أطراف البطارية.
- تحذير: إذا تم ترك جهاز التحكم عن بُعد في وضع الخمول لفترات طويلة، يوصى بإزالة البطاريات من حجرة البطارية.
- تحذير: استخدم البطاريات نفسها أو بطاريات مكافئة من النوع الموصى به لتشغيل هذا المنتج، لبطارية جهاز التحكم عن بُعد طراز CR2025 - 3V.
- تحذير: لا يوصى باستخدام البطاريات القابلة لإعادة الشحن، فقد يؤدي ذلك إلى إضعاف وظائف المنتج.
- تحذير: يجب إعادة شحن البطاريات القابلة لإعادة الشحن فقط تحت إشراف شخص بالغ.
- تنبيه: يجب إزالة البطاريات القابلة لإعادة الشحن من المنتج لإعادة شحنها.
- تنبيه: قم بإزالة البطاريات من المنتج قبل التخلص منها.
- تحذير: لا تترك البطاريات أو أي أدوات في متناول الأطفال.
- يجب فحص المحول المستخدم بانتظام للتأكد من عدم تلف السلك أو القابس أو الأجزاء الأخرى. في حالة تلف أي أجزاء، لا تستخدمه.
- يجب استخدام المنتج مع المحول المزود أو الموصى به من قبل الشركة المصنعة.
- تحذير: يحتوي هذا المنتج على بطارية زر. يمكن أن تتسبب بطارية الزر في حروق كيميائية داخلية شديدة إذا تم ابتلاعها.
- تحذير: تخلص من البطاريات المستعملة على الفور. احتفظ بالبطاريات الجديدة والمستعملة بعيداً عن متناول الأطفال. إذا كان يُعتقد أن البطاريات قد تم ابتلاعها أو إدخالها في أي جزء من الجسم، استشر الطبيب على الفور.

استبدال البطارية (جهاز التحكم عن بُعد):

لاستبدال البطارية، قم بتحريك لسان القفل إلى الداخل واسحب حامل البطارية حامل البطارية، كما هو موضح. أخرج البطارية الفارغة، وأدخل البطارية الجديدة مع مراعاة القطبية بشكل صحيح. أدخل حامل البطارية في جهاز التحكم عن بُعد، وتأكد من الإدخال الصحيح.

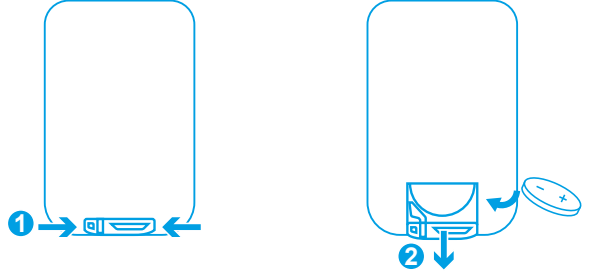
**معلومات عن البطاريات:**

هام: احفظ البطاريات بعيداً عن متناول الأطفال.

البطاريات:

- 1 بطارية من طراز 3 CR2025 فولت لجهاز التحكم عن بُعد (مضمنة).
- 4 بطاريات قلووية من طراز AA/LR 1.5 فولت (غير مضمنة).
- نوصي بعدم استخدام البطاريات القابلة لإعادة الشحن لهذا المنتج.
- استبدل البطاريات عندما لا يعمل الصوت أو الحركة بشكل صحيح.

استخدام البطاريات:

- قم دائماً بإدخال البطاريات مع مراعاة القطبية بشكل صحيح.
- لا ينبغي تحت أي ظرف من الظروف إلقاء البطاريات في النار لأنها قد تنفجر.
- يمكن للأطفال الصغار ابتلاع البطاريات بسهولة مع ما يترتب على ذلك من عواقب خطيرة.
- امنع الأطفال الصغار دائماً من التعامل مع البطاريات، لذا أبقها بعيداً عن عن متناول أيديهم.
- إذا كنت تعتقد أن البطارية قد ابتلعت، استشر الطبيب على الفور.
- يجب إزالة البطاريات الفارغة من المنتج.
- لا تقم أبداً بإعادة شحن البطاريات غير القابلة لإعادة الشحن التي يمكن أن تنفجر أو تتسرب سائل.
- قم بإزالة البطاريات في حال عدم استخدام المنتج لفترة طويلة من الزمن.
- يجب ألا تكون أطراف الطاقة قصيرة الدائرة.
- لا ترمي البطاريات المستهلكة في القمامة. خذها إلى نقاط التجميع.

التخلص الصحيح من المنتجات (النفائيات الكهربائية والإلكترونية)

(تنطبق في جميع دول الاتحاد الأوروبي وتلك التي لديها نظام تجميع منفصل)

نظام تجميع منفصل)

تشير العلامة الموجودة على المنتج أو وثائقه إلى أن المنتج يجب ألا التخلص منه مع النفائيات المنزلية الأخرى في نهاية دورة حياته. لتجنب الأضرار المحتملة على البيئة أو الصحة بسبب التخلص غير المناسب من النفائيات، يُطلب من المستخدم فصل هذا المنتج عن الأنواع الأخرى من النفائيات وإعادة تدويره بطريقة مسؤولة لتعزيز إعادة الاستخدام المستدام للموارد المادية. المستخدمون المنزليون مدعوون للتواصل مع بائع التجزئة الذي تم شراء المنتج منه أو مكتبهم المحلي للحصول على جميع المعلومات المتعلقة بجمع النفائيات بشكل منفصل. المعلومات المتعلقة بالجمع المنفصل وإعادة التدوير لهذا النوع من المنتجات. يجب عدم التخلص من هذا المنتج مع النفائيات التجارية الأخرى. في حالة في حالة التخلص غير القانوني من النفائيات، يتم النص على غرامات إدارية، كما هو منصوص عليه في المنصوص عليها في المرسوم التشريعي



1 القدم (اليمنى)



2 القدم (اليسرى)

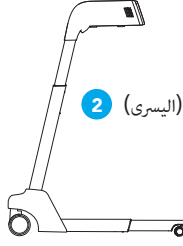

3 (x2)

دعامة الجانب الأيمن / الأيسر

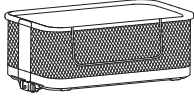
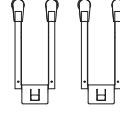

4 منتج nanna co-sleeping

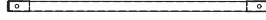

5 قضيب تدعيم سفلي

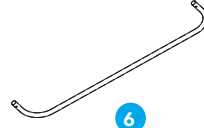

6

أنبوب خلفي للإطار " حلقة علوية "



7 أنبوب منحنى أيسر



8 أنبوب منحنى أيمن



9 "أنبوب أمامي للإطار " حلقة علوية "



10 مرتبة

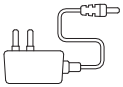

11 محول



12 جهاز تحكم عن بُعد



13 حزام تثبيت لاستخدام وضع "CO-SLEEPING" (التثبيت بالسريير)
(x2)

التجميع

تمديد قدم الدعم (الشكل 1)

كما هو موضَّح في الشكل، اضغط على الدبوس المعدني (1) واسحب قدم الدعم بالكامل (2) حتى تسمع صوت "الطقطقة" الذي يشير إلى أنه تم تثبيته في مكانه.

تركيب الدعامة الجانبية (الشكل 2)

قم بتركيب الدعامة الجانبية اليسرى على الساق اليسرى (أ). اضغط على المسامير المعدنية وأدخل الأنبوبين أدخل أنبوبي الدعم في الملتبطين الخاصين بكل منهما، حتى تسمع صوت "طقطقة" للإشارة إلى أنهما مثبتتان، كما هو موضَّح في الشكل (أ). كما هو موضَّح في الشكل (أ)، سيتم تجميع الدعامة بشكل صحيح عندما يتم قفل المسامير المعدنية في الثقوب الموجودة في المقاعد الخاصة بكل منها. قم بإجراء هذه العملية أيضاً على الساق اليمنى في الشكل (ب).

تركيب قضيب التسليح السفلي (الشكل 3)

قم بمحاذاة قضيب التسليح السفلي مع مقعده على الجزء السفلي الأيسر والأيمن. اضغط على الدبوس المعدني الموجود على الجانب "الأيسر" وأدخل القضيب في مقعده الخاص في الساق اليسرى حتى تسمع صوت "النقر" الذي يشير إلى نجاح القفل كما هو موضَّح في الشكل. قم بإجراء هذه العملية أيضاً على الجانب الأيمن. سيتم تجميع قضيب التعزيز السفلي بشكل صحيح عندما يتم تجميع المسامير المعدنية في الثقوب الموجودة في المقاعد الخاصة بكل منها.

تجميع الحلقة العلوية (الشكل 4)

قم بتوصيل الأنبوب المنحني الأيمن والأيسر بالأنبوب الخلفي. اضغط على الدبوس المعدني على الأنبوب الخلفي الأنبوب الخلفي على الجانب الأيسر وأدخله وتوصيله بالأنبوب المنحني الأيسر حتى تسمع صوت "طقطقة" للإشارة إلى قفل ناجح كما هو موضَّح في الشكل. سيتم تجميع الخرطوم بشكل صحيح عندما يتم قفل الدبوس المعدني في الفتحات الموجودة في مقعد القارنة المعني. قم بإجراء هذه العملية أيضاً على الجانب الأيمن من الخرطوم الخلفي.

تجميع مكون "NANNA CO-SLEEPING" (الشكل 5)**تجميع النسيج (الشكل 5 أ)**

قم بتوجيه الحلقة العلوية كما هو موضَّح في الشكل (أ). ضع هيكل القماش مع توجيه جانب الفتحة كما هو موضَّح في الشكل (أ) وقم بربط القماش على الجانب الأيسر والأيمن على الأنبوب المنحني في اتجاه السهم كما هو موضَّح في الشكل (أ). افتح السحاب، ولف القماش حول الأنبوب الخلفي من الجانب الداخلي للخارج، ثم اربط و أغلق السحاب بالكامل.

تثبيت أنبوب الإطار (الشكل 5 ب)

أدخل أنبوب الإطار الأمامي في القماش، وافتح السحاب، كما هو موضَّح في الشكل (أ). ارفع القضيب الجانبي الأمامي من داخل الإطار وقم بطيه للخارج، ثم اربط الطرف الأيسر والأيمن من القضيب الجانبي في مكانه. سيشير النقر إلى التثبيت الصحيح. ارفع السحابين الأيمن والأيسر بالكامل، انظر الشكل (ب).

تثبيت الهيكل بالإطار (الشكل 5 ج)

قم بمحاذاة خطاف الدعم الأيمن والأيسر لمكون "نانا للنوم المشترك" مع الطرف العلوي للدعامة الجانبية اليمنى واليسرى وأدخله كما هو موضَّح في الشكل حتى تسمع صوت صوت "طقطقة" يشير إلى نجاح الإغلاق. تأكدي من أنه مغلق من كلا الجانبين.

قفل الجزء السفلي بالإطار (الشكل 5 د)

قم بازالة الحصيرة، إذا كانت موجودة داخل المنتج. ارفع الجزء السفلي من جانب واحد (1)، باستخدام المقبض وقم بمحاذاة وإدخال دليلي القفل الموجودان على الجانب الخارجي من الجزء السفلي (أ)، إلى مقعديهما على دعامة الجانب الأيمن (ب) حتى تسمع صوت "طقطقة" للإشارة إلى نجاح القفل. كرر العملية على الجانب الآخر (2).

التجميع

تأكد من أن الجزء السفلي مثبت بشكل صحيح على الدعامات الجانبية اليمنى واليسرى. ضع الحصيرة على الجزء السفلي.

مدخل البطارية (الشكل 6)

فك برغي الأمان الخاص بباب حجرة البطارية باستخدام مفك براغي فيليبس. أدخل 4 بطاريات قلووية LR6 (AA)، مع مراعاة القطبية الصحيحة. استبدل باب حجرة البطارية وأحكام ربط برغي الأمان لمنع الفتح. استبدل البطاريات عند تفريغها.

توصيل المحول (شكل 7)

قم بتوصيل مقيس موصل المحول المرفق، في الجزء السفلي الأيسر، كما كما هو موضح في الشكل. قم بتوصيل المحول بالمقبس الكهربائي. هام: تأكد من أن كابل الطاقة الخاص بمحول التيار المتردد/ التيار المستمر بعيداً تماماً عن بعيداً عن متناول الطفل. قم بتأمين كابل المحول بالإطار باستخدام مشبك أو جهاز تثبيت. جهاز تثبيت.

الاستخدام (إصدار iCrib للنوم المشترك)

تحذير: عندما لا يكون المنتج متصلاً بالسريير كبالغ، استخدم فقط القضيب الجانبي كرسى الاستلقاء مرفوع بالكامل، مع إغلاق كلا السحابين.

تعديل ارتفاع "نانا للنوم المشترك" (الشكل 8)

يمكن ضبط ارتفاع إطار "نانا للنوم المشترك" في أوضاع مختلفة. لضبط الارتفاع، اضغط على ذراع الضبط "A" على الساق اليمنى والساق اليسرى في نفس الوقت ورافعي أو اخفضي الإطار إلى الارتفاع المطلوب. الساق اليسرى ورفع الإطار أو خفضه إلى الموضع المطلوب، ثم حرر الرافعة (شكل أ، شكل ب). تأكد من القفل الصحيح في الوضعية المختارة (أ)، (ب).

تضمين "النوم المشترك" (الشكل 9)

يمكنك إمالة الجزء السفلي من منتج "Nanna co sleep" قليلاً. تحذير: يُسمح بإمالة الجزء السفلي بحد أقصى 2 وضعيات بين إحدى الساقين و (مثال: الساق اليمنى في الوضع 4 والساق اليسرى في الوضع 2). تحذير: يجب وضع رأس الطفل دائماً على الجانب الأكثر ارتفاعاً (الشكل ب).

وظيفة حركة التذبذب**حركة التارجج النشطة (الشكل 10)**

- أغلق كلاً من رفرف القفل الأيمن والأيسر للسماح بالتذبذب (أ)
- ضع المكابح على جميع العجلات.
- اضغط على زر "الطاقة" لتنشيط لوحة التحكم، اضغط على زر التذبذب لتنشيط حركة التذبذب بالسرعة المطلوبة، انظر الفقرة "وظائف لوحة التحكم" أو الفقرة "وظائف لوحة التحكم" أو فقرة "وظائف لوحة التحكم عن بُعد" للاطلاع على وظائف التشغيل المختلفة. قم بإجراء هذه العملية على الساق

حركة التذبذب المقفلة (الشكل 11) اليسر لقفل حركة التذبذب، افتح كلاً من رفرف القفل الأيمن والأيسر كما هو موضح في الشكل. (أ)

وظيفة التذبذب والألحان الموسيقية.

وظائف لوحة التحكم - شاشة تعمل باللمس

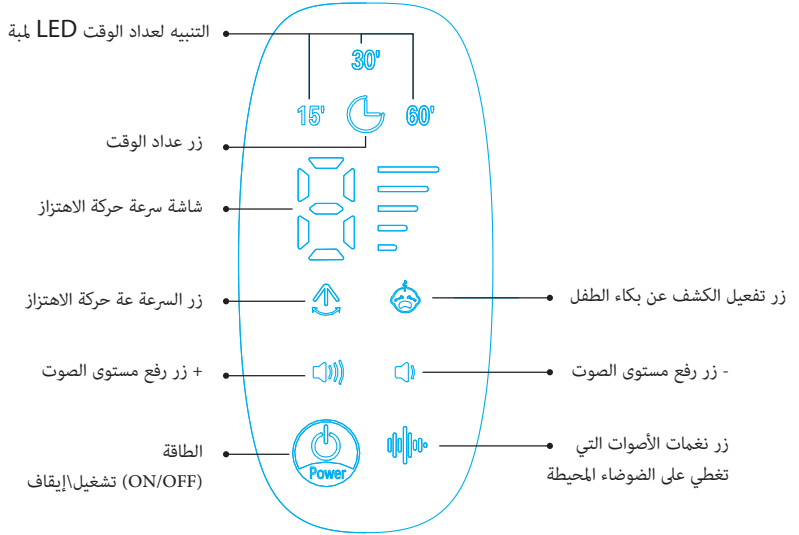

مؤقت LED

زر "3" TOUCH TIMER إعدادات: 15 دقيقة، 30 دقيقة، 60 دقيقة. اضغط على زر لتنشيط الوظيفة، ولتحديد المؤقتات المتتالية وإلغاء تنشيط الوظيفة

زر "اللمس" سرعة التذبذب: 5 سرعات، اضغط على الزر بالتسلسل لتنشيط الوظيفة، للانتقال إلى السرعة التالية وإلغاء تنشيط الوظيفة

زر "لمس" مستوى الصوت - زر: اضغط على الزر لخفض مستوى الصوت

زر "لمس" مستوى الصوت +: اضغط على الزر لزيادة مستوى الصوت

زر "اللمس" الألحان/الأصوات البيضاء/الأصوات الطبيعية: اضغط على الزر بالتسلسل لـ تنشيط الوظيفة، والانتقال إلى اللحن التالي (15 لحنًا، 3 ضوضاء بيضاء، 5 أصوات طبيعية). اضغط مع الاستمرار لمدة ثانيتين لإلغاء تنشيط الوظيفة

زر الطاقة (تشغيل/إيقاف التشغيل): اضغط على الزر لتشغيل أو إيقاف

زر تنشيط الكشف عن التذبذب: اضغط على الزر لتنشيط الوظيفة، ينشط بكاء الطفل التذبذب (السرعة 3) واللحن، اضغط على الزر مرة أخرى لإلغاء تنشيط الوظيفة. يؤدي بكاء الطفل إلى تنشيط التذبذب (السرعة 3) واللحن، اضغط على الزر مرة أخرى لإلغاء تنشيط الوظيفة

حجرة البطارية

برغي أمان مانع لفتح حجرة البطارية.

أدخل 4 بطاريات قلووية من طراز AA/LR 1.5 فولت (غير مدرجة).

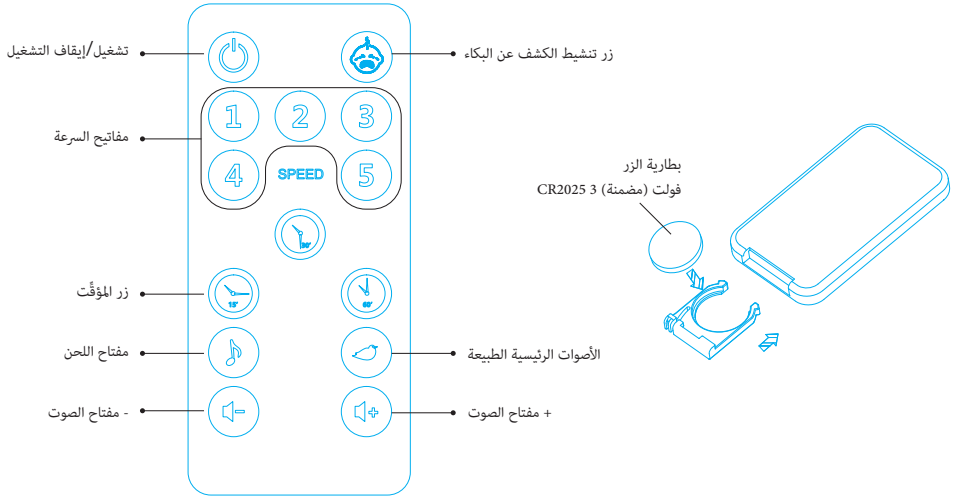

زر **تنشيط الكشف عن التذبذب**: اضغط على الزر لتنشيط الوظيفة، ينشط بكاء الطفل التذبذب (السرعة 3) واللحن، اضغط على الزر مرة أخرى لإلغاء تنشيط الوظيفة. يؤدي بكاء الطفل إلى تنشيط التذبذب (السرعة 3) واللحن، اضغط على الزر مرة أخرى لإلغاء تنشيط الوظيفة

أزرار السرعة: 5 سرعات، اضغط على الزر لتنشيط الوظيفة

3 مفاتيح توقيت: (15 دقيقة، 30 دقيقة، 60 دقيقة)

زر 15: MELODIE لحنًا/ 3 ضوضاء بيضاء، اضغط على الزر لتفعيل الوظيفة، والتبديل إلى اللحن التالي وإلغاء تنشيط الوظيفة

زر 5: NATURE SOUNDS أصوات طبيعية، اضغط على الزر لتنشيط الوظيفة، والتبديل إلى اللحن التالي التالي وإلغاء تنشيط الوظيفة

زر **VOLUME -**: اضغط على الزر لخفض مستوى الصوت

زر **VOLUME +**: اضغط على الزر لزيادة مستوى الصوت

وضع النوم المشترك (التثبيت بجانب السرير للبالغين)

تنبيه - من الممكن استخدام وضع النوم المشترك مع أنواع الأسرة التي تستوفي المتطلبات التالية:

- يجب أن يكون القضيب الجانبي دائماً بجانب مرتبة سرير البالغين.
- يجب أن تكون مرتبة سرير البالغين بمحاذاة ارتفاع القضيب الجانبي أو أعلى منه خفض مكون "النوم المشترك" (شكل 12 أ، شكل 12 ب)
- يجب تثبيت منتج "نانا للنوم المشترك" بإحكام على هيكل سرير البالغين أو دعامة المرتبة (قاعدة السرير أو الإطار الشرائحي) باستخدام الأشرطة المرفقة. استخدم فقط الأشرطة المزودة من قبل الشركة المصنعة.

تحذير - تأكدي من أن المنتج في وضع النوم المشترك لا يتداخل مع السرير ك للبالغين.

تحذير - استخدم المنتج مع الحاجز الجانبي لأسفل فقط في وضع النوم المشترك.

تحذير - عند استخدام المنتج في وضع النوم المشترك، يجب استخدام المنتج مع ضبط الأرجل مضبوطة على نفس الارتفاع، بحيث يكون القاع أفقياً.

تحذير - في وضع النوم المشترك يجب تفعيل المكابح على العجلات في وضع النوم المشترك.

تحذير - في وضع النوم المشترك فقط في وضع النوم المشترك يمكن استخدام الأرجل الداعمة في الوضع وضع السحب.

تحذير: لا تستخدم أبداً حركة التارجح "الهزازة" عندما يكون المنتج في وضع وضع "النوم المشترك".

تحذير: عند استخدام المنتج في وضع "النوم المشترك" (التثبيت في السرير)، يجب أن يكون منتج "نانا النوم المشترك" يجب دائماً تركيب المنتج في الجانب الطويل للوصول إلى السرير. لا تقم بتركيب المنتج في أسفل أو رأس السرير.

تنبيه: عندما يتم خفض القضيب الجانبي لمنتج "نانا للنوم المشترك"، تحقق من أن الموضع بالنسبة لمرتبة البالغين لم يتغير عن الفقرات السابقة.

تنبيه - توقفي عن استخدام المنتج بمجرد أن يصبح الطفل قادراً على الجلوس أو الركوع أو الوقوف. الركوع أو الوقوف.

ضعي المنتج بجوار سرير الكبار.

قم بطي الجانب (شكل 13):

افتح السحاب والجانب الأيسر والأيمن من الباب الخلفي بالكامل كما هو موضح في الشكل (1):

اسحب ذراع الإغلاق الأيمن والأيسر على الجانب السفلي من قفص الأمان إلى الداخل، مع إبقائهما مغلقتين، ارفع قفص الأمان لأعلى وقم بطيه لأسفل.

مفعل، ارفع قفص الأمان لأعلى وقم بطيه باتجاه الجانب الداخلي من النوم المشترك كما هو موضح في الشكل (2) (3).

- لفّي الأنبوب ولفه بالكامل بالقماش (سكة جانبية متحركة)، وثبتي طرفي الأنبوب على اللوحات القماشية الموجودة على

إلى اللوحات القماشية على كلا الجانبين كما هو موضح في الشكل (4).

ارفع الجانب (الشكل 14):

اسحبي طرفي الأنبوب خارج اللوحات وقومي بفك القضبان الجانبية بالكامل.

ارفعي قفص الأمان من داخل "نانا للنوم المشترك" وقومي بطيه للخارج. الطرفان الأيمن والأيسر لمهد الأمان في مكانهما. ستشير نقرة إلى

التثبيت الصحيح (1)، (2)، (3) (4).

ارفعي السحاب الأيسر والأيمن بالكامل.

إعادة تثبيت قدم الدعم (الشكل 15)

كما هو موضح في الشكل، اضغط على الدبوس المعدني (1) وحرك قدم الدعم (2) داخل الساق

كما هو موضح في الشكل، اضغط على الدبوس المعدني (1) وحرك قدم الدعم (2) داخل الساق حتى تسمع صوت "طقطقة" للإشارة إلى

أنها قد استقرت في مكانها.

قم بإجراء هذه العملية على الساق اليسرى (أ) والساق اليمنى (ب).

تثبيت الجانب إلى سرير الكبار (الشكل 16)

ضع المهد بجانب سرير الكبار، مع التأكد من أن القضيب الجانبي المنخفض بجانب المرتبة و أن تكون مرتبة سرير البالغين بمحاذاة أو

أعلى من ارتفاع القضيب الجانبي المنخفض.

إذا كان من الضروري تعديل المهد إلى الارتفاع المطلوب، راجع قسم "تعديل الارتفاع" في قسم "النوم المشترك". "النوم المشترك".

لتوصيل "نانا للنوم المشترك" بالسرير، استخدممي أحزمة الأمان المرفقة (Ax2 و Bx2) و:

- اربط الحزام القصير "أ" بقضيب الدعم الأمامي، كما هو موضح في الشكل (1)، (2)، (3).
- اربط المشبك "ب" بالمشبك "ب"، كما هو موضح في الشكل (3).
- مرر السديلة الحرة من حزام الأمان حول قضيب السرير الخاص بسرير البالغين أو دعامة المرتبة أو الإطار الشرائحي، كما هو موضح في الشكل (4)، وربط الإبزيم C1 بالإبزيم C2
- كرر العملية مع حزام الأمان الثاني أيضاً.
- قم بشد كلا الشريطين لتثبيت المنتج بإحكام على سرير الكبار.
- قم بلف الطرف الحر من الحزام وقلها. تأكدي من أن الحزام الحر تماماً بعيداً عن متناول الطفل تماماً.
- تأكد من تنفيذ الخطوات المطلوبة بشكل صحيح.
- ضعي المكابح على جميع العجلات.

(إصدار "BOX" "iCrib") شكل 17

- اضبطي ارتفاع "سرير النوم المشترك نانا" على الوضع 1، أدنى، انظر قسم "تعديل الارتفاع" "نانا للنوم المشترك".
- اسحبي المرتبة (أ.ب).
- اتركي الكرسي المتكى مرفوعاً بالكامل ومغلقاً مع إغلاق السحابات.
- افتح السحاب في الأسفل، على طول المحيط الداخلي.
- باستخدام المقابض الداخلية، ارفعي الجزء السفلي بحوالي 10/15 سم (ج).
- اسحب أحد جانبي الجزء السفلي للخلف، وفك الموجهات من مقاعد التثبيت وأنزله ببطء، كرر العملية على الجانب الآخر
- العملية أيضاً على الجانب الآخر (د).
- أنزل الجزء السفلي بالكامل إلى الأرض (هـ).
- اطو أقدام الدعم الأربعة (ز).
- ضع المرتبة بالداخل (و).
- قم بلف الشريطين حول قضيب التعزيز السفلي (ح).
- ضعي مكابح العجلة
- شغل قفل حركة التارجح، انظر القسم "حركة التارجح مغلق".

الأشياء المستبعدة من الضمان العام الممتَّق عليه.

بدأ سريان محتوى هذا الضمان المذكور أدناه في **01.01.2005**، وهو يحل تماماً محل أي رسالة أو محتوى لأي ضمان سابق من شركة **Foppa Pedretti S.p.A.** على منتجاتها.

الضمان العام الممتَّق عليه

تضمن شركة **Foppa Pedretti S.p.A.**، التي مقرها في **Via Volta 11 (Italia) Grumello del Monte**، بشكل مباشر للمستهلك أن هذا المنتج الجديد التصنيع خالٍ من أي عيوب في خامات التصنيع أو في تصميمه أو تصنيعه، وتفيد بأنه مطابق للمواصفات المطلوبة ذات الصلة.

هذا الضمان العام الممتَّق عليه سارٍ في جميع الدول الأعضاء في الاتحاد الأوروبي، ولا يلغي أو يقوّض باقي الحقوق الأخرى المكفولة للمستهلك التي تنص عليها القواعد الإلزامية للقوانين السارية في هذا الشأن تجاه بائع المنتج.

للاستفادة من هذا الضمان العام الممتَّق عليه فإنه ينبغي على المستخدم حمل المنتج المعيب إلى البائع، مع تقديم إيصال شراء هذا المنتج والذي يكون فيه مودناً بوضوح عنوان البائع، وتاريخ الشراء، وختم وتوقيع البائع، وبيانات هذا المنتج نفسه، أو، كبديل لذلك، فاتورة الشراء الضريبية دون أي تعديلات وشريطة أن تكون مذكورة فيها نفس البيانات السابقة.

هذا الضمان العام الممتَّق عليه صالح لمدة اثني عشر شهراً (12 شهراً) من تاريخ شراء المنتج. وخلال فترة الضمان هذه فإن شركة **Foppa Pedretti S.p.A.** ستقوم بإصلاح المنتج المعيب أو استبداله وفقاً لتقديرها الخاص.

يُمنح هذا الضمان العام الممتَّق عليه إلى المشتري النهائي للمنتج (المستهلك)، ولا يلغي أو يحل محل الحقوق الإلزامية والمكفولة للمستهلك نفسه التي ينص عليها القانون و/أو الحقوق التي يمكن للمستهلك أن يحصل عليها من بائع/موزع المنتج.

لا يُطبق هذا الضمان العام الممتَّق عليه على المنتج في الحالات التالية: عند استخدامه بطريقة غير مطابقة للمواصفات المذكورة في دليل إرشادات الاستخدام والتركيب، وعند تعرض المنتج للاصطدام والسقوط، وعند تعرض المنتج للرطوبة أو الظروف الحرارية أو البيئية الضارة، أو عند إجراء أي تعديلات غير منصوص عليها، أو عندما يكون المنتج معرضاً للتآكل أو الأكسدة، أو عند إجراء عمليات إصلاح غير مصرح بها أو استخدام قطع غيار غير أصلية أو غير معتمدة، أو عند إساءة استخدام المنتج، أو عدم صيانتها، أو صيانتها بشكل غير صحيح مقارنةً بما هو محدد ومنصوص عليه في دليل إرشادات الاستخدام، أو تركيبه بشكل غير صحيح، أو عند تعرضه لحوادث العمل، أو عند تعرضه لتأثيرات الأطعمة والمشروبات، أو تأثيرات المنتجات الكيماوية، أو عن تضرر المنتج لأسباب قهرية خارجة عن إرادة الشركة.

إن شركة **Foppa Pedretti S.p.A.** غير مسؤولة بأي حال من الأحوال عن أي أضرار أو تلفيات قد يتعرض لها الأشخاص أو تلحق بالمتلكات جراء الإهمال أو التقصير في اتباع الإرشادات / التوصيات / التوجيهات / التحذيرات الواردة في هذا الدليل، وفي "دليل إرشادات الاستخدام والتركيب" المرفق بهذا المنتج المخصص للمالك/المستخدم. (وعلى سبيل المثال لا الحصر، في حالة منتج سرير الأطفال: "راقب طفلك بشكل مستمر. تحقق من أن ملاءة وأغطية السرير لا تغطي رأس الطفل...").

كما تخلي شركة **Foppa Pedretti S.p.A.** مسؤوليتها عن أي أضرار وتلفيات قد يتعرض لها الأشخاص أو تلحق بالمتلكات في حالة انكسار إحدى منتجاتها بسبب تهاكك أو اهتراء مكونات وأجزاء هذه المنتجات، فهي عرضة للتآكل جراء الاستخدام. جميع المكونات والأجزاء البلاستيكية في هذا المنتج هي عرضة للتآكل جراء الاستخدام.

Importato da | Imported by:
Foppa Pedretti S.p.A.
Via A. Volta, 11 - 24064
Grumello del Monte, Bergamo - Italy
tel +39 035.830497
fax 39 035.831283
www.foppapedretti.it