



www.lorelli.eu 

MOOVO

tricycle / триколка













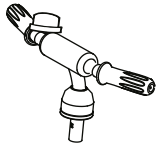
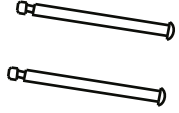
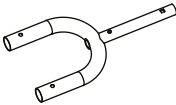
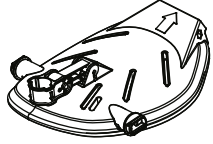

MANUAL INSTRUCTION

ИНСТРУКЦИЯ ЗА УПОТРЕБА

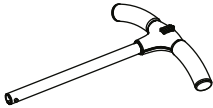
Content / Съдържание

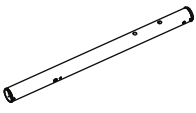
EN	Manual Instruction.....	9
BG	Инструкция за употреба.....	11
RO	Instrucțiuni de utilizare.....	13
PL	Instrukcja użytkownika.....	15
FR	Mode d'emploi	17
IT	Istruzione per l'uso.....	19
GR	ΟΔΗΓΙΕΣ ΧΡΗΣΗΣ ΚΑΡΕΚΛΑΣ.....	21
MK	Упатствата за употреба.....	23
RU	Инструкция по эксплуатации.....	25
SRB HR	Uputstvo za upotrebu.....	27
ME BIH		
HU	Használati utasítás.....	29
AL	Insruksion për përdorim.....	31

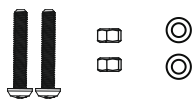
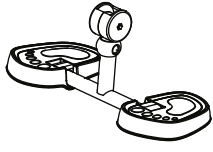
[1]

A		G		M	
B		H		N	
C		I		O	
D		J		P	
E		K		Q	
F	<p>1 2 3</p> 	L		R	

[2]

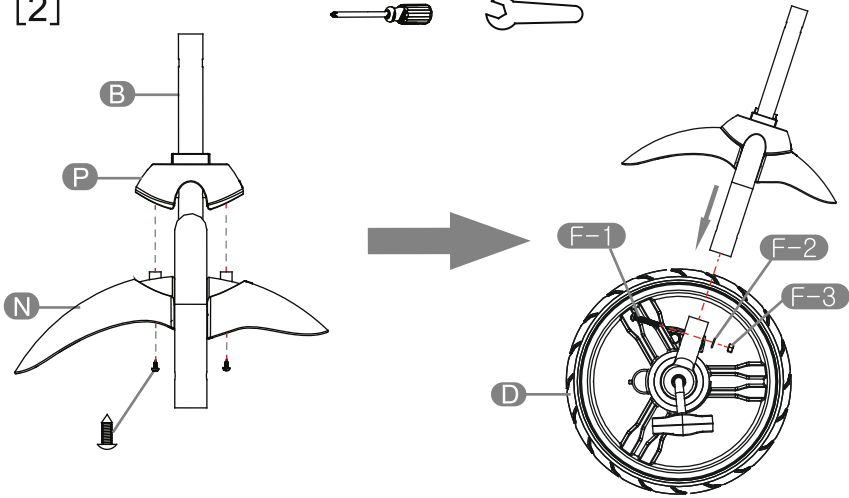

[3]

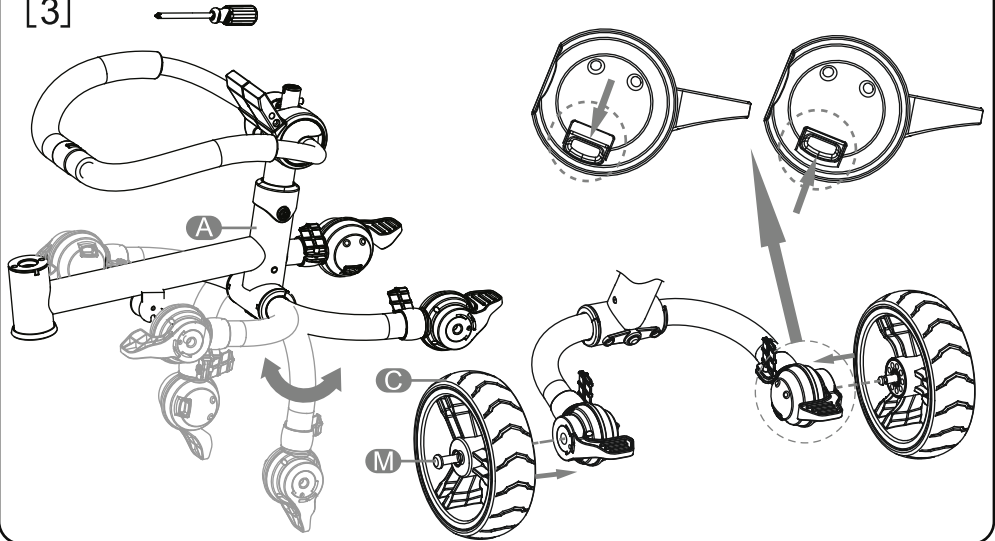

[4]

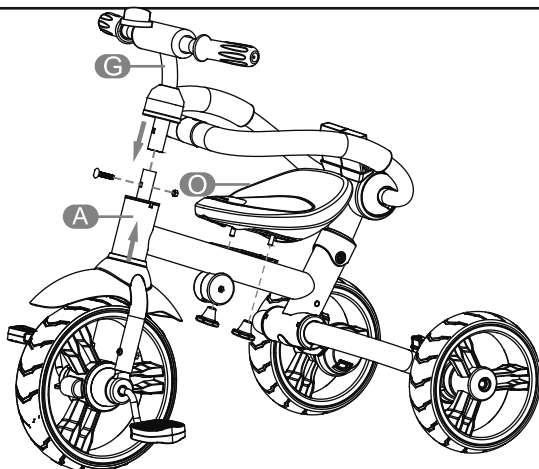
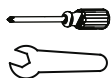

[5]

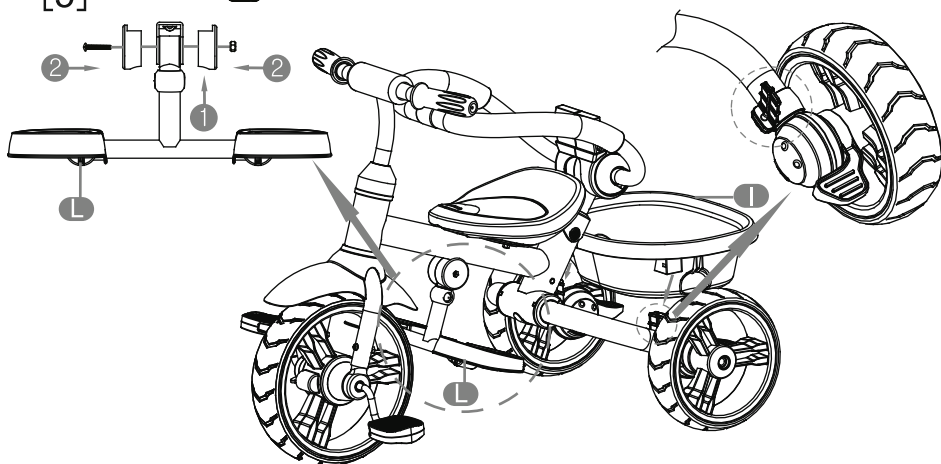
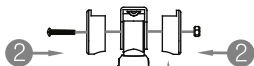

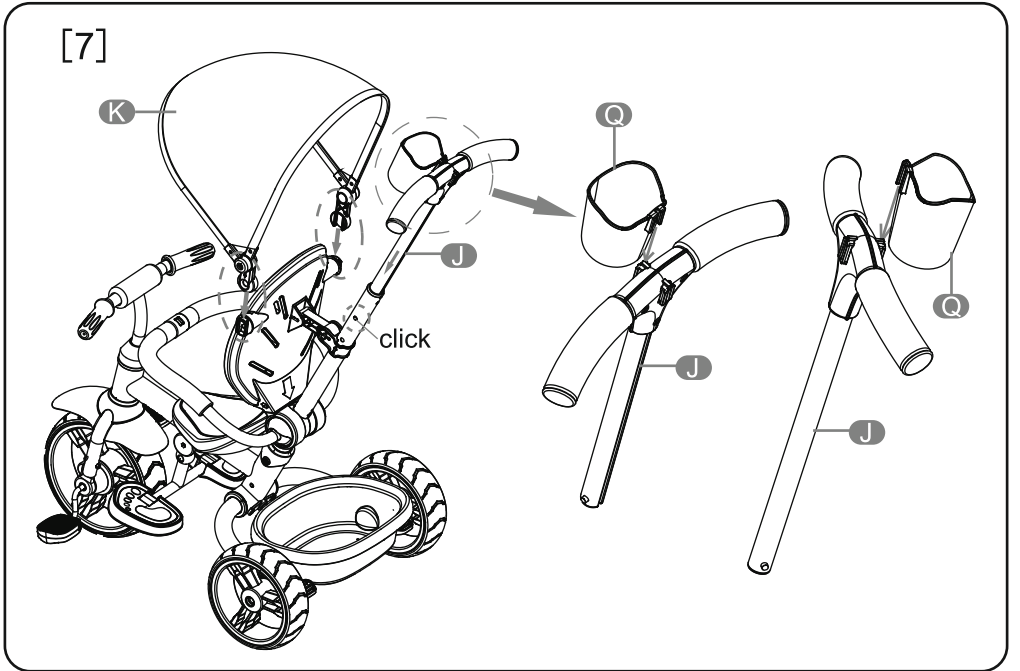
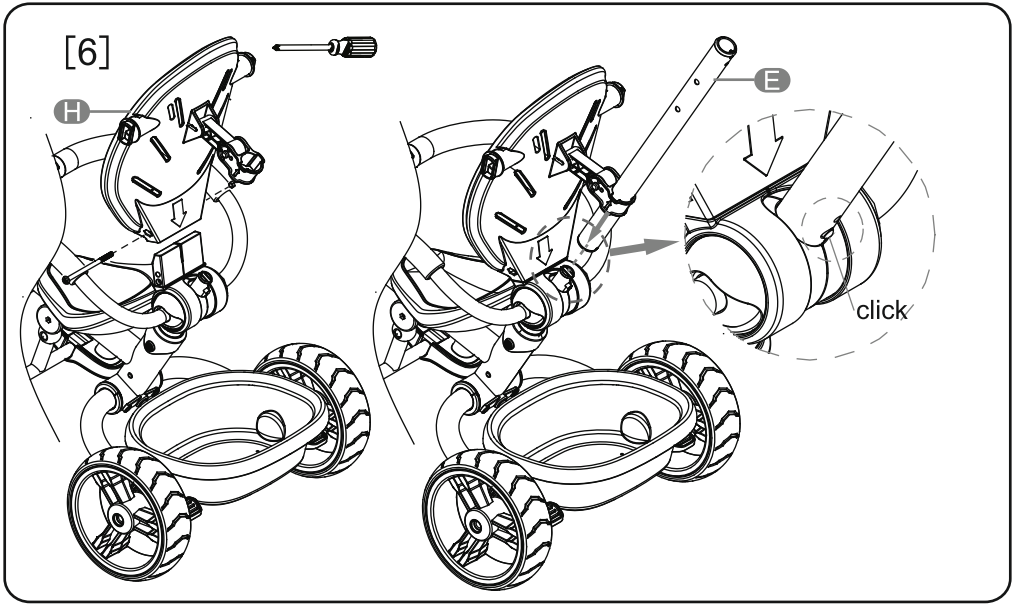

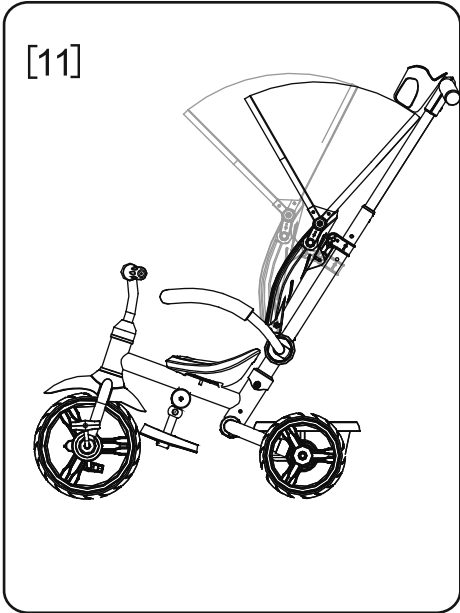
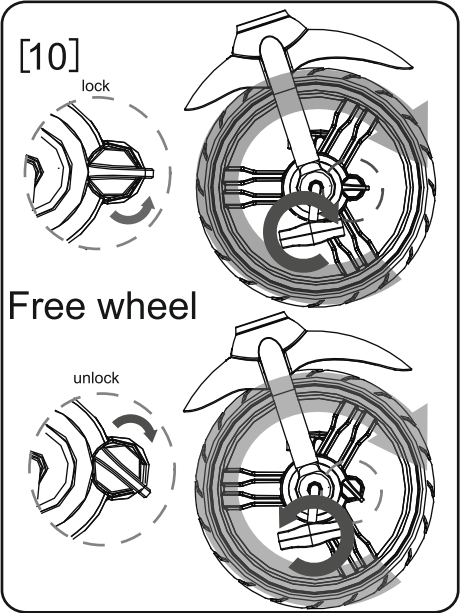
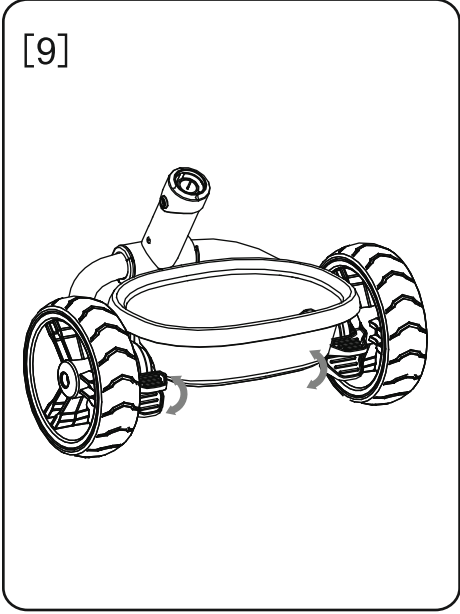
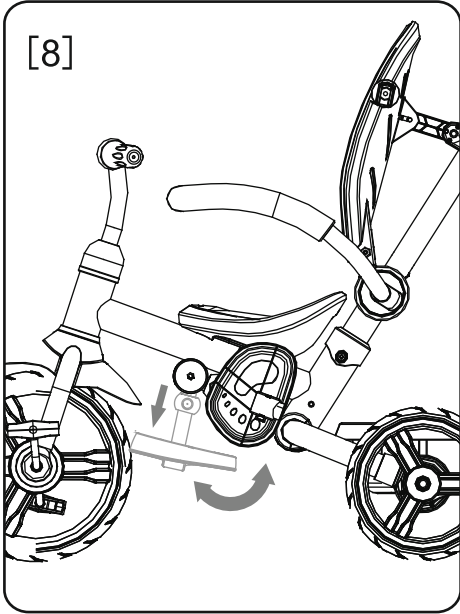

[12]

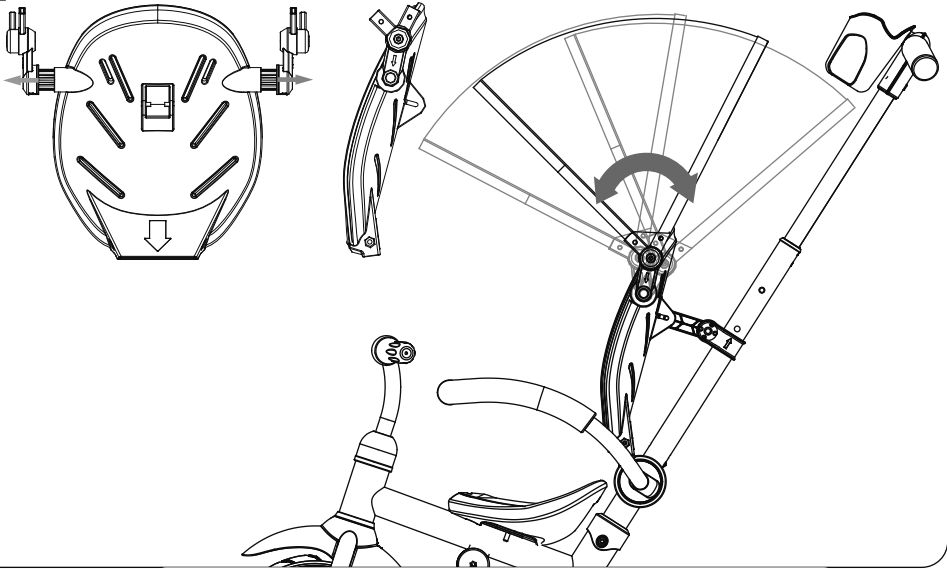

[13]

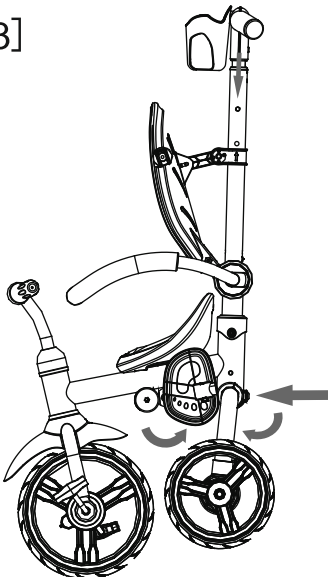

[14]

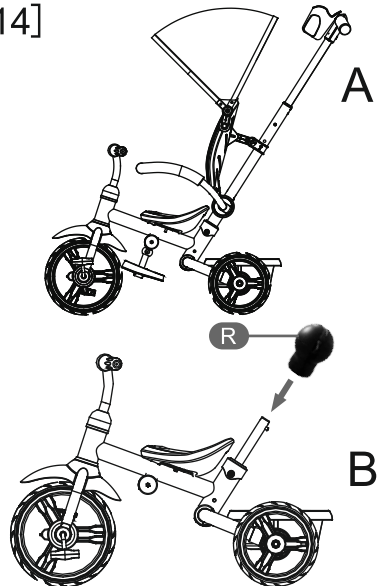

IMPORTANT! KEEP FOR FUTURE REFERENCE! READ CAREFULLY!

EN

SAFETY REQUIREMENTS

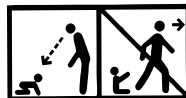

- 1. WARNING!** Do not leave the child unattended!
- 2. WARNING!** Protective equipment should be worn! (helmet, gloves, knee-pads and elbow-pads).
- 3. WARNING!** Protective equipment should be worn. Not to be used in traffic. 20 kg maximum.
- 4. WARNING!** After departing the packages and plastic bags, please put them away, into order to avoid doing damage to the child when they are played by the child as toys.
- 5. WARNING!** The child needs to have special skills to use the tricycle and avoid falls or traffic accidents.
- 6. WARNING!** It adapt to the children aged 12 - 36 months.
- 7. WARNING!** Not to be used by children over 36 months due to insufficient strength.
- 8. WARNING!** Assemble this product by adult only.
- 9. WARNING!** Before the child ride the tricycle, the guardian should teach them the following: how to step on the paddle, how to control the moving direction, how to ride, how to get on and get off. If the child can't ride by himself, the guardian should hold the joystick with little force. And teach the child not to put his feet out, or this will lead to damage to the child.
- 10. WARNING!** The tricycle should be ride on the even ground. Forbid be ride on the stairs, pond and slope and highway and street and other uneven places, or it will lead to damage to the child. When riding forbid being pushed.
- 11. WARNING!** The maximum weight of the child is 20 kg and only for one child. Forbid being overload, or this will lead to injury the child.
- 12. WARNING!** Before using the tricycle, the guardian should read the using guideline carefully, and put it away for later reference. Operating not according to the using guideline will effect the child safety.
- 13. WARNING!** Make sure the belt system is firmly fixed.
- 14. WARNING!** Check all components are connected before use.
- 15. WARNING!** Keep small parts out of children reach.

EN 71-1, 2, 3

CLEANING AND CARE

1. Please check that whether the fixed parts are fixed tightly, flexible or not. If there are damaged parts change them immediately. Regularly check for loose screws.
2. The article adopt tubes, plastic, ticker paper and cloth, avoid being used or kept in the moisture and very cold or high temperature for a long time.
3. Clean the article with wet cloth.
- 4. WARNING!** If the product has been used on the beach, clean it so as to remove the sand or salt from the moving parts and wheels.

PARTS

Picture 1

- | | |
|---|-----------------------------------|
| A. Frame - 1 pc. | I. Basket - 1 pc. |
| B. Front fork - 1 pc. | J. Upper parental control - 1 pc. |
| C. Rear wheels - 2pcs. | K. Canopy - 1 pc. |
| D. Front wheel - 1 pc. | L. Foot rest - 1 pc. |
| E. Lower parental controls - 1 pc. | M. Rear axles - 2pcs. |
| F-1. Bolts M6x30 - 2pcs. | N. Big fender - 1 pc. |
| F-2. Metal washer \varnothing 6 - 2pcs. | O. Seat - 1 pc. |
| F-3. Nut M6 - 2pcs. | P. Small fender - 1 pc. |
| G. Steering wheel with bell - 1 pc. | Q. Holder for bottles - 1 pc. |
| H. Backrest - 1 pc. | R. Protective cap - 1 pc. |

ASSEMBLY

ASSEMBLY OF TRICYCLE

1. Place the big fender (N) in the front fork (B), then insert the small fender (P) in the fork and tighten the bolts. Picture 2;
2. Insert the front fork (B) into the front wheel (D) and fasten with screws (F).
3. Fold the rear fork of the frame (A) until it "clicks". Picture 3
4. Insert the rear axle (M) in the rear wheel (C). Then place them in the hole in the rear fork while pressing the button. After inserting the rear wheel, release the fork button and make sure the wheel is in the correct position.
5. Insert the front wheel into the frame (A). Remove the screws from the wheel (G), then push the wheel in the front fork and tighten the bolt. Picture 4;
6. Remove the screws under the seat (O), place the seat on the frame and tighten the bolts.
7. Remove the screws and plastic elements of the foot rest (L). Install the foot rest in the frame, place the plastic components and tighten bolts. Picture 5;
8. Install the rear basket (I) into the rear fork of the frame.
9. Remove the screw from the bracket on the back, install seat (H) on the bracket and tighten the bolt. Picture 6;
10. Insert the bottom of parental control (E) in the management of the wheel through the bracket on the back of the seat. Make sure that the parts are installed in the correct position.
11. Install the canopy (K) into the holes on the seat. Picture 7
12. Place the top of the parental control (J) at the bottom of parental control (E).
13. Put the holder for bottles (Q) at the top of parental control (J).

USE OF TRICYCLE

1. For the contraction and expansion of the foot rest, press the plastic ring down and move forward or backward. Picture 8;
2. Activating and deactivating the brakes by pressing and releasing the pedals to the rear wheels. Picture 9. Do not step on the brake while driving, because this can cause damage.
3. Turn the front wheel button counterclockwise to secure the pedal rotation. Picture 10
4. Turn the front wheel clockwise to release the pedal from the wheel.
5. Adjust the seat and hood. Picture 11; 12
6. Option to push. Picture 14 A **WARNING! To raise the front axle of the tricycle to overcome the obstacle, press the rear axle with the foot, and then pull the handle back against you. Caution: Do not push the handle straight down! First pull the handle toward you !!! Attention: The attemptings to overcome obstacles and applying excessive force to the handle causes a serious damage to the handle which is not subject to a warranty repair !!!!!**
7. Option to ride. Picture 14 B When the seat and the handle of parental control are removed, put the protection cap (R) on the axis behind the seat. **Warning! If your tricycle is provided with an adjustable free-wheeling mechanism on the steering wheel, pedals that can be disengaged from the hub or a button "free handlebar", please pay attention to the following: When the push handle (parental control) is removed, the free-wheeling mechanism on the steering wheel shall be inactive, the pedals shall be engaged, the button "free handlebar" shall be inactive, otherwise there is a hazard your child to lose control, drop down and hurt itself.**

Optional air tires: Please inflate air tires to the maximum pressure of **0,8 BAR (0,8 ATM) (11,6 PSI) (80 kPa)**
WARNING! The volume of the tire is very small and it inflates very quickly! Do not exceed the maximum tire pressure described in the instruction! This can cause its destruction, which is not subject to warranty restoration! Observe the tire's maximum tire pressure as described in the instruction manual and not that indicated on the tire!

WARNING! To avoid serious injury, always use seat belt!

FOLDING TRICYCLE

1. Bend the foot rest, collect maximum the pipe of parental control, press the button at the back of the frame to collapse the rear fork. Picture 13

ВАЖНО! ЗАПАЗЕТЕ ЗА ПО-НАТАТЪШНИ СПРАВКИ. ПРОЧЕТЕТЕ ВНИМАТЕЛНО!

ИЗИСКВАНИЯ ЗА БЕЗОПАСНОСТ

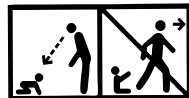

1. **ВНИМАНИЕ!** Не оставяйте детето без надзор!
2. **ВНИМАНИЕ!** Необходима е защитна екипировка! (шлем, наколенки, ръкавици и подлакътници).
3. **ВНИМАНИЕ!** При употреба следва да се носят лични предпазни средства. Да не се използва по платното за движение на превозни средства. Максимум 20 кг.
4. **ВНИМАНИЕ!** След разопаковане на частите, приберете всички опаковки и найлонки.
5. **ВНИМАНИЕ!** Детето е необходимо да притежава специални умения, за да използва триколката и да избегне падане или пътно-транспортни произшествия, предизвикващи наранявания на детето и на трети лица.
6. **ВНИМАНИЕ!** Подходящо за деца на възраст 12 - 36 месеца.
7. **ВНИМАНИЕ!** Да не се използва от деца над 36 месеца поради недостатъчна издръжливост.
8. **ВНИМАНИЕ!** Този продукт трябва да бъде сглобен само от възрастен.
9. **ВНИМАНИЕ!** Преди детето да започне да кара триколката, научете го как да стъпва върху стъпенката, как да управлява кормилото, как да върти педалите, как да се качва и слиза. Ако детето не може само да кара триколката, придържайте триколката чрез ръчката за управление. Научете детето да не си провесва краката от страни.
10. **ВНИМАНИЕ!** Триколката трябва да се кара на равно. Забранено е да се кара по стълби, мостове, локви, пътища, магистрали и неравни повърхности. Докато детето кара е забранено да бъде бутано.
11. **ВНИМАНИЕ!** Максималното тегло на детето е 20 кг и е само за едно дете. Не претоварвайте или детето може да се нарани.
12. **ВНИМАНИЕ!** Прочетете внимателно инструкцията и я запазете за бъдещи справки. Неспазване на указанията, може да навреди на Вашето дете.
13. **ВНИМАНИЕ!** Уверете се, че предпазният колан е поставен правилно.
14. **ВНИМАНИЕ!** Проверете дали всички компоненти са съединени преди употреба.
15. **ВНИМАНИЕ!** Съхранявайте малките части далеч от достъпа на деца.

БДС EN 71-1,2,3

ПОЧИСТВАНЕ И ГРИЖИ

1. Преди употреба прегледайте изправността на триколката. Ако има счупени или повредени части, незабавно ги сменете. Редовно проверявайте за разхлабени болтове.
2. Не оставяйте триколката на влажни, много горещи или много студени места.
3. Почиствайте триколката с влажна кърпа.
4. **ВНИМАНИЕ!** Ако триколката е била използвана на плажа, я почистете така, че да отстраните попадналите пясък и сол по подвижните части и колелата.

ЧАСТИ

Снимка 1

- | | |
|---|---|
| A. Рама - 1бр. | I. Кошница - 1бр. |
| B. Предна вилка - 1бр. | J. Горна част на родителски контрол - 1бр. |
| C. Задни колела - 2бр. | K. Сенник - 1бр. |
| D. Предно колело - 1бр. | L. Стъпенка - 1бр. |
| E. Долна част на родителски контрол - 1бр. | M. Задни оси - 2бр. |
| F-1. Болт М6х30 - 2бр. | N. Голям калник - 1бр. |
| F-2. Метална шайба $\varnothing 6$ - 2бр. | O. Седалка - 1бр. |
| F-3. Гайка М6 - 2бр. | P. Малък калник - 1бр. |
| G. Кормило със звънец - 1бр. | Q. Държач за бутилки - 1бр. |
| H. Облегалка - 1бр. | R. Защитна капачка - 1бр. |

СГЛОБЯВАНЕ

СГЛОБЯВАНЕ НА ТРИКОЛКАТА

1. Поставете големия калник (N) в предната вилка (B), след това вкарайте малкия калник (P) във вилката и затегнете болтовете. Снимка 2
2. Вкарайте предната вилка (B) в предното колело (D) и стегнете с болтовете (F).
3. Разгънете задната вилка на рамата (A) докато се чуе „Клик“ . Снимка 3
4. Вкарайте задната ос (M) в задното колело (C). След това ги поставете в отвора на задната вилка докато натискате бутона. След вкарване на задното колело, пуснете бутона на вилката и се уверете , че колелото е на правилната позиция.
5. Поставете предното колело в рамата (A). Извадете болта от кормилото (G), след това вкарайте кормилото в предната вилка и затегнете болта. Снимка 4
6. Извадете болтовете под седалката (O), поставете седалката на рамата и затегнете болтовете.
7. Извадете болта и пластмасовите елементи от стъпенката(L). Монтирайте стъпенката под рамата, поставете пластмасовите елементи и стегнете болта. Снимка 5
8. Монтирайте задната кошница (I) в задната вилка на рамата.
9. Извадете болта от скобата на облегалката, монтирайте облегалката (H) върху скобата и стегнете болта. Снимка 6
10. Вкарайте долната част на родителския контрол (E) в управлението на кормилото, през скобата на гърба на облегалката . Уверете се, че частите са монтирани в правилната позиция.
11. Монтирайте сенника (K) в отворите на облегалката. Снимка 7
12. Поставете горната част на родителския контрол (J) в долната част на родителския контрол (E).
13. Поставете държача за бутилки (Q) в горната част на родителския контрол (J) .

ИЗПОЛЗВАНЕ НА ТРИКОЛКАТА

1. За свиване и разгъване на стъпенката, натиснете пластмасовия пръстен надолу и придвижете напред или назад. Снимка 8
2. Активиране и деактивиране на спирачките чрез натискане и отпускане на педалите до задните колела. Снимка 9 Не стъпвайте на спирачката по време на движение , т.к. това може да доведе до увреждане.
3. Завъртете бутона на предното колело обратно на часовниковата стрелка за да фиксирате педалите за въртене на колелото. Снимка 10
4. Завъртете бутона на предното колело по часовниковата стрелка за да освободите педалите от колелото.
5. Регулирайте облегалката и сенника. Снимка 11;12
6. Опция за бутане. Снимка 14 А **ВНИМАНИЕ ! За да вдигнете предната ос на триколката за да преодолеете препятствие натиснете с крак задната ос , след което издърпайте хоризонтално дръжката назад към вас. Внимание : Не натискайте дръжката директно надолу !!! Първо издърпайте дръжката към вас !!! Внимание : Опитите за преодоляване на препятствия и прилагането на прекомерна сила върху дръжката , води до увреждане на дръжката което не е обект на гаранционно възстановяване !!!!!**
7. Опция за каране. Снимка 14 В. Когато са премахнати облегалката и дръжката на родителския контрол, поставете предпазната капачка (R) върху оста на родителския контрол. **Внимание! Ако триколката Ви е снабдена с регулируем механизъм със свободно движение на предното колело, отстраняеми педали или бутон „свободно кормило“, моля обърнете внимание на следното: Когато дръжката за бутане (родителския контрол) е отстранена, механизъмът със свободно движение на предното колело трябва да бъде деактивиран, педалите трябва да са монтирани, бутонът „свободно кормило“ трябва да бъде деактивиран, в противен случай съществува опасност детето да загуби управление, да падне и да се нарани!**

ВНИМАНИЕ: За да избегнете сериозни наранявания, винаги използвайте предпазния колан!

Опция въздушни гуми : Моля напомпвайте въздушните гуми до максимално налягане от **0,8 BAR (0,8 ATM) (11,6 PSI) (80 kPa) ВНИМАНИЕ !** Обемът на гумата е много малък и тя се напомпва много бързо ! Не превишавайте максималното налягане на гумата описано в инструкцията ! Това може да доведе до нейното разрушаване, което не подлежи на гаранционно възстановяване ! Спазвайте максималното налягане на гумата , което е описано в инструкцията, а не това което е обозначено на гумата !

СГЪВАНЕ НА ТРИКОЛКАТА

1. Свийте стъпенката, приборете максимално тръбата на родителския контрол, натиснете бутона в задната част на рамата за да свийте задната вилка. Снимка 13

IMPORTANT! CITITI CU ATENTIE SI PASTRATI ACEST DOCUMENT PENTRU CONSULTARE ULTERIOARA!

MOOVO TRICICLU

RO

CERINTE DE SIGURANŢĂ

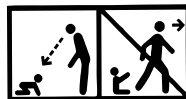

- 1. AVERTISMENT!** Nu lasati copilul fara supraveghere!
- 2. AVERTISMENT!** Este necesara purtarea echipamentului de protectie! (casca, genunchiere, manusi si cotiere).
- 3. AVERTISMENT!** La utilizare urmeaza sa fie purtate echipamente personale de protectie. A nu se utiliza pe partea carosabila pentru autovehicule. Greutate maxima 20 kg.
- 4. AVERTISMENT!** Dupa despachetarea componentelor, adunati tot ambalajul si pungile de plastic.
- 5. AVERTISMENT!** Corespunzator pentru copii in varsta de 12 - 36 luni.
- 6. AVERTISMENT!** A nu se folosi de către copii în vârsta de peste 36 de luni din cauza rezistenței insuficiente!
- 7. AVERTISMENT!** Acest produs trebuie asamblat numai de catre un adult.
- 8. AVERTISMENT!** Copilul este necesar sa detina abilitati speciale, pentru a utiliza tricicleta si pentru a evita caderea sau accidentarea, care ar putea provoca leziuni si vatamari ale copilului si ale tertelor parti.
- 9. AVERTISMENT!** Inainte ca copilul sa inceapa sa conduca tricicleta, acesta trebuie invatat cum sa stea pe suportul pentru picioare, cum sa dirijeze ghidonul, cum sa pedaleze, cum sa urce si sa coboare. In cazul in care copilul nu poate conduce singur tricicleta, sustineti tricicleta prin cadrul manerului de conducere. Invatati copilul sa nu-si suspende picioarele lateral.
- 10. AVERTISMENT!** Tricicleta trebuie condusa pe suprafete plate. Este strict interzisa actionarea pe scari, poduri, balti, drumuri rutiere, autostrazi si suprafete denivelate. Timp in care copilul conduce este interzis acesta sa fie impins.
- 11. AVERTISMENT!** Greutatea maxima nu trebuie sa depaseasca 20 kg. si este destinata numai pentru un copil. Nu supraincarcati deoarece aceasta poate duce la accidentarea copilului.
- 12. AVERTISMENT!** Cititi cu atentie instructiunile si pastrati pentru consultari ulterioare. Nerespectarea instructiunilor poate duce la accidentarea copilului dvs.
- 13. AVERTISMENT!** Asigurati-va ca centura de siguranta este pozitionata corect.
- 14. AVERTISMENT!** Verificati daca toate componentele sunt asamblate inainte de utilizare.
- 15. AVERTISMENT!** Pastrati componentele mici departe de accesul copiilor.

EN 71-1,2,3

GRIJA SI INTRETINERE

1. Inainte de utilizare verificati starea de functionare a tricicletei. In cazul in care exista componente uzate sau deteriorate, acestea trebuie schimbate imediat. Verificati in mod regulat pentru suruburi slabite.
2. Nu lasati tricicleta in locuri umede, foarte calde sau foarte reci.
3. Curatati tricicleta cu carpa umeda.
4. **AVERTISMENT!** In cazul in care tricicleta a fost utilizata pe plaja, curatati in asa fel incat sa inlaturati nisipul si sarea depusa pe componentele mobile si rotile tricicletei.

COMPONENTE

Figura 1

- | | |
|---|---------------------------------------|
| A. Cadru – 1 buc. | I. Cosulet – 1 buc. |
| B. Furca fata – 1 buc. | J. Control parental superior – 1 buc. |
| C. Roti spate – 2 buc. | K. Copertina – 1 buc. |
| D. Roata fata – 1 buc. | L. Suport pentru picioare – 1 buc. |
| E. Control parental inferior – 1 buc. | M. Axe spate – 2 buc. |
| F-1. Suruburi M6x30 – 2 buc. | N. Aripa mare – 1 buc. |
| F-2. Masina de spalat ferestre ø 6 – 2 buc. | O. Sezut – 1 buc. |
| F-3. Piuliță M6 – 2 buc. | P. Aripa mica – 1 buc. |
| G. Ghidon cu sonerie – 1 buc. | Q. Suport pentru flacoane – 1 buc. |
| H. Spatar – 1 buc. | R. Capac de protectie – 1 buc. |

Unic importator in Romania DIDIS INTERNATIONAL Strada Sfantul Pantelimon nr. 1

Oras Pantelimon Judetul Ilfov Phone: +40 21 211 65 60 Fax: +40 21 210 65 62

E-mail: office@didis.ro

ASAMBLAREA

ASAMBLAREA TRICICLETEI

1. Pozitionati aripa mare (N) de furca din fata (B), dupa care introduceti aripa mica (P) in furca si strangeti suruburile. Figura 2
2. Introduceti furca din fata (B) in roata din fata (D) si strangeti cu suruburile (F).
3. Desfaceti furca din spate aflata pe cadrul (A) pana cand se va auzi "click". Figura 3
4. Introduceti axa din spate (M) in roata din spate (C). Dupa aceea introduceti in orificiul aflat la furca din spate, timp in care apasati butonul. Dupa introducerea rotii din spate, eliberati butonul aflat pe furca si asigurati-va ca roata se afla in pozitia corecta.
5. Pozitionati roata din fata de cadrul (A). Scoateti surubul aflat pe ghidonul (G), dupa care inserati ghidonul in furca din fata si strangeti surubul. Figura 4
6. Scoateti suruburile aflate sub sezutul (O), pozitionati sezutul de cadru si strangeti suruburile.
7. Scoateti surubul si elementele de plastic din suportul pentru picioare (L). Montati suportul pentru picioare sub rama, atasati elementele de plastic si strangeti surubul. Figura 5
8. Montati cosuletul din spate (I) in partea din spate a cadrului.
9. Scoateti surubul din clema aflata pe spatar, montati spatarul (H) pe clema si strangeti surubul. Figura 6
10. Introduceti partea inferioara a controlului parental (E) in directia ghidonului, prin clema aflata in partea din spate a spatarului. Asigurati-va ca componentele sunt montate in pozitia corecta.
11. Montati copertina (K) in orificiile aflate pe spatar. Figura 7
12. Introduceti partea superioara a controlului parental (J) in partea inferioara a controlului parental (E).
13. Pozitionati suportul pentru flacoane (Q) de partea superioara a controlului parental (J).

UTILIZAREA TRICICLETEI

1. Pentru plierea sau scoaterea suportului pentru picioare, apasati inelul de plastic in jos si deplasati inainte sau inapoi. Figura 8
2. Activarea si dezactivarea franelor prin apasarea si eliberarea pedalelor aflate langa rotile din spate. Figura 9 Nu va sprijiniti de frana in timpul deplasarii, deoarece acest lucru poate provoca daune.
3. Invertiti butonul aflat la roata din fata invers acelor de ceasornic pentru a fixa pedalele pentru actionarea rotilor. Figura 10
4. Invertiti butonul aflat la roata din fata in directia acelor de ceasornic pentru a elibera pedalele de roata.
5. Reglari spatarul si copertina. Figura 11; 12
6. Optiune pentru impingere. Figura 14 A **AVERTISMENT! Pentru a ridica axa din fata a triciclu, pentru a trece peste vreun obstacol, apasati cu piciorul axa din spate, in nici un caz frana, dupa care trageți manerul in mod orizontal inapoi spre dumneavoastra. Avertisment: Nu apasati manerul direct in jos !!! In primul rand trageți manerul catre dumneavoastra !!! Avertisment: Incercările de a trece peste obstacole și aplicarea forței excesive asupra manerului, poate duce la deteriorarea manerului, care nu face obiectul recuperării de garanție !!!!!**
7. Optiune pentru pedalare. Figura 14 B. Atunci cand sunt inlaturate spatarul si manerul pentru control parental, amplasati capacul de protectie (R) pe axa aflata in spatele sezutului. **AVERTISMENT! Daca tricicleta este prevazuta cu mecanism reglabil roata libera, pedale care pot fi decuplate din butuc sau cu buton „ghidon liber” , va rugam sa acordati mare atentie urmatoarelor: Cand manerul de impingere (control parental) este indepartat, mecanismul roata libera trebuie sa fie inactiv, pedalele trebuie sa fie active, butonul „ghidon liber” trebuie sa fie inactiv, in caz contrar exista riscul ca al dvs. copil sa piarda controlul, sa cada si sa se raneasca.**

AVERTISMENT: Pentru a evita accidentele grave, folositi intotdeauna centura de siguranta!

Optional anvelope pneumatice : Va rugam sa umflati anvelopele pneumatice pana la presiune maxima de **0,8 BAR (0,8 ATM) (11,6 PSI) (80 kPa)**
AVERTISMENT! Volumul anvelopei este foarte mic si aceasta se umfla foarte repede! Nu depasiti presiunea maxima a anvelopei descrisa in instructiune! Acest lucru poate duce la distrugerea acesteia, care nu face obiectul recuperării de garanție! Respectati presiunea maxima a anvelopei, asa cum este descrisa in manualul de instructiuni si nu cea indicata pe anvelopa!

PLIEREA TRICICLETEI

1. Pliati suportul pentru picioare, retractati la maxim teava aflata pe controlul parental, apasati butonul aflat in partea din spate a cadrului pentru a plia furca din spate. Figura 13

WAŻNE! PROSIMY PRZECZYTAĆ UWAŻNIE I ZACHOWAĆ INSTRUKCJE, ABY MÓC Z NIEJ KORZYSTAĆ W PRZYSZŁOŚCI!

PL

MOOVO Rower trzykołowy

WYMOGI BEZPIECZEŃSTWA

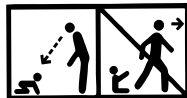

- 1. OSTRZEŻENIE!** Nie pozostawiać dziecka bez kontroli!
- 2. OSTRZEŻENIE!** Konieczne jest zabezpieczający strój! (kask, ochraniacze na kolana, rękawiczki i ochraniacze na łokcie).
- 3. OSTRZEŻENIE!** W trakcie stosowania należy korzystać z osobistych środków zabezpieczających. Nie jeździć po pasie przeznaczonym dla pojazdów. Obciążenie maksimum 20 kg.
- 4. OSTRZEŻENIE!** Po rozpakowaniu części należy schować lub wyrzucić wszystkie opakowania.
- 5. OSTRZEŻENIE!** Dla dzieci między 12 - 36 miesiącem życia.
- 6. OSTRZEŻENIE!** Dzieci w wieku powyżej 36 miesięcy nie powinny korzystać z rowerku ze względu na niewystarczającą wytrzymałość!
- 7. OSTRZEŻENIE!** Produkt powinien być składany tylko przez osobę dorosłą.
- 8. OSTRZEŻENIE!** Dziecko powinno posiadać specjalne umiejętności, żeby używać rowerek trzykołowy i uniknąć upadek lub wypadek, które mogą doprowadzić do urazów dziecka lub innych osób.
- 9. OSTRZEŻENIE!** Zanim dziecko zacznie jeździć na rowerku trzykołowym należy go nauczyć, aby kładło prawidłowo nóżki na pedały napędowe, jak kierować kierownicą, jak wsiadać na rowerek i jak z niego schodzić. Jeśli dziecko nie potrafi same prowadzić rowerek trzykołowy, należy go podtrzymywać za uchwyt sterowania. Należy nauczyć dziecko, aby nie opuszczało nóżki po bokach tak aby zwisaly.
- 10. OSTRZEŻENIE!** Rowerkiem trzykołowym należy jeździć po równej powierzchni. Nie wolno jeździć po schodach, mostach, kałużach, drogach samochodowych, autostradach i powierzchniach nierównych. W trakcie jazdy nie wolno popychać dziecka.
- 11. OSTRZEŻENIE!** Maksymalna waga dziecka powinna być 20 kg, rowerek jest przeznaczony na jedno dziecko. Nie obciążać, gdyż może to doprowadzić do urazów.
- 12. OSTRZEŻENIE!** Należy przeczytać uważnie instrukcję i zachować ją w przyszłości. Nieprzestrzeżenie wskazań może doprowadzić do urazów dziecka.
- 13. OSTRZEŻENIE!** Należy upewnić się, że pasek zabezpieczający został założony prawidłowo.
- 14. OSTRZEŻENIE!** Należy sprawdzić czy wszystkie składniki są złożone przed użyciem.
- 15. OSTRZEŻENIE!** Przechowywać małe części z dala od dostępu dzieci.

EN 71-1,2,3

CZYSZCZENIE I UTRZYMANIE

1. Przed użyciem należy sprawdzić sprawność rowerka trzykołowego. Jeśli są złamane lub uszkodzone części należy je natychmiast wymienić. Sprawdzać regularnie czy wszystkie śruby są dobrze dokręcone.
2. Nie pozostawiać rowerka trzykołowego w wilgotnych, bardzo gorących lub bardzo zimnych miejscach.
3. Oczyszczać rowerek trzykołowy wilgotną ścierką.
4. **UWAGA!** Jeśli rowerek trzykołowy został używany na plaży, należy go oczyścić tak, aby usunąć piasek i sól z ruchomych części kół.

CZĘŚCI

Zdjęcie 1

- A. Rama - 1szt.
- B. Przednie rozwidlenie - 1szt.
- C. Tylne koła - 2szt.
- D. Przednie koła - 1szt.
- E. Dolna część kontroli rodzicielskiej - 1szt.
- F-1. Śruby M6x30 - 2szt.
- F-2. Spryskiwaczy szyb ø 6 - 2szt.
- F-3. Nakrętka M6 - 2szt.
- G. Kierownica z dzwonkiem - 1szt.

- H. Oparcie - 1szt.
- I. Koszyk - 1szt.
- J. Górna część kontroli rodzicielskiej - 1szt.
- K. Osłona przeciwsłoneczna - 1szt.
- L. Pedał - 1szt.
- M. Tylne osie - 2szt.
- N. Duży błotnik - 1szt.
- O. Siedzenie - 1szt.
- P. Mały błotnik - 1szt.
- Q. Uchwyt na butelkę - 1szt.
- R. Pokrywa ochronna - 1szt.

SKŁADANIE

SKŁADANIE ROWERKA TRZYKOŁOWEGO

1. Postawić duży błotnik (N) do przedniego rozwidlenia (B), po tym wprowadzić mały błotnik (P) do rozwidlenia i zaciągnąć śruby. Zdjęcie 2
2. Wprowadzić przednie rozwidlenie (B) do przedniego koła (D) i zaciągnąć śrubami (F).
3. Rozłożyć tylne rozwidlenie ramy (A) dopóki nie będzie słychać zatrzaśk. Zdjęcie 3
4. Wsunąć tylną oś (M) do tylnego koła (C). Po tym postawić je do otworu tylnego rozwidlenia dopóki przycisk jest przyciśnięty. Po wsunięciu tylnego koła uwolnić przycisk na rozwidleniu i upewnić się, że koło jest w prawidłowej pozycji.
5. Postawić przednie koło do ramy (A). Wyjąć śrubę z kierownicy (G), po tym wsunąć kierownicę do przedniego rozwidlenia i zaciągnąć śrubę. Zdjęcie 4
6. Wyjąć śruby pod siedzeniem (O), postawić siedzenie na ramę i zaciągnąć śruby.
7. Wyjąć śruby i plastikowe elementy z pedału (L). Zamontować pedały pod ramą, postawić plastikowe elementy i zaciągnąć śrubę. Zdjęcie 5
8. Zamontować tylny koszyk (I) do tylnego rozwidlenia ramy.
9. Wyjąć śrubę z klamry oparcia, zamontować oparcie (H) na klamrę i zaciągnąć śrubę. Zdjęcie 6
10. Wsunąć dolną część kontroli rodzicielskiej (E) do sterowania kierownicą, przez klamrę na tyłach oparcia. Upewnić się, że części są zamontowane w prawidłowej pozycji.
11. Zamontować osłonę przeciwsłoneczną (K) do otworów oparcia. Zdjęcie 7
12. Postawić górną część kontroli rodzicielskiej (J) do dolnej części kontroli rodzicielskiej (E).
13. Postawić uchwyt na butelkę (Q) do górnej części kontroli rodzicielskiej (J).

KORZYSTANIE Z ROWERKA TRZYKOŁOWEGO

1. Dla składania i rozkładania pedału wcisnąć plastikowy pierścień na dół i przesunąć do przodu lub do tyłu. Zdjęcie 8
2. Aktywacja / dezaktywacja hamulców poprzez wciśnięcie i uwolnienie pedałów do tylnych kół. Zdjęcie 9 Nie deptać po hamulcu w trakcie jazdy, gdyż może to doprowadzić do urazów.
3. Przekręcić przycisk przedniego koła w stronę przeciwną do kierunku ruchu strzałki zegarka, żeby przymocować pedały do obracania rowerkiem. Zdjęcie 10
4. Przekręcić przycisk przedniego koła w kierunku ruchu strzałki zegarka, żeby uwolnić pedały rowerka.
5. Uregulować oparcie i osłonę przeciwsłoneczną. Zdjęcie 11; 12
6. Opcja pchanie. Zdjęcie 14 A **OSTRZEŻENIE! Aby podnieść przednią oś trycykl, żeby przejechać przez przeszkodę należy przycisnąć nogą tylną oś, a nie hamulce, po czym pociągnąć poziomo uchwyt do tyłu w swoją stronę. Uwaga : Nie naciskać uchwyt bezpośrednio na dół!!! Najpierw pociągnąć uchwyt ku sobie!!! Uwaga: Próby przejechania przez przeszkody i działanie siłą na uchwyt, prowadzi do uszkodzenia uchwytu, co nie jest objęte gwarancją!!!!!!**
7. Opcja jazda. Zdjęcie 14 B. Kiedy są usunięte oparcie i uchwyt kontroli rodzicielskiej, postawić pokrywę ochronną (R) na oś za siedzeniem. **OSTRZEŻENIE! Jeżeli twój rowerek jest wyposażony w regulowany mechanizm wolnego koła na kierownicy, pedały, które można odłączyć od piasty lub przycisk "wolna kierownica" należy zwrócić uwagę na kwestie poniżej: Po zdjęciu uchwytu (kontrola rodzicielska), mechanizm wolnego koła na kierownicy powinien być nieaktywny, pedały powinny być włączone, przycisk "wolna kierownica" powinien być nieaktywny, w przeciwnym razie istnieje ryzyko utraty kontroli przez dziecko, upadku i zranienia.**

UWAGA: Aby uniknąć poważnych urazów należy zawsze korzystać z paska zabezpieczającego!

Opcja opon napowietrznych : Prosimy napompować opony napowietrzne do maksymalnego napięcia **0,8 BAR (0,8 ATM) (11,6 PSI) (80 kPa) !**

OSTRZEŻENIE! Pojemność koła jest bardzo mała i dlatego ona wypełnia się szybko powietrzem! Nie przekraczać maksymalne ciśnienie koła, opisane w instrukcji! To może doprowadzić do jego zniszczenia, które nie podlega gwarancji! Należy przestrzegać maksymalne ciśnienie koła, które jest podane w instrukcji, a nie tego, które jest oznaczone na samym kole!

UWAGA: Aby uniknąć poważnych urazów należy zawsze korzystać z paska zabezpieczającego!

SKŁADANIE ROWERKA TRZYKOŁOWEGO

1. Złożyć pedały, schować maksymalnie rurę na kontrolę rodzicielską, przycisnąć przycisk w tylnej części ramy, żeby zwinąć tylne rozwidlenie. Zdjęcie 13

IMPORTANT ! A LIRE ATTENTIVEMENT ET A CONSERVER POUR REFERENCE ULTERIEURE !

FR

MOOVO Tricycle / Mode d'emploi

EXIGENCES DE SÉCURITÉ

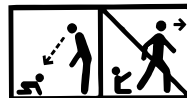

- 1. ATTENTION!** Ne pas laisser l'enfant sans surveillance!
- 2. ATTENTION!** Utilisez un équipement de protection! (casque, genouillères, gants et accoudoirs).
- 3. ATTENTION!** Lors de l'utilisation l'enfant doit porter un équipement de protection individuelle. Ne pas utiliser sur les voies de circulation routière. Maximum 20 kg.
- 4. ATTENTION!** Après avoir déballé les pièces détachées, rangez tous les emballages et sacs plastiques.
- 5. ATTENTION!** Convient aux enfants âgés de 12 à 36 mois.
- 6. ATTENTION!** Ne pas utiliser par des enfants de plus de 36 mois en raison d'une durabilité insuffisante!
- 7. ATTENTION!** Ce produit doit être assemblé uniquement par un adulte.
- 8. ATTENTION!** L'enfant doit avoir des compétences particulières pour utiliser ce tricycle pour éviter les chutes ou les accidents, causant des blessures à l'enfant ou à autrui.
- 9. ATTENTION!** Avant que l'enfant commence à rouler sur le tricycle, apprenez-lui à monter sur le marchepied, à tourner le guidon et les pédales, à monter et descendre du tricycle. Si l'enfant ne peut pas guider seul le tricycle, poussez le tricycle avec la canne de commande. Apprenez à votre enfant à ne pas pendre ses pieds sur les côtés.
- 10. ATTENTION!** Le tricycle doit être conduit sur un terrain plat. Il est interdit de le conduire sur des escaliers, des ponts, dans les flaques d'eau, les autoroutes et les surfaces inégales. Pendant que l'enfant conduit seul le tricycle, il est interdit de le pousser.
- 11. ATTENTION!** Poids maximal de l'enfant : 20 kg. Un seul enfant sur le tricycle. Ne pas surcharger car l'enfant peut se blesser.
- 12. ATTENTION!** Lisez attentivement les instructions et conservez-les pour référence. Le non-respect des instructions pourrait nuire à votre enfant.
- 13. ATTENTION!** Assurez-vous que la ceinture de sécurité est correctement positionnée.
- 14. ATTENTION!** Assurez-vous que tous les composants sont assemblés avant utilisation.
- 15. ATTENTION!** Gardez les petites pièces hors de portée des enfants.

EN 71-1,2,3

NETTOYAGE ET ENTRETIEN

1. Avant utilisation, vérifiez l'état du tricycle. S'il est cassé ou il y a des pièces endommagées, remplacez-les immédiatement. Vérifiez régulièrement les boulons desserrés.
2. Ne pas laisser le tricycle à des endroits humides, très chauds ou très froids.
3. Nettoyez le tricycle avec un chiffon humide.
4. **ATTENTION!** Si le tricycle a été utilisé sur la plage, nettoyez-le de manière à enlever le sable et le sel sur les pièces amovibles et les roues.

PIÈCES

Photo 1

- A. Châssis – 1p.
- B. Fourche avant – 1p.
- C. Roues arrière – 2p.
- D. Roue avant – 1p.
- E. Partie inférieure contrôle parental – 1p.
- F-1. Boulons M6x30 – 2p.
- F-2. Fenêtre laveuse ø 6 – 2p.
- F-3. Ecrou M6 – 2p.
- G. Guidon avec sonnette – 1p.
- H. Dossier – 1p.

- I. Panier – 1p.
- J. Partie supérieure contrôle parental – 1p.
- K. Pare-soleil – 1p.
- L. Marchepied – 1p.
- M. Essieux arrière – 2p.
- N. Grand garde-boue – 1p.
- O. Selle – 1p.
- P. Petit garde-boue – 1p.
- Q. Support bouteille – 1p.
- R. Bouchon de protection – 1p.

MONTAGE

MONTAGE DU TRICYCLE

1. Placez le grand garde-boue (N) dans la fourche avant (B), puis insérez le petit garde-boue (P) dans la fourche et serrez les boulons. Photo 2
2. Insérez la fourche avant (B) dans la roue avant (D) et fixez avec les boulons (F).
3. Pliez la fourche arrière du châssis (A) jusqu'à ce qu'elle «clique». Photo 3
4. Insérez l'essieu arrière (M) dans la roue arrière (C). Ensuite, placez-les dans le trou de la fourche arrière, en appuyant sur le bouton. Après l'insertion de la roue arrière, relâchez le bouton de la fourche et assurez-vous que la roue est dans la bonne position.
5. Insérez la roue avant dans le cadre du châssis (A). Retirez le boulon du guidon (G), puis poussez le guidon dans la fourche avant et serrez le boulon. Photo 4
6. Retirez les boulons sous le siège (O), placez la selle sur le cadre et serrez les boulons.
7. Retirez le boulon et les éléments en plastique du marchepied (L). Installez le marchepied sous le châssis, placez les composants en plastique et serrez le boulon. Photo 5
8. Installez le panier arrière (I) dans la fourche arrière du châssis.
9. Retirez le boulon du support du dossier, montez le dossier (H) sur le support et serrez le boulon. Photo 6
10. Insérez la partie inférieure du contrôle parental (E) dans le guidon, à travers le support à l'arrière du dossier. Assurez-vous que les pièces sont installées dans la bonne position.
11. Installez le capot du pare-soleil (K) dans les trous sur le dossier. Photo 7
12. Placez la partie supérieure du contrôle parental (J) dans la partie inférieure du contrôle parental (E).
13. Mettez le support bouteille (Q) dans la partie supérieure du contrôle parental (J).

UTILISATION DU TRICYCLE

1. Pour plier et déplier le marchepied, appuyez sur la bague en plastique vers le bas et tirez en avant ou en arrière. Photo 8
2. Activez et désactivez les freins, en appuyant et en relâchant les pédales, se trouvant à côté des roues arrière. Photo 9. Ne marchez pas sur le frein pendant la conduite, ceci peut l'endommager.
3. Tournez le bouton de la roue avant dans le sens inverse des aiguilles d'une montre, pour fixer les pédales pour rotation. Photo 10
4. Tournez le bouton de la roue avant dans le sens des aiguilles d'une montre, pour libérer les pédales du vélo.
5. Réglez le dossier et le pare-soleil. Photo 11 et 12
6. Option pour pousser. Photo 14 A **ATTENTION! Pour soulever l'essieu avant de la tricycle pour franchir les obstacles, pressez avec votre pied sur l'essieu arrière et non pas sur le frein. Puis tirez la poignée horizontalement vers vous. Attention: Ne poussez pas la poignée vers le bas! D'abord tirez la poignée vers vous!!! Avertissement: Les tentatives visant à franchir des obstacles et l'application d'une force excessive sur la poignée, peuvent causer des dommages à la poignée qui ne sont pas couverts par la garantie !!!!!**
7. Option pour conduire. Photo 14 B. Lorsque le dossier et la canne du contrôle parental sont enlevés, mettez le bouchon de protection (R) sur l'essieu, se trouvant derrière le siège **Attention! Si votre tricycle est équipé d'un mécanisme réglable (roue avant avec libre mouvement), pédales amovibles ou bouton "volant libre", veuillez noter les points suivants: Lorsque le bouton (contrôle parental) est retiré, le mécanisme de roue libre de la roue avant doit être désactivé, les pédales doivent être montées, le bouton de "volant libre" doit être désactivé, sinon l'enfant risque de perdre le contrôle, tomber et se faire mal!**

ATTENTION: Pour éviter les blessures graves, utilisez toujours la ceinture de sécurité!

Option pneus à air: Merci de gonfler les pneus à air à la pression maximale de **0,8 BAR (0,8 ATM) (11,6 PSI) (80 kPa)**

ATTENTION! Le volume du pneu est très petit et il se gonfle très rapidement! Ne dépassez pas la pression maximale des pneus décrite dans les instructions! Cela peut entraîner sa destruction, qui n'est pas assujettie à la restauration de la garantie! Respectez la pression maximale des pneus telle que décrite dans le mode d'emploi et non celle indiquée sur le pneu!

PLIAGE DU TRICYCLE

1. Pliez le marchepied, rangez le tube de contrôle parental, pressez le bouton dans la partie postérieure du châssis pour plier la fourche arrière. Photo 13

IMPORTANTE! LEGGERE ATTENTAMENTE E CONSERVARE PER FUTURO RIFERIMENTO !

IT

MOOVO Tricycle / Istruzione per l'uso

ESIGENZE DI SICUREZZA

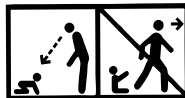

- ATTENZIONE!** Non lasciare il bambino senza sorveglianza!
- ATTENZIONE!** Utilizzare dei dispositivi di protezione! (casco, ginocchiere, guanti e bracciali).
- ATTENZIONE!** All'utilizzo si devono portare dei dispositivi di protezione individuale. Non utilizzare sulle vie di circolazione stradale. Massimo 20 kg.
- ATTENZIONE!** Dopo aver disimballato i componenti, sistemare tutti gli imballaggi e le borse plastiche.
- ATTENZIONE!** Convieni ai bambini da 12 a 36 mesi.
- ATTENZIONE!** Non usare da bambini oltre i 36 mesi a causa di una resistenza insufficiente!
- ATTENZIONE!** Questo prodotto deve essere montato unicamente da un adulto.
- ATTENZIONE!** Il bambino deve avere delle competenze particolari per utilizzare questo triciclo per evitare le cadute, gli incidenti, o le ferite al bambino o ad altri.
- ATTENZIONE!** Prima che il bambino comincia a circolare sul triciclo, imparategli a salire sulla pedana, a girare il manubrio ed i pedali, a salire e scendere dal triciclo. Se il bambino non può guidare solo il triciclo, spingete il triciclo con la canna di comando. Apprendete al vostro bambino a non appendere i suoi piedi sui lati.
- ATTENZIONE!** Il triciclo deve essere condotto su un terreno piatto. È vietato condurlo su delle scale, dei ponti, nelle pozzanghere di acqua, le autostrade ed i terreni accidentati. Mentre il bambino conduce da solo il triciclo, è vietato spingerlo.
- ATTENZIONE!** Peso massimale del bambino : 20 kg. Un solo bambino sul triciclo. Non sovraccaricare perché il bambino può ferirsi.
- ATTENZIONE!** Leggete attentamente le istruzioni e conservatele per ulteriore riferimento. La mancata osservanza delle istruzioni potrebbe nuocere al vostro bambino.
- ATTENZIONE!** Assicuratevi che la cintura di sicurezza è posizionata correttamente.
- ATTENZIONE!** Assicuratevi che tutti i componenti sono ben montati prima l'utilizzo.
- ATTENZIONE!** Conservate i piccoli componenti fuori portata dei bambini.

EN 71-1,2,3

PULIZIA E MANUTENZIONE

- Prima l'utilizzo, verificate lo stato del triciclo. Se è rotto o ci sono dei pezzi danneggiati, sostituiteli immediatamente. Verificate regolarmente i bulloni allentati.
- Non lasciare il triciclo ai luoghi umidi, molto caldi o molto freddi.
- Pulite il triciclo con uno straccio umido.
- ATTENZIONE!** Se il triciclo è stato utilizzato sulla spiaggia, pulitelo in modo da togliere la sabbia ed il sale sui pezzi mobili e le ruote.

COMPONENTI

Foto 1

- | | |
|---|---|
| A. Telaio - n.1 | I. Cesto - n.1 |
| B. Forcella anteriore - n.1 | J. Parte superiore di controllo parentale - n.1 |
| C. Ruote posteriori - n.2 | K. Parasole - n.1 |
| D. Ruote anteriori - n.1 | L. Pedana - n.1 |
| E. Parte inferiore di controllo parentale - n.1 | M. Assi posteriori - n.2 |
| F-1. Bulloni M6x30 - n.2 | N. Grande parafrangente - n.1 |
| F-2. Lavavetri ø 6 - n.2 | O. Sedile - n.1 |
| F-3. Dado M6 - n.2 | P. Piccolo parafrangente - n.1 |
| G. Manubrio con campanello - n.1 | Q. Supporto bottiglia - n.1 |
| H. Schienale - n.1 | R. Tappo di protezione - n.1 |

ASSEMBLAGGIO

MONTAGGIO DEL TRICICLO

1. Ponete il grande parafrangente (N) nella forcella anteriore (B), inserite il piccolo parafrangente (P) nella forcella, poi stringete i bulloni. Foto 2
2. Inserite la forcella anteriore (B) nella ruota anteriore (D) e fissate con i bulloni (F).
3. Piegate la forcella posteriore del telaio (A), finché "clicca." Foto 3
4. Inserite l'asse posteriore (M) nella ruota posteriore (C). Poi, ponetela nel buco della forcella posteriore, appoggiando sul bottone. Dopo l'inserzione della ruota posteriore, rilasciate il bottone della forcella ed assicuratevi che la ruota è correttamente posizionata.
5. Inserite la ruota anteriore nella cornice del telaio (A). Ritirate il bullone del manubrio (G), spingete il manubrio nella forcella anteriore e stringete il bullone. Foto 4
6. Ritirate i bulloni sotto il sedile (O), ponete il sedile sulla cornice e stringete i bulloni.
7. Ritirate il bullone e gli elementi in plastica della pedana (L). Installate la pedana sotto il telaio, ponete i componenti in plastica e stringete il bullone. Foto 5
8. Installate il cesto posteriore (I), nella forcella posteriore del telaio.
9. Ritirate il bullone del supporto dello schienale, montate lo schienale (H) sul supporto e stringete il bullone. Foto 6
10. Inserite la parte inferiore del controllo parentale (E) nel manubrio, attraverso il supporto dietro allo schienale. Assicuratevi che i componenti siano ben installati.
11. Installate il parasole (K) nei buchi sullo schienale. Foto 7
12. Ponete la parte superiore del controllo parentale (J), nella parte inferiore del controllo parentale (E).
13. Mettete il supporto bottiglia (Q) nella parte superiore del controllo parentale (J).

UTILIZZO DEL TRICICLO

1. Per piegare e spiegare la pedana, appoggiate verso il basso sull'anello in plastica e tirate avanti o indietro. Foto 8
2. Attivate e disattivate i freni, appoggiando e rilasciando i pedali, trovandosi accanto alle ruote posteriori. Foto 9. Non camminate sul freno durante la condotta, questo può causare dei danni.
3. Girate il bottone della ruota anteriore nel senso antiorario, per fissare i pedali per la rotazione. Foto 10
4. Girate il bottone della ruota anteriore nel senso orario, per liberare i pedali della bici.
5. Regolate lo schienale e il parasole. Foto 11 e 12
6. Opzione per spingere. Foto 14. **ATTENZIONE ! Per sollevare l'assale anteriore del triciclo per superare ostacoli, premete con il vostro piede sull'assale posteriore e non sul freno. Poi tirate la manica orizzontalmente verso di voi. Attenzione: Non spingete la manica verso il basso! Prima tirate la manica verso di voi!!! Avvertimento: I tentativi che mirano a superare gli ostacoli e l'applicazione di una forza eccessiva sulla manica in posizione, possono causare danni alla manica che non sono inclusi nella garanzia !!!!!**
7. Opzione per condurre. Foto 14 B. Quando lo schienale e la canna del controllo parentale sono tolti, mettete il tappo di protezione (R) sull'asse, trovandosi dietro il sedile . **Attenzione! Se il vostro triciclo è equipaggiato con un meccanismo di regolazione dello sterzo a ruota libera, con pedali rimovibili dal perno o un bottone "Free Handlebar" (Manubrio staccato), si prega di porre attenzione a quanto sotto:
Quando il blocco del controllo genitore è rimossa, il meccanismo di regolazione dello sterzo a ruota libera deve essere disattivato, i pedali devono essere attaccati e il bottone "Free Handlebar" deve essere inattivo, altrimenti c'è il rischio che il bambino perda il controllo, cada e si infortuni.**

ATTENZIONE: Per evitare le ferite gravi, utilizzate sempre la cintura di sicurezza!

Opzione pneumatici ad aria: Si prega di gonfiare i pneumatici ad aria alla pressione massima di **0,8 Bar (0,8 ATM) (11,6 PSI) (80 kPa)**

ATTENZIONE ! Il volume del pneumatico è molto piccolo e si gonfia molto rapidamente! Non superare la pressione massima dei pneumatici descritta nelle istruzioni! Questo può portare alla sua distruzione, che non è soggetta al restauro della garanzia! Osservare la massima pressione del pneumatico, come descritto nel manuale e non quella indicata sul pneumatico!

PIEGATURA DEL TRICICLO

1. Piegate la pedana, sistemate il tubo di controllo parentale, premete il bottone nella parte posteriore del telaio per piegare la forcella posteriore. Foto 13

ΣΗΜΑΝΤΙΚΟ! ΔΙΑΒΑΤΕ ΠΡΟΣΕΚΤΙΚΑ ΤΙΣ ΟΔΗΓΙΕΣ ΚΑΙ ΦΥΛΑΞΤΕ ΤΕΣ ΓΙΑΤΙ ΜΠΟΡΕΙ ΝΑ ΤΙΣ ΧΡΕΙΑΣΤΕΙΤΕ ΣΤΟ ΜΕΛΛΟΝ!

ΜΟΟΝΟ

ΤΡΙΚΥΚΛΟΥ / ΟΔΗΓΙΕΣ ΧΡΗΣΗΣ ΚΑΡΕΚΛΑΣ

GR

Σημείωση

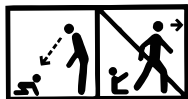

- 1. ΠΡΟΣΟΧΗ!** Μην αφήνετε το παιδί χωρίς επίβλεψη!
- 2. ΠΡΟΣΟΧΗ!** Απαραίτητος είναι ο προστατευτικός εξοπλισμός. (κράνος, επιγονατίδες, γάντια και επιαγκωνίδες).
- 3. ΠΡΟΣΟΧΗ!** Κατά τη χρήση πρέπει να χρησιμοποιούνται εξοπλισμοί ατομικής προστασίας. Μη χρησιμοποιείται τα οχήματα στο υπόστρωμα δρόμου. Ανώτατο όριο βάρους 20 κιλά.
- 4. ΠΡΟΣΟΧΗ!** Μετά την αποσυσκευασία των εξαρτημάτων, μαζέψτε όλες τις συσκευασίες και τα νάιλον.
- 5. ΠΡΟΣΟΧΗ!** Κατάλληλο για παιδιά ηλικίας 12-36 μηνών.
- 6. ΠΡΟΣΟΧΗ!** Να μην χρησιμοποιείτε από παιδιά άνω των 36 μηνών λόγω ανεπαρκούς ανθεκτικότητας!
- 7. ΠΡΟΣΟΧΗ!** Αυτό το προϊόν θα πρέπει να συναρμολογείται μόνο από ενήλικα.
- 8. ΠΡΟΣΟΧΗ!** Το παιδί πρέπει να έχει ειδικές δεξιότητες για να χρησιμοποιήσει το τρίκυκλο και να αποφεύγει πέσιμο ή τροχαία ατυχήματα, τα οποία μπορούν να προκαλέσουν τραυματισμούς στο παιδί και στους άλλους.
- 9. ΠΡΟΣΟΧΗ!** Πριν αρχίσει το παιδί να οδηγεί το τρίκυκλο, μάθετέ το πώς να πατάει το πόδι του στο υποπόδιο, πώς να χειρίζεται το τιμόνι, πώς να γυρίζει το πετάλι, πώς να ανεβαίνει και να κατεβαίνει. Αν το παιδί δεν μπορεί να οδηγεί μόνο του το τρίκυκλο, κρατίστε το τρίκυκλο στο μοχλό οδήγησης. Μάθετε το παιδί να μην αφήνει τα πόδια του στα πλάγια.
- 10. ΠΡΟΣΟΧΗ!** Το τρίκυκλο πρέπει να οδηγείται σε ίσιο δρόμο. Απαγορεύεται η οδήγηση σε σκάλες, γέφυρες, λακκούβες, δρόμους, αυτοκινήτοδρομους και ανώμαλες επιφάνειες. Απαγορεύεται η ώθηση όταν το παιδί οδηγεί.
- 11. ΠΡΟΣΟΧΗ!** Το μέγιστο βάρος του παιδιού είναι 20 κιλά και είναι μόνο για ένα παιδί. Μην υπερφορτώνετε ή αλλιώς το παιδί μπορεί να τραυματιστεί.
- 12. ΠΡΟΣΟΧΗ!** Διαβάστε τις οδηγίες προσεκτικά και φυλάξτε τις για μελλοντική χρήση. Η μη συμμόρφωση με τις οδηγίες, θα μπορούσε να βλάψει το παιδί σας.
- 13. ΠΡΟΣΟΧΗ!** Βεβαιωθείτε ότι η ζώνη ασφαλείας έχει τοποθετηθεί σωστά.
- 14. ΠΡΟΣΟΧΗ!** Ελέγξτε αν όλα τα εξαρτήματα έχουν συναρμολογηθεί σωστά πριν από τη χρήση.
- 15. ΠΡΟΣΟΧΗ!** Κρατήστε τα μικρά εξαρτήματα μακριά από τα παιδιά.

EN 71-1,2,3

ΚΑΘΑΡΙΣΜΟΣ ΚΑΙ ΦΡΟΝΤΙΔΑ

1. Πριν από τη χρήση, ελέγξτε την κατάσταση λειτουργίας του τρίκυκλου. Αν υπάρχουν σπασμένα ή κατεστραμμένα εξαρτήματα, αντικαταστήστε τα αμέσως. Ελέγχετε περιοδικά για χαλαρές βίδες.
2. Μην αφήνετε το τρίκυκλο σε υγρά, πολύ ζεστά ή πολύ κρύα μέρη.
3. Καθαρίστε το τρίκυκλο με υγρό πανί.
4. **ΠΡΟΣΟΧΗ!** Αν το τρίκυκλο χρησιμοποιήθηκε στην παραλία, καθαρίστε το έτσι ώστε να αφαιρέσετε τυχόν άμμο και αλάτι από τα κινούμενα εξαρτήματα και τις ρόδες.

ΕΞΑΡΤΗΜΑΤΑ Εικόνα 1

- A. Σκελετός - 1 τεμ.
- B. Μπροστινό πιρούνι - 1 τεμ.
- C. Πίσω ρόδες - 1 τεμ.
- D. Μπροστινή ρόδα - 1 τεμ.
- E. Κάτω μέρος της λαβής του γονέα - 1 τεμ.
- F-1. Βίδες M6x30 - 2 τεμ.
- F-2. ροδέλα \varnothing 6 - 2 τεμ.
- F-3. παξιμάδι M6 - 2 τεμ.
- G. Τιμόνι με κουδούνι - 1 τεμ.

H. Υποστήριξη πλάτης - 1 τεμ.

I. Καλάθι - 1 τεμ.

J. Πάνω μέρος της λαβής του γονέα - 1 τεμ.

K. Τέντα - 1 τεμ.

L. Υποπόδιο - 1 τεμ.

M. Πίσω άξονες - 2 τεμ.

N. Μεγάλο φτερό - 1 τεμ.

O. Κάθισμα - 1 τεμ.

P. Μικρό φτερό - 1 τεμ.

Q. Βάση για μπουκάλια - 1 τεμ.

R. Καπάκι προστασίας - 1 τεμ.

ΕΞΑΡΤΗΜΑΤΑ

ΣΥΝΑΡΜΟΛΟΓΗΣΗ ΤΟΥ ΤΡΙΚΥΚΛΟΥ

1. Τοποθετήστε το μεγάλο φτερό (N) στο μπροστινό πιρούνι (B), στη συνέχεια βάλτε το μικρό φτερό (P) στο πιρούνι και σφίξτε τις βίδες. Εικόνα 2
2. Βάψτε το μπροστινό πιρούνι (B) στη μπροστινή ρόδα (D) και σφίξτε τις βίδες (F).
3. Ξεδιπλώστε το πίσω πιρούνι του σκελετού (A) μέχρι να ακουστεί „ Κλικ“. Εικόνα 3
4. Βάλτε τον πίσω άξονα (M) στην πίσω ρόδα (C). Στη συνέχεια τοποθετήστε τα στο άνοιγμα του πίσω πιρουνιού πιέζοντας το κουμπί. Μετά την τοποθέτηση της πίσω ρόδας, αφήστε το κουμπί του πιρουνιού και βεβαιωθείτε ότι η ρόδα είναι στη σωστή θέση.
5. Τοποθετήστε την μπροστινή ρόδα στο σκελετό (A). Αφαιρέστε την βίδα από το τιμόνι (G), στη συνέχεια βάλτε το τιμόνι στο μπροστινό πιρούνι και σφίξτε την βίδα. Εικόνα 4
6. Βγάλτε τις βίδες που είναι κάτω από το κάθισμα (O), τοποθετήστε το κάθισμα πάνω στο σκελετό και σφίξτε τις βίδες.
7. Αφαιρέστε την βίδα και τα πλαστικά εξαρτήματα από το υποπόδιο (L). Βάλτε το υποπόδιο κάτω από το σκελετό, τοποθετήστε τα πλαστικά εξαρτήματα και σφίξτε τη βίδα. Εικόνα 5
8. Βάλτε το πίσω καλάθι (I) στο πίσω πιρούνι του σκελετού.
9. Αφαιρέστε τη βίδα από τον σφικτήρα της υποστήριξης πλάτης, βάλτε την υποστήριξη πλάτης (H) πάνω στον σφικτήρα και σφίξτε τη βίδα. Εικόνα 6
10. Βάλτε το κάτω μέρος της λαβής του γονέα (E) στο σύστημα διεύθυνσης, μέσου του σφικτήρα του πίσω μέρους της υποστήριξης πλάτης. Βεβαιωθείτε ότι τα εξαρτήματα έχουν τοποθετηθεί στη σωστή θέση.
11. Τοποθετήστε την τέντα (K) στο άνοιγμα της υποστήριξης πλάτης. Εικόνα 7
12. Τοποθετήστε το πάνω μέρος της λαβής του γονέα (J) στο κάτω μέρος της λαβής του γονέα (E).
13. Τοποθετήστε τη βάση για μπουκάλια (Q) στο πάνω μέρος της λαβής του γονέα (J).

ΧΡΗΣΗ ΤΟΥ ΤΡΙΚΥΚΛΟΥ

1. Για το δίπλωμα και ξεδίπλωμα του υποποδίου, πιέστε το πλαστικό δακτύλιο προς τα κάτω και προωθήστε προς τα εμπρός ή προς τα πίσω. Εικόνα 8
2. Ενεργοποίηση και απενεργοποίηση των φρένων καθώς πατάτε και χαλαρώνετε τα πετάλια μέχρι τις πίσω ρόδες. Εικόνα 9

Μην πατάτε το φρένο όταν οδηγείτε επειδή αυτό μπορεί να προκαλέσει βλάβη.

3. Γυρίστε το κουμπί της μπροστινής ρόδας αριστερόστροφα για να εστιάσετε τα πετάλια. Εικόνα 10
4. Γυρίστε το κουμπί της μπροστινής ρόδας αριστερόστροφα για να ελευθερώσετε τα πετάλια από τη ρόδα.
5. Ρυθμίστε την υποστήριξη πλάτης και την τέντα. Εικόνα 11; 12
6. Επιλογή για σπρόξιμο. Εικόνα 14 Α **ΠΡΟΣΟΧΗ ! Για να ανασηκώσετε τον πρόσθιο άξονα του τρίκυκλου και για να περάσετε ένα εμπόδιο πατήστε με το πόδι τον πίσω άξονα και όχι τα φρένα και στην συνέχεια τραβήξτε οριζόντια το χερούλι προς εσάς. Προσοχή! Μην πατάτε το χερούλι κατευθείαν προς τα κάτω. Πρώτα τραβήξτε το χερούλι προς εσάς. Προσοχή! Οι προσπάθειες να περάσετε ένα εμπόδιο και η υπερβολική δύναμη πάνω στο, οδηγεί σε βλάβες του χερουλιού, το οποίο δεν αποτελεί αντικείμενο αποκατάστασης με την εγγύηση!!!**

7. Επιλογή για οδήγηση. Εικόνα 14 Β. Όταν δεν είναι πάνω η υποστήριξη της πλάτης και το χερούλι της γονικής λαβής, τοποθετήστε το προστατευτικό καπάκι (R) πάνω στον άξονα πίσω από το κάθισμα . **Προειδοποίηση!** Αν το τρίκυκλο σας διαθέτει μηχανισμό κλειδώματος της περιστροφής των πεταλιών, Θα πρέπει να προσέξετε τα εξής: Στην περίπτωση που αφαιρεθεί η λαβή ελέγχου του γονέα, ο μηχανισμός κλειδώματος της περιστροφής των πεταλιών θα πρέπει να είναι ανενεργός, το κουμπί "ελεύθερο πετάλι (free wheel)" θα πρέπει να είναι στην ανενεργή θέση δηλαδή τα πεντάλ πρέπει να είναι ενεργοποιημένα. Η ρύθμιση πραγματοποιείται από το κουμπί "ελεύθερο πετάλι (free wheel)" που βρίσκεται στον μπροστινό τροχό.

ΠΡΟΣΟΧΗ: Για να αποφύγετε σοβαρούς τραυματισμούς, να χρησιμοποιείτε πάντα την ζώνη ασφαλείας!

Επιλογή ελαστικά αέρα : Παρακαλώ αντλείται τα ελαστικά αέρα μέχρι τη μέγιστη πίεση από 0,8 μπάρες (0,8 ATM) (11,6 PSI) (80 kPa)

ΠΡΟΣΟΧΗ ! Ο όγκος του λάστιχου είναι πολύ μικρός και το λάστιχο φουσκώνεται πολύ γρήγορα. Μην υπερβαίνετε τη μέγιστη πίεση του λάστιχου, η οποία περιγράφεται στις οδηγίες. Αυτό μπορεί να οδηγήσει σε καταστροφή του και η αποκατάσταση του λάστιχου δεν περιλαμβάνεται στην εγγύηση. Τηρήστε τη μέγιστη πίεση του λάστιχου, η οποία περιγράφεται στις οδηγίες και όχι την πίεση, η οποία αναφέρεται στο λάστιχο.

ΔΙΠΛΩΜΑ ΤΟΥ ΤΡΙΚΥΚΛΟΥ

1. Διπλώστε το υποπόδιο, κλίστε όσο περισσότερο μπορείτε τον σωλήνα της λαβής του γονέα, πιέστε το κουμπί στο πίσω μέρος του σκελετού για να κλείσετε το πίσω πιρούνι. Εικόνα 13

ВАЖНО ! ПРИДРУЖУВАЈТЕ СЕ НА ПОНАТАМОШНИТЕ ПРЕПОРАКИ. ПРОЧИТАЈТЕ ВНИМАТЕЛНО!

МК

МООВО ТРИЦИКЛ / Упатствата за употреба

БАРАЊА ЗА БЕЗБЕДНОСТ

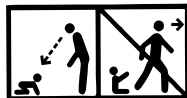

- 1. ВНИМАНИЕ!** Не оставајте детето без надзор!
- 2. ВНИМАНИЕ!** Неопходна е заштитна опрема! (Шлем, подлошки за колена, ракавици и потпирачи за раце).
- 3. ВНИМАНИЕ!** При употреба треба да се носат лични заштитни средства. Да не се користи по платното за движење на возила. Максимум 20 кг.
- 4. ВНИМАНИЕ!** По распакување на деловите, приборете сите пакувања и најлон.
- 5. ВНИМАНИЕ!** Погодно за деца на возраст од 12 - 36 месеци.
- 6. ВНИМАНИЕ!** Не користете деца над 36 месеци поради недоволна издржливост!
- 7. ВНИМАНИЕ!** Овој производ треба да биде составен само од возрасен.
- 8. ВНИМАНИЕ!** Детето е потребно да поседува посебни вештини, за да користи трицикл и да избегне паѓање или сообраќајни несреќи кои предизвикуваат повреди на детето и на трети лица.
- 9. ВНИМАНИЕ!** Пред детето да почне да вози трицикл, научете го како да стапне на прагот, како да управуваат со кормилото, како да врти педалите, како да се качува и симнува. Ако детето не може само да тера трицикл, придржувајте трицикл преку рачката за управување. Научете детето да не си провесува нозете отстрани.
- 10. ВНИМАНИЕ!** Трицикл треба да се кара на рамно. Забрането е да се тера по скали, мостови, локви, патишта, автопати и нерамни површини. Додека детето тера е забрането да биде бутано.
- 11. ВНИМАНИЕ!** Максималната тежина на детето е 20 кг и е само за едно дете. Не преоптоварувајте или детето може да се повреди.
- 12. ВНИМАНИЕ!** Прочитајте ги овие упатства и го зачувајте за идно. Непочитување на упатствата, може да наштети на Вашето дете.
- 13. ВНИМАНИЕ!** Осигурете се дека заштитниот ремен се носи правилно.
- 14. ВНИМАНИЕ!** Проверете дали сите компоненти се соединети пред употреба.
- 15. ВНИМАНИЕ!** Чувајте малите делови подалеку од дофатот на деца.

EN 71-1,2,3

ЧИСТЕЊЕ И ГРИЖА

1. Пред употреба погледни исправноста на трицикл. Ако има скршени или оштетени делови веднаш заменете. Редовно проверувајте за лабави завртки.
2. Не оставајте трицикл на влажни, многу топли или многу студени места.
3. Исчистете трицикл со влажна крпа.
4. **ВНИМАНИЕ!** Ако трицикл била користен на плажа, исчистете го, така што да отстраните паданиот песок и сол по подвижните делови и тркалата.

ДЕЛОВИ

Слика 1

- A. Рама - 1ком.
- B. Предна виљушка - 1ком.
- C. Задни тркала - 2 ком.
- D. Предно тркало - 1ком.
- E. Долна дел на родителска контрола - 1ком.
- F-1. Завртки M6x30 - 2 ком.
- F-2. Метална шим \varnothing 6 - 2 ком.
- F-3. Навртка M6 - 2ком. - 1ком.
- G. Кормилото со свонче - 1ком.
- H. Наслон - 1ком.

- I. Кошница - 1ком.
- J. Горна дел на родителска контрола - 1ком.
- K. Чадор за сонце - 1ком.
- L. Прагот - 1ком.
- M. Задни оски - 2ком.
- N. Голем калник - 1ком.
- O. Седиште - 1ком.
- P. Мал калник - 1ком.
- Q. Држач за шишиња - 1ком.
- R. Заштитна капа - 1ком.

СГЛОБЈАВАНЕ

СОСТАВУВАЊЕ НА ТРИЦИКЛ

1. Поставете големиот калник (N) во предната виљушка (B), потоа вметнете мали калник (P) во виљушката и затегнете ги завртките. Слика 2
2. Вметнете предната виљушка (B) во предното тркало (D) и прицврстете ја со завртки (F).
3. Преклопете задната виљушка на рамката (A) додека се чуе "Клик". Слика 3
4. Вметнете задната оска (M) во задното тркало (C). Потоа ставете ги во отворот на задната виљушка додека го притиснете копчето. По вметнување на задното тркало, пуштете го копчето на виљушката и бидете сигурни дека тркалото е на вистинската позиција.
5. Ставете предното тркало во рамката (A). Извадете ја завртката од кормилото (G), потоа вметнете кормилото во предната виљушка и затегнете ја завртката. Слика 4
6. Извадете ги завртките под седиштето (O), ставете седиштето на рамката и затегнете ги завртките.
7. Извадете ја завртката и пластичните елементи од прагот (L). Монтирајте прагот под рамката, поставете пластичните елементи и стегнете ја завртката. Слика 5
8. Монтирајте задната кошница (I) во задната виљушка на рамката.
9. Извадете ја завртката од држачот на наслонот, монтирајте наслонот (H) на држачот и стегнете ја завртката. Слика 6
10. Вметнете долниот дел на родителско контрола (E) во управувањето на кормилото, во држачот на грбот на наслонот. Осигурете се дека деловите се монтирани во правилна позиција.
11. Вратете сеници (K) во отворите на наслонот. Слика 7
12. Поставете го горниот дел на родителско контрола (J) во долниот дел на родителска контрола (E).
13. Ставете го држачот за шишиња (Q) во горниот дел на родителско контрола (J).

КОРИСТЕЊЕ НА ТРИЦИКЛ

1. За свивање и одвивање на прагот, притиснете го пластичниот прстен надолу и придвижете напред или назад. Слика 8
2. Активирање и деактивирање на сопирачките со притискање и отпуштање на педалите до задните тркала. Слика 9 Не се качувајте на сопирачката за време на возењето, бидејќи тоа може да доведе до оштетување.
3. Свртете го копчето на предното тркало налево за да фиксирате педалите за ротација на тркалото. Слика 10
4. Свртете го копчето на предното тркало по стрелките на часовникот за да се ослободат педалите од тркалото.
5. Наместете го наслонот и сеници. Слика 11; 12
6. Опција за туркање. Слика 14 A **ВНИМАНИЕ!** За кревање предната оска на трицикла за да се надмине препрека притиснете со нога задната оска а не кочницата, потоа повлечете хоризонтална рачката назад кон вас. **Внимание: Не ја притискајте рачката надолу! Прво повлечете ја рачката кон вас !!!** **Внимание:** Обидите за надминување на препреки и примена на прекумерна сила врз рачката, води до оштетување на рачката што не е предмет на гаранција обновување !!!!!
7. Опција за возење. Слика 14 B. Кога се отстранети наслонот и рачката на родителската контрола ставете го заштитното капаче (R) на оската зад седиштето. **Внимание!** Ако трициклот има механизам за ослободување на педалата од погонското тркало и педала кои можат да бидат ослободени од цевката и копче "free handlebar", ве молиме обратете внимание на следното: Кога рачката за туркање е отстранета, механизмот за ослободување на тркалото ќе биде неактивен, педалата ќе бидат во функција, копчето "free handlebar" ќе биде неактивно, во спротивно, постои опасност детето да изгуби контрола, да падне и да се повреди.

ВНИМАНИЕ: За да избегнете сериозни повреди, секогаш користете ременот!

Опција со воздушни гуми: Пумпајте воздушните гуми до максимален притисок од **0,8 BAR (0,8 ATM) (11,6 PSI) (80 kPa)** **ВНИМАНИЕ!** Волуменот на гумата е многу мал и гумата се надува многу брзо! Не го надминувајте максималниот притисок во гумите, опишан во упатството! Ова може да предизвика нивното уништување, кое не е предмет на обнова на гаранцијата! Внимавајте дека максималниот притисок во гумите е како што е опишано во упатството за употреба, а не оној што е наведен на гумата!

ПРЕКЛОПУВАЊЕ НА ТРИЦИКЛ

1. Свиткајте прагот, приберете максимално цевка на родителско контрола, притиснете го копчето на задниот дел на рамката за да го соберете задната виљушка. Слика 13

ВАЖНО! СОХРАНИТЕ ДЛЯ ДАЛЬНЕЙШЕГО ПОЛУЧЕНИЯ НУЖНЫХ СВЕДЕНИЙ!



МООВО ТРЕХКОЛЕСНОГО ВЕЛОСИПЕДА / Инструкция по эксплуатации

RU

ТРЕБОВАНИЯ БЕЗОПАСНОСТИ

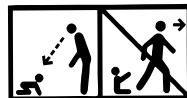

- 1. ВНИМАНИЕ!** Не оставлять ребенка без присмотра!
- 2. ВНИМАНИЕ!** Необходима защитная экипировка!
(шлем, наколенники, перчатки и подлокотники).
- 3. ВНИМАНИЕ!** При использовании следует носить личные предохранительные средства. Не использовать на проезжей части. Максимум 20 кг.
- 4. ВНИМАНИЕ!** После распаковки частей убрать всю упаковку и полиэтилен.
- 5. ВНИМАНИЕ!** Изделие подходит для детей в возрасте 12 - 36 месяцев.
- 6. ВНИМАНИЕ!** Не использовать детям старше 36 месяцев по причине недостаточной выносливости!
- 7. ВНИМАНИЕ!** Данное изделие собирается только взрослым.
- 8. ВНИМАНИЕ!** Ребенок должен обладать специальными навыками для использования велосипеда во избежание падения или дорожно-транспортного происшествия, причиняющих травмы ребенку и третьим лицам.
- 9. ВНИМАНИЕ!** Перед тем как ребенок начнет использовать велосипед, научите его как ступать на подножку, использовать ручку управления, вращать педали, как садиться и слезать. Если ребенок не умеет самостоятельно управлять велосипедом, придерживайте велосипед при помощи ручки управления. Научите ребенка, чтобы его ноги не свисали с двух сторон.
- 10. ВНИМАНИЕ!** Велосипед необходимо использовать на ровном месте. Запрещается ездить на велосипеде по лестницам, мостам, лужам, проезжим частям, автострадам и неровным поверхностям. Не подталкивать ребенка во время движения.
- 11. ВНИМАНИЕ!** Максимальный вес ребенка - 20 кг и определен только для одного ребенка. Не перегружать велосипед, ребенок может получить травму.
- 12. ВНИМАНИЕ!** Прочтите внимательно инструкцию и сохраните ее для дальнейшего использования. Несоблюдение указаний может причинить вред Вашему ребенку.
- 13. ВНИМАНИЕ!** Убедитесь, что ремень безопасности правильно установлен.
- 14. ВНИМАНИЕ!** Перед использованием проверьте, правильно ли собраны все компоненты.
- 15. ВНИМАНИЕ!** Мелкие детали следует хранить вдали от детей.

EN 71-1,2,3

УХОД И ЧИСТКА

1. Перед использованием проверьте исправность велосипеда. Если имеются сломанные или поврежденные части, немедленно замените их. Регулярно проверяйте элементы крепления.
2. Не оставляйте велосипед в мокрых, очень жарких или очень холодных местах.
3. Очищайте велосипед при помощи влажной ткани.
4. **ВНИМАНИЕ!** Если велосипед использовался на пляже, почистите его так, чтобы удалить попавший песок и соль с подвижных частей и колес.

СОСТАВНЫЕ ЧАСТИ

Фото 1

- A. Рама – 1 шт.
- B. Передняя вилка – 1 шт.
- C. Задние колеса – 2 шт.
- D. Переднее колесо – 1 шт.
- E. Нижняя часть ручки родительского контроля – 1 шт.
- F-1. Болты M6x30 – 2 шт.
- F-2. Шайба $\varnothing 6$ – 2 шт.
- F-3. Гайка M6 – 2 шт.
- G. Ручка со звонком – 1 шт.
- H. Спинка – 1 шт.

- I. Корзина – 1 шт.
- J. Верхняя часть ручки – 1 шт.
- K. Родительского контроля – 1 шт.
- K. Козырек – 1 шт.
- L. Подножка – 1 шт.
- M. Задние оси – 2 шт.
- N. Большое крыло – 1 шт.
- O. Сиденье – 1 шт.
- P. Малое крыло – 1 шт.
- Q. Держатель для бутылок – 1 шт.
- R. Защитная крышка – 1 шт.

СГЛОБЯВАНЕ НА ТРИКОЛКАТА

1. Вставьте большое крыло (N) в переднюю вилку (B), после этого вставьте малое крыло (P) в вилку и затяните болты. Фото 2
2. Вставьте переднюю вилку (B) в переднее колесо (D) и затяните болтами (F).
3. Разложите заднюю вилку рамы (A), пока не услышите «Клик». Фото 3
4. Вставьте заднюю ось (M) в заднее колесо (C). После этого установите их в отверстие задней вилки путем нажатия кнопки. После установки заднего колеса отпустите кнопку вилки и убедитесь, что колесо находится в правильной позиции.
5. Вставьте переднее колесо в раму (A). Выньте болт из ручки (G), после этого вставьте ручку в переднюю вилку и затяните болт. Фото 4
6. Выньте болты под сиденьем (O), установите сиденье на раму и затяните болты.
7. Выньте болт и пластиковые элементы из подножки (L). Установите подножку под раму, монтируйте пластиковые элементы и затяните болт. Фото 5
8. Установите заднюю корзину (I) в заднюю вилку рамы.
9. Выньте болт из скобы спинки, установите спинку (H) поверх скобы и затяните болт. Фото 6
10. Вставьте нижнюю часть ручки родительского контроля (E) в управление ручкой через скобу, находящуюся сзади спинки. Убедитесь, что части установлены правильно.
11. Установите козырек (K) в отверстия на спинке. Фото 7
12. Вставьте верхнюю часть ручки родительского контроля (J) в нижнюю часть ручки родительского контроля (E).
13. Установите держатель для бутылок (Q) в верхней части ручки родительского контроля (J).

ИСПОЛЬЗОВАНИЕ ТРЕХКОЛЕСНОГО ВЕЛОСИПЕДА

1. Для того чтобы свернуть и развернуть подножку, нажмите на пластиковое кольцо вниз и переместите вперед или назад. Фото 8
2. Активация и деактивация тормоза осуществляется путем нажатия и отпускания педалей до задних колес. Фото 9 Не наступайте на тормоз во время движения, так как это может привести к повреждению.
3. Поверните кнопку на переднем колесе против часовой стрелки для того, чтобы зафиксировать педали для вращения колеса. Фото 10
4. Поверните кнопку на переднем колесе по часовой стрелке для того, чтобы освободить педали.
5. Отрегулируйте положение спинки и козырька. Фото 11;12
6. Вариант для толкания. Фото 14 А **Предупреждение!** Если ваш трехколесный велосипед снабжен регулируемым механизмом свободного хода на рулевом колесе, педалями, которые могут быть отсоединены от ступицы или кнопки «свободный руль», обратите внимание на следующее: При снятой ручке (родительский контроль) механизм свободного хода на рулевом колесе должен быть неактивным, педали должны быть задействованы, кнопка «свободный руль» неактивна, в противном случае существует опасение, что ваш ребенок потеряет равновесие и упадет, повредив себя.
7. Вариант для управления. Фото 14B. Когда сняты спинка и ручка родительского контроля, установите предохранительную крышку (R) на ось за сиденьем. **ВНИМАНИЕ !** Для поднятия передней оси, чтобы преодолеть препятствие, нажмите ногой на заднюю ось, а не на тормоз, после чего потяните ручку в горизонтальное положение назад на себя. **Внимание:** Не нажимайте на ручку непосредственно вниз! Сначала потяните ручку на себя! **Внимание:** Попытки преодолеть препятствия и приложить большую силу на ручку приводит к поломке ручки, на которую не распространяется гарантийный ремонт!

Функция воздушные шины: Накачивайте воздушные шины до максимального давления **0,8 BAR (0,8 ATM) (11,6 PSI) (80 kPa) !**

ВНИМАНИЕ ! Объем шины совсем маленький и она накачивается очень быстро! Не превышайте максимальное давление шины, указанное в инструкции! Это может привести к ее разрушению, что не подлежит гарантийному ремонту! Соблюдайте максимальное давление шины, указанное в инструкции, а не то, что обозначено на ней!

ВНИМАНИЕ: Во избежание получения серьезных травм всегда используйте ремень безопасности!

СКЛАДЫВАНИЕ ВЕЛОСИПЕДА

1. Сверните подножку, уберите максимально трубку родительского контроля, нажмите кнопку в задней части рамы для свертывания задней вилки. Фото 13

VAŽNO! ČUVAJTE RADI BUDUĆE UPOTREBE! PROČITAJTE PAŽUIVO! MOOVO



TROKOLICE / Uputstvo za upotrebu

MERE BEZBEDNOSTI

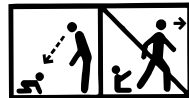

- 1. UPOZORENJE!** Ne ostavljajte dete bez nadzora!
- 2. UPOZORENJE!** Neophodna Suštinski zaštitna oprema! (Šlem, zaštitnici za kolena, rukavice i nasloni za ruke).
- 3. UPOZORENJE!** Pri upotrebi, morate da nosite ličnu zaštitnu opremu. Ne koristi u saobraćaju. Maksimalno 20 kg.
- 4. UPOZORENJE!** Nakon raspakovanja delova, sakupiti svu ambalažu i najlone.
- 5. UPOZORENJE!** Pogodan za decu uzrasta od 12-36 meseci.
- 6. UPOZORENJE!** Ne koristite djeci preko 36 meseci zbog nedovoljne izdržljivosti!
- 7. UPOZORENJE!** Ovaj proizvod treba da bude sklapan samo od strane odrasle osobe.
- 8. UPOZORENJE!** Dete treba da ima posebne veštine da koriste trokolicu i izbegne pad ili nesreće koje dovode do povreda deteta i drugih osoba.
- 9. UPOZORENJE!** Pre nego što dete počne da vozi trokolicu, treba da nauči kako da kroči na prag, kako upravljati kormilom, kako okretati pedale, kako se penje i silazi. Ako dete ne može samo voziti trokolicu, pridržavati trokolicu za upravljač. Naučiti dete da mu ne vise noge sa strane.
- 10. UPOZORENJE!** Trokolica se treba voziti na ravnom. Zabranjeno je voziti po stepenicama, mostovima, bazenu, putevima, auto putevima i neravnim površinama. Dok dete vozi, zabranjeno ga je gurati.
- 11. UPOZORENJE!** Maksimalna težina deteta je 20 kg, i namenjen je samo za jedno dete. Nemojte preterano natovarivati trokolicu ili dete može biti povređeno.
- 12. UPOZORENJE!** Pročitajte ova uputstva i sačuvati ih. Nepoštovanje tih navoda može povrediti vaše dete.
- 13. UPOZORENJE!** Uverite se da je pravilno postavljen sigurnosni pojas.
- 14. UPOZORENJE!** Proverite da li su sve komponente pravilno sklopljene pre upotrebe.
- 15. UPOZORENJE!** Držite sitne delove dalje od dece.

EN 71-1,2,3

ČIŠĆENJE I ODRŽAVANJE

1. Pre upotrebe pogledati za ispravnost trokolice. Ako postoje slomljeni ili oštećeni delovi, odmah ih zameniti. Redovno proveravajte da li postoje labavi zavrtnji.
2. Ne ostavljajte trokolicu na vlažnim, mnogo toplim ili hladnim mestima.
3. Očistite trokolicu vlažnom krpom.
- 4. UPOZORENJE!** Ako je trokolica korišćena na plaži, očistite ga kako bi se uklonili pesak i so sa pokretnih delova i točkova.

DELOVI

Slika 1

- A. Okvir - 1 kom.
- B. Prednja viljuška - 1 kom.
- C. Zadnji točkovi - 2 kom.
- D. Prednji točak - 1 kom.
- E. Donji deo roditeljske kontrole - 1 kom.
- F-1. Zavrtnji M6x30 - 2 kom.
- F-2. Metal podloškom $\varnothing 6$ - 2 kom.
- F-3. Maticom M6 - 2 kom.
- G. Kormilo sa zvoncem - 1 kom.
- H. Naslon - 1 kom.

- I. Korpa - 1 kom.
- J. Gornji deo roditeljske kontrole - 1 kom.
- K. Suncobran - 1 kom.
- L. Prag - 1 kom.
- M. Zadnje osovine - 2 kom.
- N. Veliki blatobran - 1 kom.
- O. Sedište - 1 kom.
- P. Mali blatobran - 1 kom.
- Q. Držač za flaše - 1 kom.
- R. Zaštitna kapa - 1 kom.

MONTAŽA

MONTAŽA TROKOLICE

1. Postavite veliki blatobran (N) u prednju viljušku (B), zatim umetnite mali blatobran (P) u viljušku i zategnite zavrtnje. Slika 2
2. Stavite prednju viljušku (b) u prednje točkove (D) i osigurati sa zavrtnjima (F).
3. Rasklopiti zadnju viljušku okvira (A), sve dok se ne čuje "klik". Slika 3
4. Ubacite zadnju osovinu (m) na zadnje točkove (C). Zatim ih postavite u otvor na zadnjoj viljušci dok pritisnete dugme. Nakon ubacivanja zadnjeg točka, otpustite dugme na viljušci i proverite da li je točak na pravom mestu.
5. Postavite prednji točak u okvir (A). Uklonite zavrtnj sa upravljača (G), a zatim ubacite upravljač u prednju viljušku i zategnite zavrtnj. Slika 4
6. Uklonite zavrtnje ispod sedišta (A), postavite sedište u okviru i zategnite zavrtnje.
7. Uklonite zavrtnje i plastične elemente praga (L). Postaviti prag ispod okvira, postavite plastične komponente i zategnite zavrtnj. Slika 5
8. Montirati koš sa zadnje strane (I) u zadnju viljušku okvira.
9. Uklonite zavrtnj sa držača sedišta, montirati naslon (H) preko držača i zategnite zavrtnj. Slika 6
10. Postavite donji deo roditeljske kontrole (E) u sistem za upravljanje volana, kroz držač naslona sedišta. Uverite se da su delovi koji se montiraju u pravilnom položaju.
11. Montirati suncobran (K) u otvore sedišta. Slika 7
12. Postavite gornji deo roditeljske kontrole (J) u donji deo roditeljske kontrole (E).
13. Postavite držač za flaše (K) u gornji deo roditeljske kontrole (J).

KORIŠĆENJE TROKOLICE

1. Za sklapanje i rasklapanje praga, pritisnite plastični prsten na dole i povucite ga unapred ili unazad. Slika 8
2. Aktiviranje i deaktiviranje kočnica pritiskom i otpuštanjem pedale na zadnjim točkovima. Slika 9 Nemojte se penjati na kočnicu u toku vožnje, jer to može dovesti do oštećenja.
3. Okrenite dugme na prednjem točku ulevo da biste zaključali okretanje pedale za točku. Slika 10
4. Okrenite dugme na prednjem točku u smeru kazaljke na satu da se oslobode pedale na točku.
5. Podesite naslon i suncobran. Slike 11; 12
6. Opcija za guranje. Slika 14 A. **UPOZORENJE ! Da biste podigli prednju osovinu triciklu da bi se prebodila prepreka, natisnite nogom zadnju osovinu umesto kočnice, a zatim povucite ručicu horizontalno nazad prema vama. UPOZORENJE! Ne gurajte ručicu pravo dole! Prvo povucite ručicu prema vama !!! UPOZORENJE! Pokušaji da se prevaziđu prepreke i primena prekomerne sile na dršci, uzrokuju oštećenja na dršci koja ne podleže garanciji !!!!!**
7. Opcija za vožnju. Slika 14 B. Kada je uklonjen naslon i ručica za roditeljsku kontrolu postavite zaštitni poklopac (R) na osovinu iza sedišta. **Upozorenje! Ako je vaš tricikl opremljen sa podesivim mehanizmom za slobodno kretanje na upravljaču, pedalama koje se mogu odvojiti od čvorišta (osovine) ili dugmetom "slobodna ručka", molimo vas obratite pažnju na sledeće: Kada je ručka za upravljanje (roditeljska kontrola) uklonjena, mehanizam za slobodno kretanje na prednjem točku za upravljanje biće neaktivan, tada bi pedale trebale da budu aktivne, a dugme "slobodna ručka" takođe postaje neaktivno, u suprotnom postoji opasnost da vaše dete izgubi kontrolu nad triciklom, padne i povredi se.**

UPOZORENJE: Da biste izbegli ozbiljne povrede, uvek koristite pojas!

Opcija sa vazdušnim gumama: Napumpati vazdušne gume do maksimalnog pritiska do **0,8 bara (0,8 ATM) (11,6 PSI) (80 kPa)** **UPOZORENJE ! Zapremina gume je veoma mala i vrlo brzo se naduvava! Ne prekoračujte maksimalni pritisak guma opisan u uputstvu! To može prouzrokovati njeno uništenje, a to nije predmet garancije! Pridržavajte se maksimalnog pritiska pneumatika kao što je opisano u uputstvu za upotrebu, a ne onih koji su navedeni na pneumaticima!**

SKLAPANJE TROKOLICE

1. Savijte prag, maksimalno približite cev roditeljske kontrole, pritisnite dugme na zadnjem delu okvira da bi savili zadnju viljušku. Slika 13

FONTOS! FIGYELMESEN OLVASSA EL, ÉS ŐRIZZE MEG KÉSŐBBI FELHASZNÁLÁS ESETÉRE.

MOOVO HÁROMKEREKŰ / Használati utasítás

HU

BIZTONSÁGI UTASÍTÁSOK:

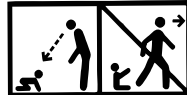

- FIGYELMEZTETÉS!** Ne hagyja a gyereket felügyelet nélkül!
- FIGYELMEZTETÉS!** Védő szerelés használata szükséges! (sisak, térdvédő, kesztyű és könyökvédő).
- FIGYELMEZTETÉS!** Használat közben egyéni védőeszközök használata ajánlatos. Ne használják a gépjárművek forgalmi sávjában. Maximális súly 20 kg.
- FIGYELMEZTETÉS!** Az alkatrészek kipakolása után tegye el az összes csomagoló anyagot és nylon zsákokat.
- FIGYELMEZTETÉS!** Felhasználása javasolt 12 - 36 hónapos gyerekekre.
- FIGYELMEZTETÉS!** 36 hónaposnál idősebb gyermekek ne használják a terméket, mert az a súlyuk alatt összetörhet!
- FIGYELMEZTETÉS!** Ezt a terméket csak felnőtt személy szerelheti fel.
- FIGYELMEZTETÉS!** A gyerek kell, hogy rendelkezzen speciális ügyességekkel ahhoz, hogy használjon a háromkerektől és kerülje a kiesést vagy közlekedési baleseteket, amelyek a gyerek vagy harmadik személyek sérüléséhez vezethetnek.
- FIGYELMEZTETÉS!** Mielőtt a gyerek elkezd tolni a háromkerektől, tanítsa meg őt, hogyan kell fellépni a lábtámaszra, hogyan kell bánni a kormányval, hogyan kell pörgetni a pedálokat, hogyan kell felülni és lejönni. Ha a gyerek nem tud önállóan tolni a háromkerektől, akkor tartsa a háromkerektől a vezérlési fogantyúval. Tanítsa meg a gyereket arra, hogy ne tegye ki oldalát a lábát.
- FIGYELMEZTETÉS!** A háromkerektől síkos területen kell használni. Lépcsőkön, hídakon, pocsolyákban, utakon, autópályákon és görögös felületeken használni tilos. Amíg a gyerek tolja a kocsit tilos őt lökni.
- FIGYELMEZTETÉS!** A gyerek maximális súlya 20 kg lehet és ez csak egy gyerekre vonatkozik. Ne engedjen túlsúlyt vagy a gyerek megsérülhet.
- FIGYELMEZTETÉS!** Olvassa el figyelmesen a használati utasítást és tegye el azt későbbi referenciával kapcsolatban. Az utasítások be nem tartása sérüléseket okozhat gyerekének.
- FIGYELMEZTETÉS!** Győződjön meg arról, hogy a biztonsági öv helyesen van becsatolva.
- FIGYELMEZTETÉS!** Használat előtt ellenőrizze azt, hogy minden elem helyesen van összekötve.
- FIGYELMEZTETÉS!** A kis darabokat tartsa távol gyerekektől.

EN 71-1,2,3

TISZTÍTÁS ÉS GONDOZÁS

- Használat előtt ellenőrizzen a háromkerektől állapotát. Ha van eltört vagy károsított alkatrész, azonnal cserélje azokat. Ellenőrizze rendszeresen a meglazult csavarokat.
- Ne hagyja a háromkerektől nedves, túlzottan meleg vagy nagyon hideg helyeken.
- Tisztítsa a háromkerektől nedves kendővel.
- FIGYELMEZTETÉS!** Ha a háromkerektől strandon lett használva, akkor tisztítsa ezt úgy, hogy távolítsa a rákerült homokot és sót a mozgó részekről és a kerekekről.

ALKATRÉSZEK 1. kép

- A. Alváz - 1 db
- B. Első villa - 1 db
- C. Hátsó kerekek - 2 db
- D. Első kerék - 1 db
- E. Szülői felügyelet alsó része - 1 db
- F-1. Csavarok M6x30 - 2 db
- F-2. Ablakmosó \varnothing 6 - 2 db
- F-3. Anyacsavar M6 - 2 db
- G. Kormány csengővel - 1 db
- H. Támasz - 1 db

- I. Kosár - 1 db
- J. Szülői felügyelet felső része - 1 db
- K. Napernyő - 1 db
- L. Lábtámasz - 1 db
- M. Hátsó tengelyek - 2 db
- N. Nagy sárvédő - 1 db
- O. Ülés - 1 db
- P. Kis sárvédő - 1 db
- Q. Üvegtartó - 1 db
- R. Védőkupak - 1 db

ÖSSZESZERELÉSE

A HÁROMKEREKŰ ÖSSZESZERELÉSE

1. Tegye a nagy sárvédőt (N) az első villába (B), aztán helyezze be a kis sárvédőt (P) a villába és feszítse a csavarokat. 2. kép.
2. Szerelje be az első villát (B) az első kerékbe (D) és feszítse a csavarokat (F).
3. Húzza szét az alváz hátsó villáját (A), amíg „Kattanás” halatszik. 3. kép.
4. Tegye be a hátsó tengelyt (M) a hátsó kerékbe ©. Azután tegye be őket a hátsó villa nyílásába megnyomott gomb mellett. A hátsó kerék beillesztése után, engedje el a villa gombját és győződjön meg arról, hogy a kerék helyesen áll.
5. Helyezze el az első kereket az alvázba (A). Vegye ki a kormány csavarát (G), ezután tegye be a kormányt az első villába és feszítse a csavart. 4. kép.
6. Húzza ki az ülés alatti csavarokat (O), tegye fel az ülést az alvázra és feszítse a csavarokat.
7. Vegye ki a csavart és a műanyag elemeket a lábtámaszból (L). Szerelje fel a láb támaszt az alváz alatt, helyezze vissza a műanyag elemeket és feszítse a csavart. 5. kép.
8. Szerelje fel a hátsó kosarat (I) az alváz hátsó villájába.
9. Húzza ki a csavart a támasz bilincsejéből, szerelje fel a támaszt (H) és feszítse a csavart. 6. kép.
10. Helyezze be a szülői felügyelet alsó részét (E) a kormány vezérlésébe, a támasz hátán lévő bilincsen keresztül. Győződjön meg arról, hogy az alkatrészek helyesen vannak felszerelve.
11. Szerelje fel a napernőt (K) a támasz lyukaiba. 7. kép.
12. Helyezze el a szülői felügyelet felső részét (J) a szülői felügyelet alsó részébe (E).
13. Helyezze el az üvegtartót (Q) a szülői felügyelet felső részébe (J).

A HÁROMKEREKŰ HASZNÁLATA

1. A lábtámasz összecukásához és szétnyílásához nyomja meg a műanyag gyűrűt lefelé és tolja előre vagy hátra. 8. kép.
2. A fékek aktiválása és deaktiválása a hátsó kerekek mellett lévő pedálok megnyomása és elengedésével. 9. kép. Ne nyomja meg a féket mozgás közben, mivel ez elromláshoz vezethet.
3. Fordítsa az első kerék gombját az óráiránnyal szemben és így lefixálja a kerékforgás pedáljait. 10. kép.
4. Fordítsa az első kerék gombját az óra irányába és így elengedi a kerékforgás pedáljait.
5. Állítsa be a támaszt és a napernőt. 11. és 12. kép.
6. Tollási opció. 14 A. kép. **Figyelem! Ha a tricikli szabadon kormányozható, a pedálok vagy a „mozgatható kormány” gombja középen kioldhatóak, kérjük, vegye figyelembe a következőket:**
Ha a tolókar (szülőikormány) eltávolításra kerül, a szabadon kormányozható mechanizmusnak inaktívnak, a pedáloknak aktívnak, a „mozgatható kormány” gombnak pedig inaktívnak kell lenniük, különben veszélyt jelenthet a gyermekre, leeshet róla és megsérülhet.
7. Haladási opció. 14 B. kép. Amikor a támasz és a szülői felügyelet fogantyú le vannak véve tegye fel a biztonsági fedelet (R) az ülés mögötti tengelyre. **FIGYELMEZTETÉS ! Az akadály legyőzéséhez, először nyomja le a lábával a hátsó tengelyt (Figyeljen, hogy ne a fékeket nyomja le!) , hogy felemelkedjen az első része a tricikli, és ezután húzza magafelé vízszintesen a tolókart. Vigyázat: Ne nyomja le hirtelen a tolókart!!! Először húzza magafelé a tolókart!!! Figyelem: Az akadályok leküzdésére és a fogantyú túlzott erőre gyakorolt hatása komoly károkat okoz a fogantyúnál, amelyre nincs garanciacsere.**

FIGYELMEZTETÉS: Komoly sérülések elkerülése végett, mindig használja a biztonsági övet!

Léggumi változat: kérjük, nyomja fel a léggumikat **0,8 BAR (0,8 ATM) (11,6 PSI) (80 kPa) maximális nyomásra.**

FIGYELMEZTETÉS ! A gumi kerék mérete elég kicsi és gyorsan felfújható! Ne lépje túl a használati útmutatásban leírt guminyomás értékét! Ez a gumi roncsolódásához is vezethet és erre nem vonatkozik a jótállás! Tartsa be a használati útmutatásban előírt guminyomás értékét és nem a gumi oldalfalán lévő jelzéseket!

A HÁROMKEREKŰ ÖSSZECUKÁSA

1. Húzza össze a lábtámaszt, tegye el maximálisan a szülői vezérlés csövét, nyomja meg a gombot az alváz hátsó részében, hogy a hátsó villát el tudja rakni. 13. kép.

E RËNDËSISHME! RUANI PËR INFORMACIONE TË MËTEJSHME. LEXONI ME KUJDES!

MOOVO Treçikletës / Insruksion për përdorim

AL

KËRKESA PËR SIGURI



- KUJDES!** Mos e lëni fëmijën pa mbikëqyrje!
- KUJDES!** Është e nevojshme veshje mbrojtëse! (helmetë, mbrojtëse për gju, dorashka dhe mbrojtëse për bërrylat).
- KUJDES!** Gjatë përparimit të mbahen mjete personale të mbrojtjes. Të mos përdoret korsaia për lëvizjen e automjeteve. Maksimum 20 kg.
- KUJDES!** Pas nxjerrjes së pjesëve, mblidhni të gjitha paketimet dhe qeset najloni.
- KUJDES!** E përshtatshme për fëmijë në moshë 12 - 36 muaj.
- KUJDES!** Të mos përdoret nga fëmijë në moshë mbi 36 muaj për shkak të qëndrueshmërisë së pa mjaftshme!
- KUJDES!** Ky produkt duhet të motohet vetëm nga njëri i moshuar.
- KUJDES!** Nuk është e nevojshme që fëmija të ketë njohuri speciale që të përdorë treçikletën dhe të evitohet rënia ose aksident që mund të shkaktojë lëndim të fëmijës ose të personave të tretë.
- KUJDES!** Para se fëmija të fillojë të lëvizet me treçikletën e mësoni si të vendos këmbën në mbajtësen për këmbët, si të drejtojë timonin dhe si të lëviz pedale, si të ngjitet dhe të zbritet. Nëse fëmija nuk mund të lëvizet vet me treçikletën mbani atë përmes dorezën për drejtim. E mësoni fëmijën si të mos lëshojë këmbët anës.
- KUJDES!** Treçikleta duhet të lëvizet në sipërfaqe të rrafshët. Është ndaluar të lëvizet nëpër shkalla, ura, rruga për automjete, autostrada dhe sipërfaqe jo të rrafshëta. Deri sa fëmija e vozit vet është ndaluar që të shtyhet.
- KUJDES!** Peshë maksimale e fëmijës është 20 kg dhe është vetëm për një fëmijë. Mos e ngarkoni tepër sepse fëmija mund të plagohet.
- KUJDES!** Lexoni me vëmendje induksionin dhe e ruani për informim të ardhshëm. Mos respektimi i udhëzimeve mund të dëmtojë fëmijën Tuaj.
- KUJDES!** Kontrolloni a është vendosur drejt rripi i sigurisë.
- KUJDES!** Para përdorimit kontrolli a janë lidhur mirë të gjitha elementet.
- KUJDES!** I ruani pjesët e vogla larg fëmijëve.

EN 71-1,2,3

PASTRIM DHE KUJDES

- Para përdorimit kontrolloni treçikletën. Nëse ka pjesa të dëmtuara l zëvendësoni menjëherë. Rregullisht kontrolloni për bulona të liruara.
- Mos e lëni treçikletën në vende me lagështirë, shumë të ngrohta dhe shumë të ftohta .
- Pastroni treçikletën me pecetë të lagët.
- KUJDES!** Nëse e keni përdorur treçikletën në plazh e pastroni kështu, që të evitoni rërën dhe kripën në pjesët e lëvizshme dhe në rrotat.

Pjesa Fotografi 1

- | | |
|---|---|
| A. Rama - 1copë | I. Shporta - 1copë |
| B. Pirun i përparmë - 1copë | J. Pjesa e sipërme e kontrollit prindëror - 1copë |
| C. Rrota të prapme - 2copë | K. Tendë - 1copë |
| D. Rrota e përparme - 1copë | L. Mbështetëse për këmbë - 1copë |
| E. Pjesa e poshtme e kontrollit prindëror - 1copë | M. Boshte të prapme - 2copë |
| F-1. Bulona M6x30 - 2copë | N. Parafango e madhe - 1copë |
| F-2. Rondele metalike ø 6 - 2copë | O. Ulëse - 1copë |
| F-3. Arrë M6 - 2copë | P. Parafango e vogël - 1copë |
| G. Timon me zile - 1copë | Q. Mbajtëse për shishe - 1copë |
| H. Mbështetëse - 1copë | R. Kapak sigurimi - 1copë |

MONTIM

Montim i treçikletës

1. Vendosni parafangon e madhe (N) në pirunin e përparmë (B), pastaj futeni parafangon e vogël (P) në pirunin dhe shtrëngoni bulonat. fotografia 2
2. Futeni pirunin e përparmë (B) në rrotën e përparme (D) dhe shtrëngoni bulonat (F).
3. Hapni pirunin e prapmë të ramës (A) deri sa dëgjohet „klik“.Fotografia 3
4. Futeni boshtin e prapmë (M) në rrotën e prapme (C). Pastaj l vendosni në vrimën e pirunit të prapmë duke shtypur butonin. Pas futjes së rrotës së prapme lëshoni butonin e pirunit dhe bindeni se rrota është në pozicionin e drejt.
5. Vëni rrotën e përparme në ramën (A). Nxirrni bulonin nga timoni (G), pastaj vendosni timonin në pirunin e përparmë dhe shtrëngoni bulonin. Fotografia 4
6. Nxirrni bulonat nën ulësen (O), vendosni ulësen në ramën dhe shtrëngoni bulonat
7. Nxirrni bulonin dhe elemente prej plastmase nga mbajtësja për këmbët (L). Montoni mbajtësen për këmbët nën ramën, l vëni elementet prej plastmase dhe shtrëngoni bulonin. Fotografia 5
8. Kontrolli shpirtën e prapmë (I) në pirunin e prapmë të ramës
9. Nxirrni bulonin nga mbështetësen dhe montoni mbështetësen (H) mbi mbajtësen dhe shtrëngoni i bulonin. Fotografia 6
10. Vëni pjesën e poshtme të kontrollit prindëror (E) në drejtimin e timonit përmes mbajtëses në shpinën e mbështetëses. Sigurojeni se të gjitha pajisjet janë montuar në pozicionin e drejtë.
11. Montoni tendën (K) në vrimat e mbështetëses. Fotografia 7
12. Vëni pjesën e sipërme të kontrollit prindëror (J) në pjesën e poshtme të kontrollit prindëror (E).
13. Vendosni mbajtësen për shishe (Q) në pjesën e sipërme të kontrollit prindëror (J).

Përdorim i treçikletës

1. Për palosje dhe për hapje të mbështetëses së këmbëve shtypni unazën prej plastmase te poshtë dhe vendosni përpara dhe mbrapa. Fotografia 8
2. Aktivizim dhe çaktivizim l frenave përmes shtypjes dhe lëshimit të pedaleve pranë rrotave të prapme. Fotografia 9 Mos shkëlqi mbi frenën gjatë lëvizjes, pasi kjo mund të shkaktojë dëmtim.
3. Rrotulloni butonin e rrotës së përparme në drejtim të kundërt të akrepit të orës që të fiksoni pedalet për lëvizje të rrotës Fotografia 10
4. Rrotulloni butonin e rrotës së përparme në drejtim të akrepit të orës që të lironi pedalet nga rrota
5. Rregulloni mbështetësen dhe tendën. Fotografia 11;12
6. Opsion për shtyrje Fotografia 14 A **Kujdes! Nëse biçikleta juaj është pajisur me një mekanizëm rregullues të lirë në timon, pedale që mund të ç'kycen nga tubi ose një pullë "manovruesi i lirë", ju lutemi të keni në vëmendje udhëzimet si vijojnë: Kur hiqet doreza shtytëse (kontrolli i prindit), kontrolli i lire i timonit do jete jo-aktiv, pedalet do jene aktive, butoni "doreze e lire" do jete jo-aktive, ne te kundert ka rrezik qe femija te humbase kontrollin dhe te rrezohet duke demtuar veten.**
7. Opsion për lëvizje me vete. Fotografi 14 B. Kur janë hequr mbështetësja dhe dorezën e kontrollit prindëror, vëni kapakun e sigurisë (R) mbi boshtin prapa sediljes. **KUJDES ! Që të ngrini boshtin e përparmë që të kapërceni pengesë shtypni me këmbë boshtin e prapmë (Fotografia 18) dhe jo frena dhe pas kësaj të tërhiqni horizontalisht dorezën tek ju . Kujdes : Mos e shtypni dorezën drejt për së drejti te poshtë!!! Së pari tërhiqni dorezën tek ju !!! Kujdes: Përpjekja për të kapërcyer pengesat dhe aplikimi i forcës së tepërt në doreza shkakton një dëm serioz në dorezë, e cila nuk i nënshtrohet riparimit të garancisë !!!**

Opsioni goma me ajër: Ju lutem që të pomponi gomat me ajër deri në presion maksimal nga **0,8 BAR (0,8 ATM) (11,6 PSI) (80 kPa)** Volumi i gomës është shumë i vogël dhe ajo fryhet shumë shpjet !Mos e tejkaloni presionin maksimal të gomës që është përshkruar në udhëzimin ! Kjo mund të shkaktojë prishjen e saj, gjë që nuk mbulohet nga garancia ! Respektoni presionin maksimal të gomës që është përshkruar në instruksionin dhe jo atë që është shënuar mbi gomën !

KUJDES: Që të evitoni lëndime serioze gjithnjë përdorni rripin e sigurisë !

Palosje e triçikletës

1. Palosni mbajtësen për këmbët, mblidhni maksimalisht tubin e kontrollit prindëror, shtypni butonin në pjesën e prapme të ramës që të mblidhet piruni e prapë. Fotografia 13



Дидис ООД, България
Шумен 9700, ул. „Тракия-изток“ № 6
Тел.: 054/850 830
e-mail: home.market@didis-ltd.com
e-mail: export@didis-ltd.com

Didis LTD, Bulgaria
Shumen 9700, № 6 Trakia-iztok street
Tel.: +359 54 850 830
e-mail: home.market@didis-ltd.com
e-mail: export@didis-ltd.com