

*Move and Joy*



twin stroller

**TWIN**

**age range:** 0+ months  
up to 15 kg per child



**MANUAL INSTRUCTION**

designed in EU

[www.lorelli.eu](http://www.lorelli.eu)



find us on

# CONTENT / СЪДЪРЖАНИЕ

<b>EN</b>	Manual Instruction.....	3
<b>BG</b>	Инструкция за употреба.....	8
<b>RO</b>	Instructiuni de utilizare.....	13
<b>PL</b>	Instrukcja użytkownika.....	18
<b>IT</b>	Istruzione per l'uso.....	23
<b>GR</b>	ΟΔΗΓΙΕΣ ΧΡΗΣΗΣ ΚΑΡΕΚΛΑΣ.....	28
<b>MK</b>	Упатствата за употреба.....	33
<b>RU</b>	Инструкция по эксплуатации.....	38
<b>SRB</b> <b>HR</b> <b>ME</b> <b>BIH</b>	Uputstvo za upotrebu.....	43
<b>TR</b>	Kullanım talimatı.....	48
<b>HU</b>	Használati utasítás.....	54



**BG**-Сканирайте QR кода, за да получите повече информация за продукта и инструкция за употреба на повече езици. Изтеглете приложението QR скенер на устройството си.

**EN**-Scan the QR code to get more product information and manual instruction in more languages. Download QR Scanner App onto your device.

**SRB/HR/ME/BIH**

Skenirajte QR kod kako bi ste dobili više informacija o proizvodu i uputstva za upotrebu na više jezika. Preuzmite aplikaciju QR Scanner na svoj uređaj.

**IT**-Scansiona il codice QR per ottenere maggiori informazioni sul prodotto e istruzioni manuali in più lingue. Scarica l'app QR Scanner sul tuo dispositivo.

**GR**-Σάρωση του κώδικα QR για περισσότερες πληροφορίες σχετικά με το προϊόν και οδηγίες χρήσης σε περισσότερες γλώσσες. Κατεβάστε την εφαρμογή QR Scanner στη συσκευή σας.

**FR**-Scannez le code QR pour obtenir plus d'informations sur le produit et le manuel d'utilisation (disponible en plusieurs langues). Téléchargez l'application QR Scanner sur votre appareil

**HU**-A QR-kód beszkennelésével bővebb információkhoz és összeszerelési útmutatóhoz juthat további nyelveken.

Amennyiben szükséges, töltsön le QR-kód olvasó alkalmazást a készülékére.

**RU**-Отсканируйте QR-код, чтобы получить больше информации о продукте и инструкции по эксплуатации на других языках. Загрузите приложение QR Scanner на свое устройство.

**DE**-Um weitere Produktinformationen sowie die Bedienungsanleitung in weiteren Sprachen zu erhalten, bitten wir Sie den QR-Code zu scannen. Bitte downloaden Sie die QR Scanner-App auf Ihr Handy oder Tablet.

**NL**-Scan de QR code voor meer productinformatie en de handleiding in meerdere talen. Download de QR scanner app op je apparaat om te scannen.

**RO**-Scanati codul QR pentru a obtine mai multe informatii despre produs si manualul de instructiuni in mai multe limbi. Descarcati aplicatia QR Scanner pe dispozitivul dvs.

**AL**-Skanoni kodin QR për të marrë më shumë informacion rreth produktit dhe për të hapur manualin në më shumë gjuhë. Shkarkoni aplikacionin QR Scanner në celularin tuaj.

**PL**-Zeskanuj kod QY, aby otrzymać więcej informacji, oraz instrukcję użytkowania w większej ilości języków. Pobierz aplikację skanera kodów QR na twoje urządzenie.

**MK**-Скенирај го QR кодот за да добиеш повеќе информации за производот и упатство за користење, на повеќе јазици. Симнете ја апликацијата QR Scanner App на вашиот уред.

## Baby stroller Manual Instruction

### **IMPORTANT – READ CAREFULLY AND KEEP FOR FUTURE REFERENCE!**

#### **SAFETY REQUIREMENT**

1. This vehicle is suitable for 2 children with a total weight up to 30 kg. This vehicle is suitable for twins – two babies with maximum weight of each of the children up to 15 kg.
2. The height of the carried child in the stroller should not exceed 96 cm!
3. Use parking device if you do not hold the stroller with hand!
4. Do not leave the stroller on hills or inclined surfaces even if you have activated the parking system!
5. Parking device shall be engaged when placing and removing the children!
6. The shopping basket can take a maximum load of 2 kg!
7. Any load attached to the handle and/or on the back of the backrest and/or on the sides of the vehicle will affect the stability of the vehicle! Maximum load of the accessory bag 1 kg. Do not hang any additional bags!
8. Regularly check for loose parts! Make routine inspection, regularly maintain, clean and/or wash the vehicle!
9. The vehicle shall be used only for up to 2 children!
10. Accessories which are not approved by the manufacturer shall not be used!
11. Only replacement parts supplied or recommended by the manufacturer/distributor shall be used.
12. Always use the restraint system! Always use the crotch belt in combination with the waist belt! To prevent injury from a fall or a slip off always use the shoulder straps!
13. Make sure that the safety belts are placed properly!
14. The stroller should always be used under the supervision of an adult!
15. Do not allow children to suspend him/herself or play in the stroller!
16. Do not allow children to stand in the stroller!
17. Do not allow your child to stand on the seat and foot rest!
18. Do not use the stroller on uneven surfaces near fire or other dangerous places!
19. Do not use the stroller on stairs and escalators!
20. Fold the stroller before go upstairs and downstairs. Mounting the stroller on stairs, pavements and others with the child in it and by pushing the handle causes deformation of the stroller and is out warranty repair!
21. Adjusting of the back rest must be made only by a person read carefully the instruction rules for adjusting!
22. Any additional baggage left in the stroller may cause it to become unstable!
23. The person who assembles the stroller must be familiarized with its functions!
24. No additional mattress / cushion shall be added.
25. The front bar can not be used as a carry handle.
26. This stroller is suitable for children up to 3 years old!

## WARNING



**WARNING!** Never leave the child unattended!

**WARNING!** Ensure that all the locking devices are engaged before use!

**WARNING!** To avoid injury ensure that the child is kept away when unfolding and folding this product!

**WARNING!** Do not let the child play with this product!

**WARNING!** This pushchair is designed to be used from baby's birth. You shall use the most reclined position for newborn babies. The newborn child is not able to sit and hold his/her head up unassisted. Therefore do not fix the backrest in sitting position for children under 6 months!

**WARNING!** Always use the restraint system!

**WARNING!** Check that the pram body or seat unit or car seat attachment devices are correctly engaged before use

**WARNING!** This product is not suitable for running or skating!

**WARNING!** Keep away from fire !

**WARNING!** Images on the title page and in the instruction manual are only illustrative and may differ from the real product.

**EN 1888 - 1:2018+A1:2022**

## MAINTENANCE AND CARE

1. To clean the metal parts, wipe with a moist and then dry towel until the stroller is all dry.
2. To clean the plastic parts, use a towel, water and a soft detergent.
3. To clean the textile parts, use a solution for cleaning tapestries.
4. When not in use, never place other objects in or on the stroller! This will damage it!
5. Always dry and air the stroller if it is not dry enough!
6. Run regular clean-ups over the wheel axes and the plastic elements.
7. Always clean the wheel axes and plastic elements after using the pram over sandy or dusty surfaces!
8. **DO NOT LUBRICATE** the wheel axes or other movable parts of the stroller! Just clean them!
9. Run regular checks for loose or damaged parts and if there are such, immediately replace them with new ones!

## PARTS



- |                                |          |
|--------------------------------|----------|
| 1. Metal frame of the stroller | - 1 pc.  |
| 2. Seat unit                   | - 1 pc.  |
| 3. Canopy                      | - 1 pc.  |
| 4. Fronbar                     | - 1 pc.  |
| 5. Front Wheels                | - 2 pcs. |
| 6. Rear Wheels                 | - 2 pcs. |
| 7. Shopping Basket             | - 1 pc.  |
| 8. Footcover                   | - 2 pc.  |
| 9. Accessory bag               | - 1 pc.  |

## 1. UNFOLDING THE STROLLER

- A. Release the lock clip of the right side of the frame.
- B. Unfold the stroller to full open position.



## 2. INSTALLATION OF THE FRONT WHEELS

- A. Remove the plastic caps from front wheel posts before assembling the wheels.
- B. Slide front wheel assembly onto metal posts as shown until it clicks into place.
- C. Repeat the same steps for the other wheel.



## 3. INSTALLATION OF THE REAR WHEELS

- A. Remove and discard the protective plastic cap from ends of rear axle assembly.
- B. Position the rear axle assembly as shown with brake levers pointing towards the stroller handle.
- C. Push both brake assemblies and center axle brake onto rear leg tubes at the same time.
- D. Make sure that plastic tabs on brake assemblies lock into openings on rear legs as shown.
- E. Slide wheel onto axle.

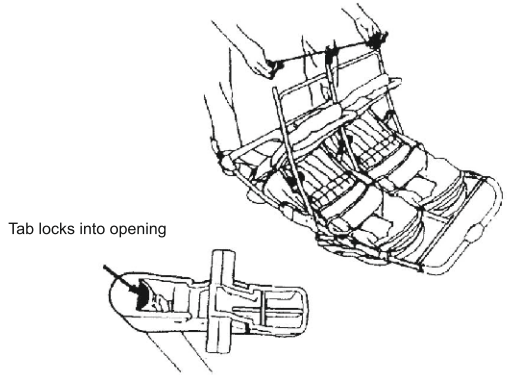

Tab locks into opening



Retainer Washer



Retainer Tab



- F. Snap the retainer washer onto the axle. Make sure that the larger end of retainer is towards wheel.
- G. Snap the retainer cap over the retainer washer.
- H. Line up tabs in each of the bub caps with slots in the wheel. Snap bub caps into place.
- I. Repeat the same operation for the other wheel.
- J. Assembling the footrest: Put the footrest on the right position and fix it on the frame. Then push the top of the footrest and fix it within plastic part.

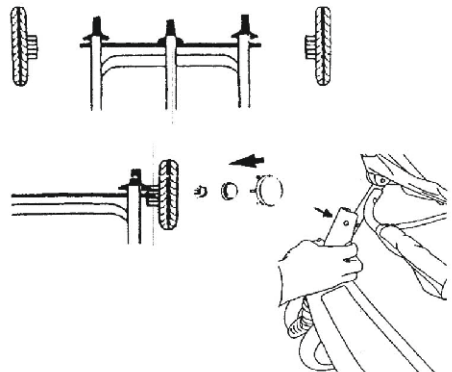

## 4. ATTACHING/REMOVING THE NAPPER BAR

**CAUTION!** If stroller arrives with a clear plastic sleeve on the Napper Bar remove it before using the stroller so your child will not choke on the plastic!

### ATTACHING THE NAPPER BAR

- Hold Napper Bar so that curved part of plastic ends faces up.
- Place Napper Bar on stroller directly under the stroller locking mechanism.
- Snap tabs on each side of Napper Bar and lock them.

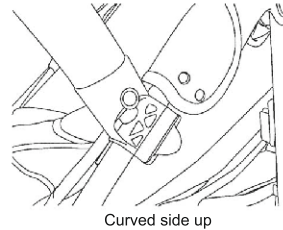

### REMOVING THE NAPPER BAR

- Unsnap tabs on each side of the Napper Bar.
- remove the Napper Bar.

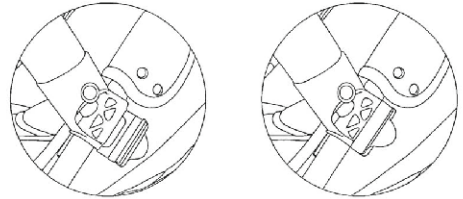

Tab unsnapped

Tab snapped



**WARNING!**  
Do not lift the stroller by Napper Bar!

## 5. USING THE BRAKES

A. Push the levers on all wheel assemblies down to activate the brakes of the stroller.

B. Pull the levers up to deactivate the brakes.

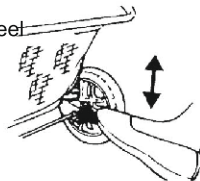

## 6. FIX THE FRONT WHEELS TO MOVE ONLY FORWARD

A. Push the levers on the front wheels down to unlock the wheel to turn in any direction.

B. Pull the levers on the front wheels up to lock the wheel to move only forward.

*NOTE: On rough surfaces lock the wheels to keep them to move only forward. On smooth surface unlock the wheels to turn in any direction.*

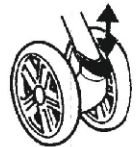

## 7. USING THE SAFETY BELTS

### Adjusting

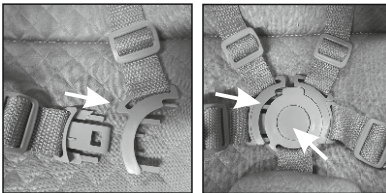

Locking

Unlocking

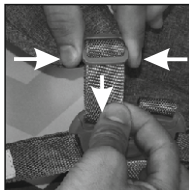

Tightening

## 8. ADJUSTING THE BACKREST

Lift the levers on both sides of the stroller up to recline the backrest.

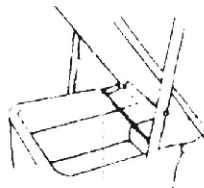
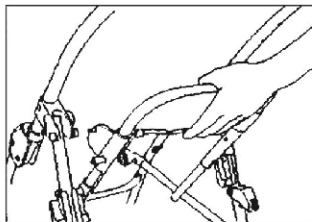

## 9. FOLDING THE STROLLER

A. Activate the brakes.

Б. Push up the backrest.

В. Fold the canopy.

Г. Pull the locking levers up to fold the handle.

Д. Fold the stroller.

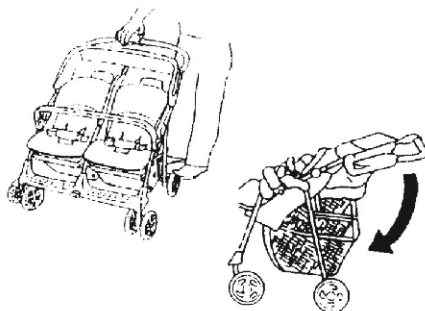

*NOTE: Fold the stroller so wheels straddle the frame. Do not allow wheels to press against the frame as this may damage the tires.*

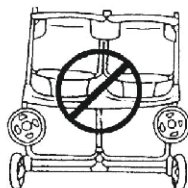
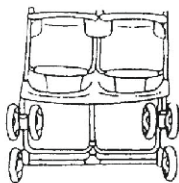

## Детска количка Инструкция за употреба

# ВАЖНО! ПРОЧЕТЕТЕ ВНИМАТЕЛНО И ЗАПАЗЕТЕ ЗА БЪДЕЩИ СПРАВКИ.

### ИЗИСКВАНИЯ ЗА БЕЗОПАСНОСТ

1. Това превозно средство е подходящо за 2 деца с общо тегло до 30 кг! Това превозно средство е подходящо за близнаци – две бебета с максимално тегло на всяко едно от децата до 15 кг
2. Височината на детето, возено в количката не бива да надвишава 96 см!
3. Използвайте паркиращото устройство, ако не държите количката с ръка!
4. Не оставяйте количката на наклонени места, дори с активирано паркиращо устройство!
5. Паркиращото устройство трябва да е активирано при поставяне или взимане на детето от количката!
6. Кошът за пазаруване е с максимална товаримост 2 кг!
7. Всеки товар, закачен на дръжката и/или на гърба на облегалката и/или от страни на количката, влияе върху стабилността на детската количка! Максимално натоварване на чантата за аксесоари 1 кг. Не закачайте допълнителните чанти или пакети!
8. Периодично проверявайте за разхлабени части на количката! Редовно преглеждайте, поддържайте и почиствайте количката!
9. Количката е предназначена за 2 деца!
10. Аксесоари, които не са одобрени от производителя, не бива да бъдат използвани!
11. Трябва да бъдат използвани резервни части само доставени или препоръчани от производителя/дистрибутора!
12. Винаги използвайте предпазните колани, когато детето е в количката! Винаги използвайте колана между крачетата в комбинация с колана за кръста! За да предотвратите нараняване от падане или изхлузване на детето, винаги използвайте раменните колани!
13. Уверявайте се дали безопасният колан е сложен правилно!
14. Количката трябва да се използва винаги под наблюдението на възрастен!
15. Не позволявайте на детето да играе в количката или да се повесва от нея!
16. Не позволявайте на детето да се изправя в количката!
17. Не позволявайте на детето да се изправя върху седалката или степенката!
18. Не използвайте количката по неравни повърхности, в близост до огън или други опасни места!
19. Не използвайте количката по стълбища и ескалатори!
20. Сгъвайте количката преди да се качвате или слизате по стълби. Качването на количката на стълби, тротоари и други препятствия с детето, чрез натискане на дръжката води до нейното деформиране и не подлежи на гаранционно обслужване!
21. Регулирането на облегалката трябва да се извършва само от запознат с правилата за това действие от инструкцията!
22. Допълнителния багаж сложен в количката може да доведе до нейната нестабилност !
23. Човекът, който сглобява количката, трябва да е запознат с нейните функции!
24. Не добавяйте допълнителен матрак / подложка.
25. **Грифът не може да се използва за дръжка за носене!**
26. Количката е предназначена за ползване от деца до 3 години!



## ПРЕДУПРЕЖДЕНИЕ

**ПРЕДУПРЕЖДЕНИЕ!** Никога не оставяйте детето без надзор!

**ПРЕДУПРЕЖДЕНИЕ!** Уверете се, че всички устройства за заключване са активирани преди използване!



**ПРЕДУПРЕЖДЕНИЕ!** За да избегнете нараняване,

уверете се, че детето е на безопасно разстояние, преди да разгънете или сгънете този продукт!

**ПРЕДУПРЕЖДЕНИЕ!** Не оставяйте детето да играе с този продукт!

**ПРЕДУПРЕЖДЕНИЕ!** Тази количка е изработена за употреба от раждането на бебето. За новородени бебета трябва да използвате най-наклонената позиция на облегалката. Новороденото дете не е способно да седи само и да държи главата си изправена. Ето защо, не фиксирайте облегалката в седяща позиция за деца под 6 месеца!

**ПРЕДУПРЕЖДЕНИЕ!** Винаги използвайте системата за задържане!

**ПРЕДУПРЕЖДЕНИЕ!** Преди употреба да се провери дали са правилно задействани приспособленията за закрепване на кошчето за бебешката количка, на седалката или на автомобилното детско столче!

**ПРЕДУПРЕЖДЕНИЕ!** Този продукт не е подходящ за тичане или пързаяне!

**ПРЕДУПРЕЖДЕНИЕ!** Дръжте далеч от огън!

**ПРЕДУПРЕЖДЕНИЕ!** Изображенията на заглавната страница и вътре в инструкцията са примерни и може да се различават от действителния продукт.

## БДС EN 1888 - 1:2018+A1:2022 ГРИЖА И ПОДДРЪЖКА

1. За да почистите металните части, избършете с влажна кърпа и изсушете добре със суха кърпа.
2. За да почистите пластмасовите части използвайте кърпа, вода и мек препарат.
3. За да почистите текстилните части употребявайте препарат за почистване на тапицериия.
4. Когато количката е на съхранение, никога не поставяйте други предмети върху нея!
5. Винаги изсушавайте и проветрявайте количката, ако се е намокрила!
6. Периодично почиствайте осите на колелата и пластмасовите елементи.
7. Винаги почиствайте осите на колелата и пластмасовите елементи след използване на количката по пъськ или други запрашени настилки!
8. **НЕ СМАЗВАЙТЕ** осите на колелата или други подвижни части на количката! Само ги почиствайте!
9. Периодично проверявайте за разхлабени или повредени части и ако има такива, незабавно ги заменете с нови!

## ЧАСТИ

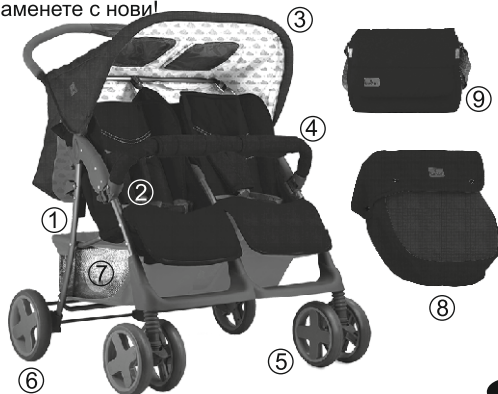

- |                               |         |
|-------------------------------|---------|
| 1. Метална рамка на количката | - 1 бр. |
| 2. Седалка                    | - 1 бр. |
| 3. Сенник                     | - 1 бр. |
| 4. Гриф                       | - 1 бр. |
| 5. Предни колела              | - 2 бр. |
| 6. Задни колела               | - 2 бр. |
| 7. Кош за пазаруване          | - 1 бр. |
| 8. Покривало за крачета       | - 2 бр. |
| 9. Чанта за аксесоари         | - 1 бр. |

## 1. РАЗГЪВАНЕ НА КОЛИЧКАТА 2. МОНТАЖ НА ПРЕДНИТЕ КОЛЕЛА С АМОРТИСЬОРИ

А. Освободете заключващата шипка от дясната страна на рамката.

Б. Разгънете количката в работно положение.



А. Отстранете пластмасовите капачки от щифтовете на предните колела, преди да започнете сглобяването.

Б. Плъзнете предната двойка колела върху предната тръба, както е показано на илюстрацията, докато не се чуе изщракване.

В. Повторете операцията и с другата двойка колела.



## 3. МОНТАЖ НА ЗАДНИТЕ КОЛЕЛА

А. Отстранете предпазните пластмасови капачки от краищата на задната ос.

Б. Поставете комплекта на задната ос, както е показано на илюстрацията, като лостчетата на спирачките трябва да бъдат към дръжката на количката.

В. Притиснете едновременно двата блока на спирачките и централната скоба на оста към задните тръби.

Г. Проверете дали пластмасовите ключалки на блоковете на спирачките са влезли в профилните отвори на задните тръби.

Д. Поставете едното колело на оста.



Фиксаторна шайба

Е. Поставете фиксаторната шайба върху оста. По-широкият край на шайбата трябва да бъде към колелото.

Ж. Поставете фиксаторната капачка върху фиксаторната шайба.

З. Подравнете крачетата на декоративната капачка с отворите в колелото и притиснете.

И. Повторете операцията и с другото колело.

Й. Монтирайте подложката за крачета: поставете подложката за крачета на предвиденото за нея място на рамката. След това притиснете горната част на подложката за крачета, за да се фиксира към рамката.

Заклучалките влизат в профилните отвори

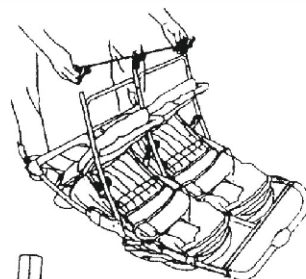
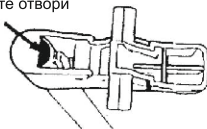

Фиксаторна капачка

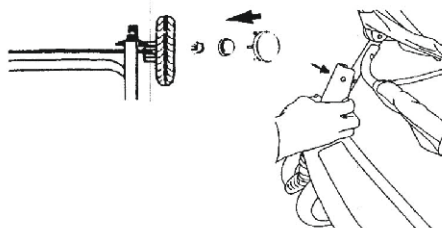
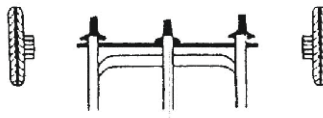

## 4. ПОСТАВЯНЕ И ОТСТРАНЯВАНЕ НА ХОРИЗОНТАЛНИЯ ПРЕДПАЗИТЕЛ

**ВНИМАНИЕ!** Ако вашата количка е доставена с хоризонтален предпазител, покрит с прозрачно пластмасово фолио, отстранете фолиото преди да започнете да използвате количката, за да предотвратите опасността от поглъщане на парченца от фолиото от вашите деца!

### ПОСТАВЯНЕ НА ХОРИЗОНТАЛНИЯ ПРЕДПАЗИТЕЛ

- Хванете хоризонталния предпазител така, че извитата пластмасова профилна част в края му, да сочи нагоре.
- Поставете хоризонталния предпазител точно под заключващия механизъм на рамката на количката.
- Притиснете профилните елементи към рамката и ги закопчайте.

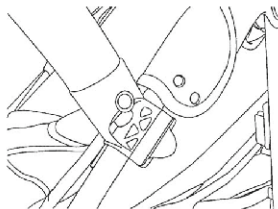

Извивката сочи нагоре

### ОТСТРАНЯВАНЕ НА ХОРИЗОНТАЛНИЯ ПРЕДПАЗИТЕЛ

- Откопчайте профилните елементи от двете страни на предпазителя.
- Отстранете хоризонталния предпазител.



**ВНИМАНИЕ!**  
Не носете количката за хоризонталния предпазител!

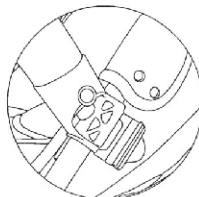

Откопчан предпазител

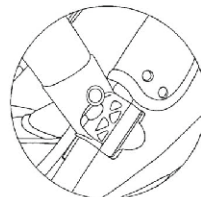

Закопчан предпазител

## 5. ИЗПОЛЗВАНЕ НА СПИРАЧКИТЕ

А. Натиснете лостчетата на спирачките, за да застопорите количката.

Б. Повдигнете лостчетата, за да освободите спирачките.

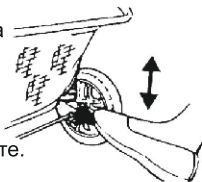

## 6. ЗАКЛЮЧВАНЕ НА ПРЕДНИТЕ КОЛЕЛА

А. Натиснете надолу лостчетата на предните коелета, за да ги освободите и да се движат във всички посоки.

Б. Издърпайте лостчетата на предните коелета нагоре, за да застопорите коелата и да се движат само напред.



## 7. ИЗПОЛЗВАНЕ НА ПРЕДПАЗНИТЕ КОЛАНИ

### Регулиране на колана

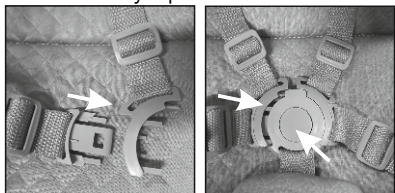

Заклучване

Отключване

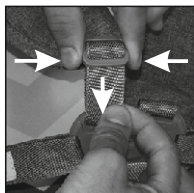

Пристягане

## 8. РЕГУЛИРАНЕ НАКЛОНА НА ОБЛЕГАЛКАТА

Повдигнете лостчетата за накланяне на облегалката от двете страни на количката, за да спуснете облегалката назад.

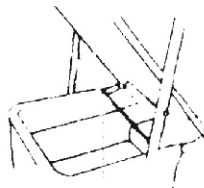
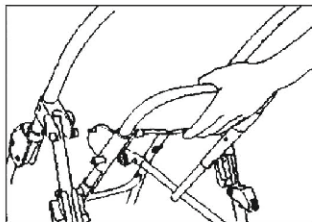

## 9. СГЪВАНЕ НА КОЛИЧКАТА

- А. Включете спиращките.
- Б. Изправете облегалките.
- В. Сгънете сенника.
- Г. Издърпайте заключващите лостчета нагоре, за да сгънете дръжката надолу.
- Д. Сгънете количката.

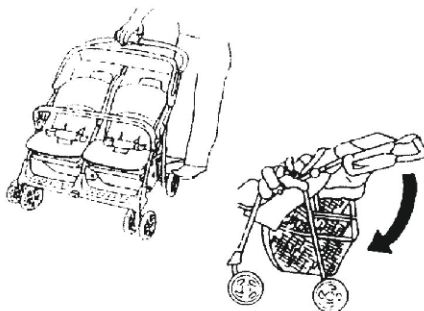

**ЗАБЕЛЕЖКА:** Сгъвайте количката така, че предните двойки колела да попаднат от двете страни на рамката. Не допускайте опиране на предните колела в рамката, тъй като това може да доведе до увреждане на гумите им.

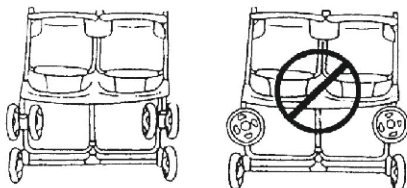

# Important – CITIȚI CU ATENȚIE ȘI PĂSTRAȚI ACEST DOCUMENT PENTRU CONSULTARE ULTERIOARĂ!

## MĂSURI DE SIGURANȚĂ

1. Prezentul carucior este destinat pentru 2 copii cu greutate totală de până la 30 kg. !Acest mijloc de transport este potrivit gemenilor - doi bebeluși cu greutate maxima a fiecăruia de până în 15 kg.!
2. Înălțimea copilului condus în cărucior nu trebuie sa depășească 96 de cm!
3. Folosiți dispozitivul de parcare, dacă nu țineți căruciorul cu mână !
4. Nu lăsați căruciorul să staționeze în locuri cu suprafață înclinată, chiar dacă are dispozitivul de parcare activat !
5. Dispozitivul de parcare trebuie să fie activat la așezarea sau luarea copilului din cărucior !
6. Coșul de cumpărături poate fi încărcat până la 2 kg!
7. Orice greutate, agățată de mâner pe lateral sau spatele căruciorului afectează stabilitatea lui! Sarcina maximă a sacului accesoriu 1 kg. Nu înmânează pungi suplimentare!
8. Verificați periodic dacă nu sunt părți desprinse ale căruciorului! Verificați, întrețineți și curățați căruciorul!
9. Caruciorul este facut pentru 2 copii!
10. Accesorii care nu sunt aprobate de către producător nu trebuie să fie folosite!
11. Piesele suplimentare de folos nu trebuie să fie decât cele recomandate de către producător/ distribuitor!
12. Folosiți întotdeauna centurile de siguranță atunci când copilul este în cărucior! Aveți grijă să folosiți mereu centura dintre piciorușe împreună cu cea pentru talie! Pentru a preveni o eventuală rănire ca urmare a unei căderi sau o contuzie a copilului, folosiți mereu centurile pentru umeri!
13. Asigurați-vă că centura de siguranță este plasată corect!
14. Căruciorul trebuie să fie folosit întotdeauna sub supravegherea unui adult!
15. Nu permiteți copilului să se joace în cărucior sau să se lege singur!
16. Nu permiteți copilului să se ridice din cărucior!
17. Nu permiteți copilului să se ridice pe scaun sau bară!
18. Nu folosiți căruciorul pe suprafețe denivelate, în apropierea unui foc sau a altor locuri periculoase!
19. Nu folosiți căruciorul pe scări normale sau rulante!
20. Pliati căruciorul înainte de a vă urca sau coborî pe scări. Urcarea căruciorului pe scări, trotuare și alte obstacole prin a apăsa pe mâner duce la deformarea lui și nu se află sub incidența termenilor de garanție!
21. Reglarea părți din spate a căruciorului trebuie să se execute doar de către cineva familiarizat cu aceasta parte a instrucțiunilor!
22. Bagajul suplentar plasat în cărucior poate să ducă la debalansarea căruciorului!
23. Persoana care assemblează căruciorul trebuie să fie familiarizată cu funcțiunile lui!
24. Nu se adaugă nicio saltea / pernă.
25. Bara din față nu poate fi utilizată ca mâner de transport.
26. Căruciorul este proiectat pentru folosire de către copii până la vârsta de 3 ani!

## AVERTISMENTE!

**AVERTISMENTE!** Nu lăsați niciodată copilul nesupravegheat!

**AVERTISMENTE!** Asigurați-vă că toate dispozitivele de blocare sunt închise înainte de a utiliza produsul !

**AVERTISMENTE!** Pentru a evita rănirea copilului, asigurați-vă că acesta este la distanță atunci când pliați și depliați acest produs!

**AVERTISMENTE!** Nu lăsați copilul să se joace cu acest produs!

Utilizați centurile de siguranță de îndată ce copilul dvs. poate sta în șezut fără ajutor

**AVERTISMENTE!** Acest carucior este proiectat pentru utilizare de la nașterea copilului. Pentru nou-nascuți trebuie să utilizați poziția cea mai înclinată a spatelui! Copilul nou-născut nu e capabil de a sta așezat singur și să-și țină capul ridicat !. De aceea nu fixați spatele atunci când copilul este așezat copiilor în vârstă sub 6 luni!

**AVERTISMENTE!** Utilizați întotdeauna sistemul de prindere!

**AVERTISMENTE!** Înainte de utilizare verificați dacă dispozitivele de fixare de la landou, scaunul căruciorului sau scaunul auto sunt cuplate în mod corespunzător !

**AVERTISMENTE!** Acest produs nu este recomandat a fi utilizat în timp ce alergați sau vă plimbați pe role!

**AVERTISMENTE!** Păstrați la distanță de foc!

**AVERTISMENTE!** Ilustrațiile de pe pagina de titlu și din cadrul manualului sunt exemple și ar putea diferi de produsul real.

**EN 1888 - 1:2018+A1:2022**

## ÎNȚREȚINERE ȘI GRIJĂ

1. Pentru a curăța părțile metalice, ștergeți bine cu un prosop umed și apoi cu unul uscat.
2. Pentru a curăța părțile plastice, folosiți un prosop, apă și un detergent slab.
3. Pentru a curăța părțile textile, folosiți-vă de o soluție de curățat tapițerie.
4. Când căruciorul nu este folosit, niciodată nu lăsați alte obiecte pe el!
5. Întotdeauna uscați și aerisiți căruciorul dacă s-a umezit!
6. În mod periodic curățați axele roților și elementele plastice.
7. Întotdeauna curățați axele roților și elementele plastice după folosirea pe nisip sau alte suprafețe prăfuite!
8. **NU LUBRIFIAȚI** axele roților sau alte părți mobile ale căruciorului! Doar le curățați!
9. În mod periodic verificați dacă nu sunt părți desprinse sau amortizate și dacă sunt, aveți grijă să le înlocuiți cu altele noi!

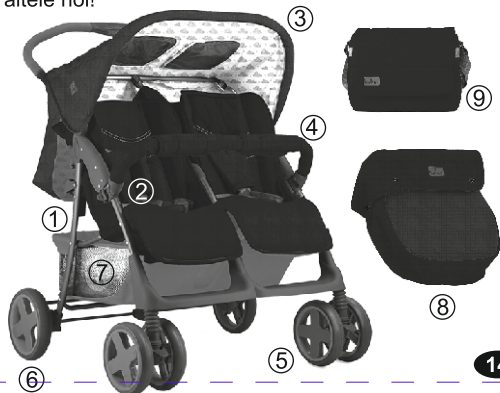

## PĂRȚI

- |                                 |          |
|---------------------------------|----------|
| 1. Rama metalica a caruciorului | - 1 buc. |
| 2. Unitatea de scaun            | - 1 buc. |
| 3. Capotina                     | - 1 buc. |
| 4. Bara                         | - 1 buc. |
| 5. Rotile din fata              | - 2 buc. |
| 6. Rotile din spate             | - 2 buc. |
| 7. Cos pentru cumparaturi       | - 1 buc. |
| 8. Acoperitor pentru picioare   | - 2 buc. |
| 9. Torba na accesoria           | - 1 buc. |

## 1. DESFACEREA CARUCIORULUI 2. MONTAJUL ROTILOR DIN FATA CU AMORTIZOARE

A. Eliberați clema de blocare de pe partea dreaptă a cadrului.

B. DESCHIDEȚI CARUCIORUL ÎN POZIȚIA DE FUNCȚIONARE



A. Îndepărtați capacele de plastic de pe roțile din față, înainte de a începe montajul.

B. Împingeți roțile din față pe teava din față, așa cum este indicat în imagine, până când se aude un click.

C. Repetați operația și cu celelalte roți.



## 3. MONTAJUL ROTILOR DIN SPATE

A. Îndepărtați capacele de protecție din plastic de pe capetele axei din spate.

B. Așezați setul pe axa, așa cum este indicat în imagine, iar parghiile de frână trebuie să fie spre manerul caruciorului.

C. Apasați concomitent cele două blocuri ale franelor și clema centrală a axei către tevile din spate.

D. Verificați dacă încuietorele din plastic ale blocurilor de frână au intrat în profilul orificiilor de pe tevile din spate.

E. Așezați una din roți pe axa.

Încuietorele intra în profilul orificiilor

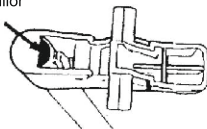

Saiba de fixare



Capac de fixare

F. Așezați saiba de fixare pe axa. Partea mai largă a saibei, trebuie să fie către roata.

G. Așezați capacul de fixare pe saiba de fixare.

H. Egalati piciorusele capacului decorativ cu orificiile din roata și apăsați.

I. Repetați aceeași operație și cu cealaltă roată.

J. Montați suportul pentru picioruse: așezați suportul pentru picioruse în locul prevăzut pentru acest lucru în rama. Apăsați partea de sus a suportului, pentru a se fixa în rama.

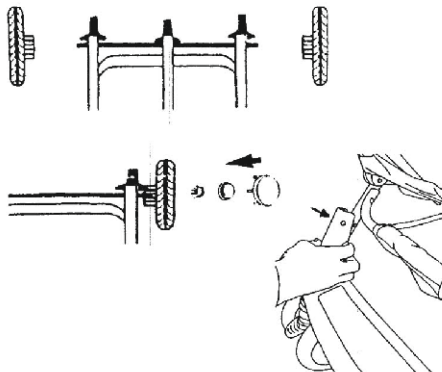

## 4. ATASATI DISPOZITIVUL DE PROTECTIE ORIZONTAL

**ATENTIE!** Daca caruciorul dumneavoastra are dispozitiv de protectie orizontal acoperit cu folie de plastic transparenta, indepartati folia, inainte de a incepe sa folositi caruciorul, pentru a evita pericolul inghitirii de catre copil a bucatelor de folie!

### ATASATI DISPOZITIVUL DE PROTECTIE ORIZONTAL

- Prindeti-l in asa fel, incat profilul curcat de plastic sa fie pozitionat in sus.
- Atasati dispozitivul de protectie orizontal exact sub mecanismul de inchidere al ramei caruciorului.
- Apasati elementele de profil pe rama si inchideti-le.

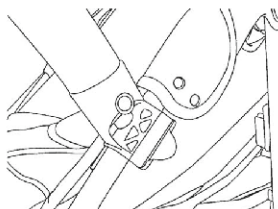

Curbura este indreptata in sus.

### INDEPARTAREA DISPOZITIVULUI DE PROTECTIE ORIZONTAL

- Deschideti elementele de profil ale ambelor parti ale dispozitivului de protectie.
- Indepartati dispozitivul orizontal.



**AVERTISMENTE! Nu prindeti caruciorul de dispozitivul orizontal de protectie!**

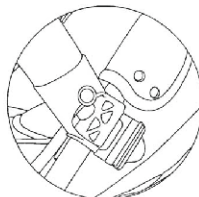

Dispozitiv de protectie deschis

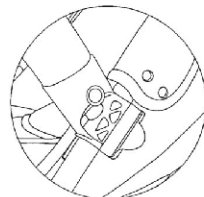

Dispozitiv de protectie inchis

## 5. FOLOSIREA FRANELOR

A. Apasati parghia franelor, pentru a fixa caruciorul.

B. Ridicati parghiile pentru a elibera franele.

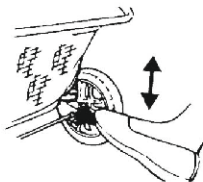

## 6. INCHIDEREA ROTILOR DIN FATA

A. Apasati in jos parghiile rotilor din fata, pentru a le elibera si pentru a se putea misca in toate directiile.

B. Trageti in sus de parghiile rotilor din fata, pentru fixarea rotilor si pentru a se misca numai inainte.



*NOTA: Pentru suprafetele care nu sunt netede, fixati rotile pentru a se misca numai inainte. Deschideti-le, pentru suprafetele netede, pentru a se misca mai usor.*

## 7. FOLOSIREA CENTURILOR DE SIGURANTA

### Reglarea centurii

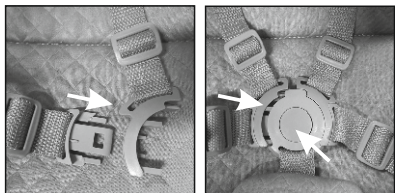

Inchidere

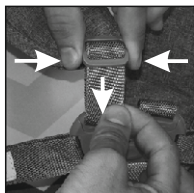

Deschidere

Strangere



## 8. REGLAREA INCLINARII SPATARULUI

Ridicati parghiile de inclinare a spatarului din ambele parti ale caruciorului, pentru a inclina spatarul.

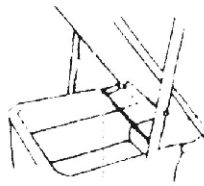
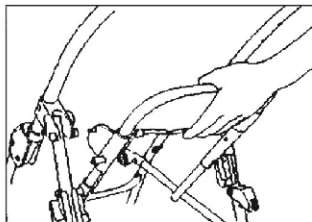

## 9. PLIEREA CARUCIORULUI

- A. Activati franele.
- B. Indreptati spatarele.
- C. Pliati capotina.
- D. Trageti de parghiile de inchidere in sus, pentru a plia manerul in jos.
- E. Pliati caruciorul.

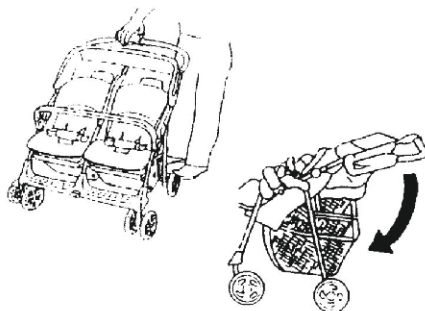

**NOTA:** Pliati caruciorul in asa fel, incat primele doua roti sa cada de cele doua parti ale ramei. Rotile din fata nu trebuie sa se atinga de rama, pentru a nu se defecta cauciucul.

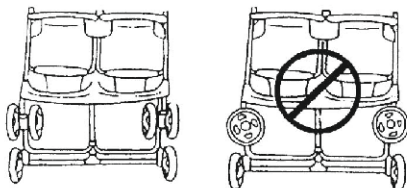

## Wózek dziecięcy Instrukcja eksploatacji

# WAŻNE! PRZECZYTAJ UWAŻNIE I ZACHOWAJ NA PRZYSZŁOŚĆ JAKO ODNIESIENIE!

### WYMOGI BEZPIECZEŃSTWA

1. Wózek przeznaczony jest dla 2 dzieci o całkowitej wadze do 30 kg! Ten pojazd jest odpowiedni dla bliźniaków- dwójki niemowląt o maksymalnej wadze każdego dziecka do 15 kg
2. Wysokość dziecka w wózku nie powinna przekraczać 96 cm!
3. Korzystaj z urządzenia do parkowania, jeżeli nie trzymasz wózka ręką!
4. Nie zostawiaj wózka na powierzchniach pochyłych, nawet przy włączonym urządzeniu do parkowania!
5. Urządzenie do parkowania powinno być włączone podczas wkładania lub wyjmowania dziecka z wózka!
6. Koszyk na zakupy ma maksymalne obciążenie 2 kg!
7. Każdy towar, zawieszony na uchwycie i/lub z tyłu na oparciu i/lub z boku wózka wpływa na stabilność wózka! Maksymalne obciążenie torby na akcesoria 1 kg. Nie podawaj żadnych dodatkowych toreb!
8. Regularnie sprawdzać rozluźnione części wózka! Regularnie przeglądać, utrzymywać i czyścić wózek!
9. Wózek przeznaczony jest dla 2 dzieci!
10. Nie powinno się korzystać z dodatków i akcesorii, które nie są zaakceptowane przez producenta!
11. Korzystać tylko z części zamiennych dostarczonych lub poleconych przez producenta/dystrybutora!
12. Zawsze zakładać paski bezpieczeństwa, kiedy dziecko jest w wózku! Zawsze korzystać z paska między nogami w kombinacji z paskiem na krzyżu! Żeby uniknąć urazu przez upadek dziecka, zawsze korzystać z pasków na ramiona!
13. Upewniać się czy pasek jest założony prawidłowo!
14. Z wózka powinno się korzystać zawsze pod kontrolą dorosłej osoby!
15. Nie pozwalać dziecku, aby się bawiło w wózku i pochylało z niego!
16. Nie pozwalać dziecku, aby stało w wózku!
17. Nie pozwalać dziecku, aby stało wyprostowane na siedzeniu lub na oparciu do nóg!
18. Nie korzystać z wózka na nierównych powierzchniach, blisko ognia i innych miejsc niebezpiecznych!
19. Nie korzystać z wózka na schodach i eskalatorach!
20. Składać wózek przed wchodzeniem lub schodzeniem po schodach. Podnoszenie wózka na schody, chodniki i inne przeszkody z dzieckiem, poprzez naciśnięcie uchwytu prowadzi do deformacji i nie jest objęte gwarancją!
21. Ustawienie oparcia powinno być wykonywane tylko przez użytkownika, który przeczytał i przyswoił sobie instrukcję!
22. Dodatkowy bagaż, włożony do wózka może doprowadzić do braku stabilności!
23. Osoba, składająca wózek, powinna być zaznajomiona z jego funkcjami!
24. Nie należy dodawać dodatkowego materaca / poduszki.
25. Przedniego drążka nie można używać jako uchwytu do przenoszenia.
26. Wózek jest przeznaczony dla dzieci do 3 roku życia!

## OSTRZEŻENIE!

**OSTRZEŻENIE!** Nigdy nie zostawiaj dziecka bez opieki!  
**OSTRZEŻENIE!** Upewnij się przed użyciem, czy wszystkie urządzenia blokujące są włączone!



**OSTRZEŻENIE!** Aby uniknąć obrażeń, upewnij się, czy dziecko jest odsunięte kiedy rozkłada się lub składa niniejszy wyrób!

**OSTRZEŻENIE!** Nie pozwalaj dziecku bawić się tym wyrobem!

**OSTRZEŻENIE!** Wózek jest przeznaczony do użytku od urodzenia dziecka. Dla noworodków należy opuścić oparcie do pozycji leżącej! Noworodek nie jest w stanie siedzieć sam ani trzymać głowę wyprostowaną. Dlatego nie wolno ustawiać siedzenie w pozycji siedzącej dla dzieci poniżej 6 miesięcy!

**OSTRZEŻENIE!** Zawsze używaj systemu zapięć!

**OSTRZEŻENIE!** Sprawdź, czy urządzenia mocujące gondolę lub siedzisko lub fotelik samochodowy są prawidłowo załączone przed użyciem!

**OSTRZEŻENIE!** Niniejszy wyrób nie jest odpowiedni do biegania ani jazdy na rolkach

**OSTRZEŻENIE!** Trzymać zdala od ognia!

**OSTRZEŻENIE!** Zdjęcia na stronie tytułowej i wewnątrz instrukcji są przykładowe i mogą różnić się od rzeczywistego produktu.

**EN 1888 - 1:2018+A1:2022**

## CZYSZCZENIE I UŻYTKOWANIE

1. Żeby oczyścić części metalowe należy przetrzeć je wilgotną ściereką i później jeszcze raz suchą ściereczką do sucha.
2. Aby oczyścić części plastikowe należy korzystać ze ściereczki, wody i miękkiego preparatu.
3. Aby oczyścić części z metaliu należy korzystać z preparatu do czyszczenia tapicerki.
4. Kiedy wózek jest postawiony do przechowywania nigdy nie postawiać inne przedmioty na nim!
5. Zawsze osuszać i przewietrzać wózek, jeśli się zamoczy!
6. Regularnie oczyszczają osie kół i elementy plastikowe.
7. Zawsze oczyszczają osie kół i elementy plastikowe po korzystaniu z wózka na piasku lub innych powierzchniach zakurzonych!
8. **NIE SMAROWAĆ** osi kół lub innych części ruchomych wózka! Tylko oczyszczają!
9. Regularnie sprawdzać czy nie ma rozluźnionych lub uszkodzonych części i jeśli takie są natychmiast wymienić na nowe!



## CZĘŚCI

- |                          |          |
|--------------------------|----------|
| 1. Stelaż metalowy wózka | - 1 szt. |
| 2. Siedzisko             | - 1 szt. |
| 3. Daszek/Budka          | - 1 szt. |
| 4. Barierka przednia     | -1 szt.  |
| 5. Koła przednie         | - 2 szt. |
| 6. Koła tylne            | - 2 szt. |
| 7. Koszyk na zakupy      | - 1 szt. |
| 8. Pokrowiec na nogi     | - 2 szt. |
| 9. Torba na akcesoria    | - 1 szt. |

## 1. ROZKŁADANIE WÓZKA

## 2. MONTAŻ KÓŁ PRZEDNICH

A. Zwolnić zacisk zamykający z prawej strony ramy.



B. Otwórz lekko wózek.

A. Przed montażem wyjmij plastikowe osłonki z osi kół przednich.

B. Przesuń przednią parę kół w stronę przedniej rurki, jak pokazano na zdjęciu, aż usłyszysz charakterystyczne kliknięcie.



C. Powtórz tę samą czynność z drugą parą kółek.

## 3. MONTAŻ KÓŁ TYLNYCH

A. Wyjmij plastikowe osłonki z końcówek tylnej osi.

B. Postaw komplet na tylnej osi, tak jak na zdjęciu. Pamiętaj, że dźwignie hamulców muszą być skierowane w stronę rączki wózka.

C. Jednocześnie naciśnij dwa bloki hamulców i uchwyt centralny osi w stronę tylnych rurek.

D. Sprawdź, czy plastikowe blokady bloków hamulcowych są dokładnie umieszczone w otworach na rurkach tylnych.

E. Umieść jedno kółko na osi.

Blokady wchodzą do otworów profilowych

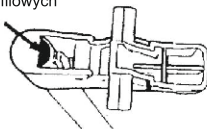

Osłonka mocowania



Pokrywa mocująca



F. Umieść uchwyt mocowania na osi. Szersza końcówka uchwytu musi być skierowana w stronę kółka.

G. Umieść osłonkę mocowania na uchwycie mocowania.

H. Wyrównaj nóżki osłonki dekoracyjnej z otworami w kółku i naciśnij.

I. Powtórz tę samą czynność z drugim kółkiem.

J. Zamontuj podnóżek: umieść podnóżek na przeznaczonym do tego miejscu na stelażu. Następnie naciśnij górną część podnóżka, tak, aby umocować go na stelażu.

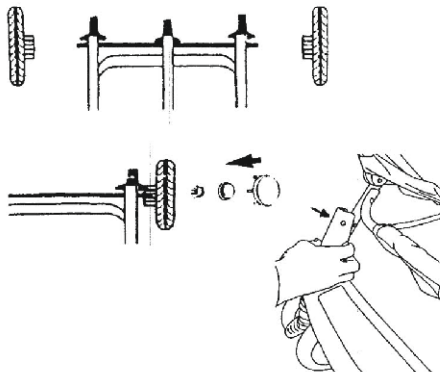

## 4. UMIESZCZANIE I WYJMOWANIE UCHWYTU POZIOMEGO

**UWAGA!** Jeśli w zestawie wózka jest włączony uchwyt poziomy, zapakowany w folię, przed montażem należy zdjąć folię, aby uniknąć niebezpieczeństwa połknięcia kawałka folii przez dziecko!

### UMIESZCZANIE UCHWYTU POZIOMEGO

- Złap uchwyt tak, aby jego wygięta część plastikowa była skierowana do góry.
- Umieść uchwyt dokładnie pod mechanizmem blokującym stelaża wózka.
- Naciśnij elementy profilujące do pałąka i zamknij je.

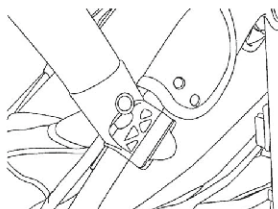

Wygięta część skierowana do góry

### WYJMOWANIE UCHWYTU POZIOMEGO

- Odepnij elementy profilujące z dwóch stron uchwytu.
- Wymij uchwyt.



**OSTRZEŻENIE!**  
Nie podnoś wózka za uchwyt poziomy!

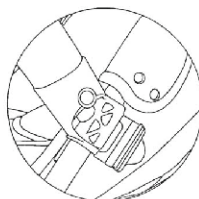

Odpięty uchwyt

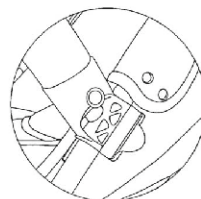

Zamknięty uchwyt

## 5. UŻYCIE HAMULCÓW

A. Naciśnij dźwignie hamulca, aby zablokować wózek.

B. Podnieś dźwignie, by odblokować hamulec.

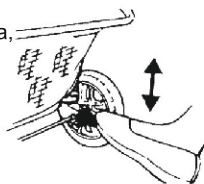

## 6. BLOKADA KÓŁ PRZEDNICH

A. Naciśnij w dół dźwignie kół przednich, aby je odblokować by kręciły się we wszystkie strony.

B. Podnieś dźwignie kół przednich, aby zablokować i ich ruch był tylko do przodu.



**UWAGA:** Przy nierównych powierzchniach, ustaw kółka w pozycji tylko do przodu. Przy równych powierzchniach odblokuj mechanizm, aby kółka łatwo się kręciły. Ie netede, pentru a se misca mai usor.

## 7. WYKORZYSTANIE PASÓW BEZPIECZEŃSTWA

### Regulacja pasa

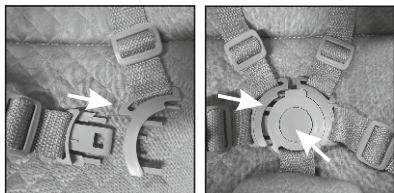

Zapinanie

Odpinanie

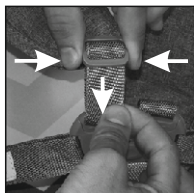

Ściąganie

## 8. REGULACJA POZIOMU OPARCIA

Aby obniżyć poziom oparcia, podnieś dźwignie regulacji oparcia znajdujące się z dwóch stron wózka.

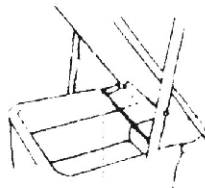
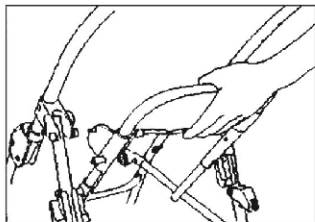

## 9. SKŁADANIE WÓZKA

- A. Uruchom hamulce.
- B. Postaw oparcia.
- C. Złóż daszek/ budkę.
- D. Aby zgiąć rączkę w dół, wyciągnij dźwignie blokujące w górę.
- E. Złóż wózek

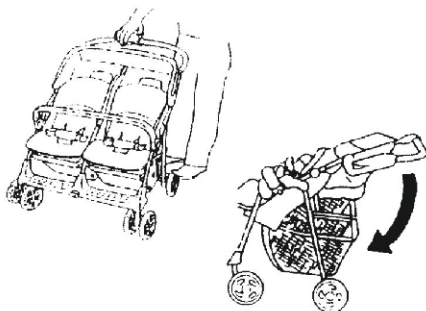

**UWAGA:** Składając wózek upewnij się, że przednie pary kółek wchodzi z dwóch stron stelaża. Nie dopuść, aby przednie kółka dotykały stelaża - może to doprowadzić do uszkodzenia gumy.

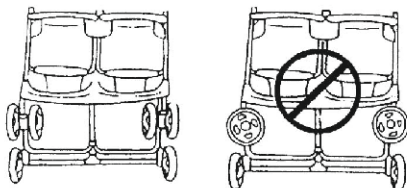

## **Passeggino per bambino** **Istruzioni per l'uso**

# **IMPORTANTE – LEGGERE ATTENTAMENTE E CONSERVARE PER FUTURO RIFERIMENTO !**

### **ESIGENZE DI SICUREZZA**

- 1. Questo passeggino è adatto per 2 bambini che non superano 30 chili! Questo mezzo di trasporto è adatto per gemelli - due neonati con peso massimo di ciascuno bambino fino a 15 kg!**
- 2. La taglia del bambino non deve superare 96 centimetri!**
- 3. Utilizzare il dispositivo frenante se il passeggino non è controllato con la mano!**
- 4. Non lasciare il passeggino in zone in pendenza, anche con un il dispositivo frenante abilitato!**
- 5. Il dispositivo frenante deve essere abilitato quando il bambino viene posizionato o preso dal passeggino!**
- 6. Il cesto a bagagli sopporta un carico massimo di 2 kg!**
- 7. Ogni carico fissato al pugno e/o allo schienale della sede e/o sul lato del passeggino, affetta la sua stabilità! Carico massimo della borsa degli accessori 1 kg. Non consegnare borse aggiuntive!**
- 8. Verificate periodicamente per parti svitate sul passeggino! Esaminate regolarmente, intrattenete e pulite il passeggino!**
- 9. Questa carrozzina è destinata ad essere usata da 2 bambini!**
- 10. Gli accessori che non sono convalidati dal fabbricante non devono essere utilizzati!**
- 11. Utilizzate unicamente dei pezzi di ricambio forniti o raccomandati dal fabbricante o dal distributore!**
- 12. Utilizzate sempre la cintura di sicurezza quando il bambino è nel passeggino! Utilizzate sempre la cinghia di cavallo in combinazione con la cintura! Per evitare le ferite causate dalla caduta o lo scivolamento del bambino, utilizzate sempre le bretelle!**
- 13. Assicuratevi che la cintura di sicurezza è legata correttamente!**
- 14. Il passeggino deve sempre essere utilizzato sotto la supervisione di un adulto!**
- 15. Non lasciare il bambino giocare nel passeggino o appendersi!**
- 16. Non lasciare il bambino tenersi in piedi nel passeggino!**
- 17. Non lasciare il bambino tenersi in piedi sulla sede o sul poggiatesta!**
- 18. Non utilizzare il passeggino su delle superfici instabili, vicino ad un fuoco o altri luoghi pericolosi!**
- 19. Non utilizzare il passeggino nelle scale e nelle scale mobili!**
- 20. Piegate il passeggino prima di salire o scendere dalle scale. Salire dei marciapiedi ed altri ostacoli col bambino nel passeggino, appoggiando sul pugno, conduce alla deformazione del passeggino e questo non è coperto dalla garanzia!**
- 21. La regolazione dello schienale deve essere effettuata unicamente da una persona che conosce le istruzioni!**
- 22. Un bagaglio supplementare posato nel passeggino può condurre alla sua instabilità!**
- 23. La persona che monta il passeggino deve conoscere le sue caratteristiche!**
- 24. Nessun materasso / cuscino aggiuntivo deve essere aggiunto.**
- 25. La barra anteriore non può essere utilizzata come maniglia per il trasporto.**
- 26. Il passeggino è concepito per essere utilizzato dai bambini di meno di 3 anni!**

## ATTENZIONE



**ATTENZIONE!** Non lasciare mai il bambino incustodito!

**ATTENZIONE!** Prima dell' uso assicurarsi che tutti i meccanismi di bloccaggio siano correttamente agganciati.

**ATTENZIONE!** Per evitare lesioni o ferimenti assicurarsi che il bambino sia a debita distanza durante le operazioni di apertura e chiusura del prodotto !

**ATTENZIONE!** Non lasciare che il bambino giochi con questo prodotto !

**ATTENZIONE!** Questo passeggino è prodotto per essere usato fin dalla nascita del bambino. Per i neonati dovete usare la posizione più sdraiata dello schienale. Un bambino neonato non è atto a sedersi solo e tenere la sua testa diritta. Di conseguenza, non fissate lo schienale del passeggino in posizione seduta per bambini all'età inferiore ai 6 mesi!

**ATTENZIONE!** Utilizzare sempre il sistema di ritenuta!

**ATTENZIONE!** Prima dell' uso controllare che i meccanismi di aggancio della seduta, della navicella o del seggiolino auto siano correttamente agganciati !

**ATTENZIONE!** Questo prodotto non è adatto per correre o pattinare !

**ATTENZIONE!** Tenere lontano dal fuoco!

**ATTENZIONE!** Le immagini riportate sulla copertina e all'interno delle istruzioni sono inserite a scopo illustrativo e possono differire dal prodotto reale.

**EN 1888 - 1:2018+A1:2022**

## CURE E COLLOQUIO

1. Per pulire le parti metalliche, asciugate con uno straccio umido e poi asciugate con uno straccio secco.
2. Per pulire le parti in plastica, utilizzate uno straccio, dell'acqua ed un detergente dolce.
3. Per pulire le parti in tessuto, utilizzate un prodotto di pulizia di tessuto.
4. Quando il passeggino non è utilizzato, non ponete sopra degli oggetti!
5. Sempre asciugare ed arieggiare il passeggino se è immerso!
6. Pulire periodicamente gli assi delle ruote e le parti in plastica.
7. Pulite sempre gli assi delle ruote e le parti in plastica dopo avere utilizzato il passeggino nella sabbia o in altre superfici polverose!
8. **Non lubrificare** la ruota o le altre parti mobili del passeggino! Giusto pulirli!
9. Verificate regolarmente per le parti staccate o danneggiate o/ed all'occorrenza, sostituirle immediatamente!

## PARTI COMPONENTI

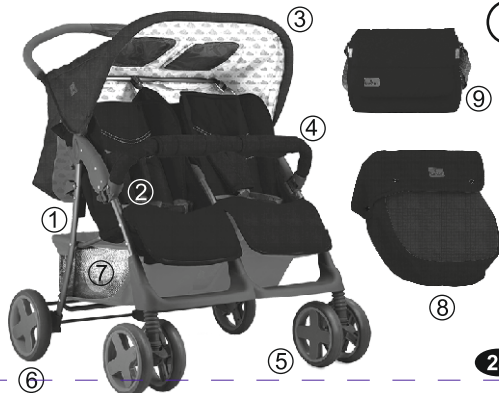

1. Costruzione metallica della carrozzina	-n. 1
2. Unità del sedile	-n. 1
3. Capottina	-n. 1.
4. Barra di protezione	-n. 1
5. Ruote anteriori	-n. 2
6. Ruote posteriori	-n. 2
7. Cestino portabagagli	-n. 1
8. Coprigambe	-n. 2
9. Sacco di deposito	-n. 1



## 1. SPIEGARE LA CARROZZINA

A. Rilasciare il fermaglio di bloccaggio sul lato destro del telaio.

B. Spiegate la carrozzina in posizione di lavoro.



## 2. MONTAGGIO DELLE RUOTE ANTERIORI CON CUSCINI

A. Prima di iniziare il montaggio, togliete i tappi in plastica dalle spine delle ruote anteriori.

B. Fate il primo paio di ruote scorrere sul tubo anteriore, come evidenziato su H'immagine, fino a quando non sentite lo scatto.

C. Ripetete l'operazione anche con l'altro paio di ruote.



## 3. MONTAGGIO DELLE RUOTE POSTERIORI

A. Togliete i tappi di protezione in plastica dalle estremità dell'asse posteriore.

B. Mettete l'insieme sull'asse posteriore, come evidenziato su H'immagine. Le piccole leve dei freni devono trovarsi nel senso verso il manubrio.

C. Premete contemporaneamente i due blocchi dei freni e il supporto centrale all'asse dei tubi posteriori.

D. Controllate se le chiusure in plastica dei blocchi dei freni sono entrate nei fori dei profilati dei tubi posteriori.

E. Mettete una delle ruote nell'asse.

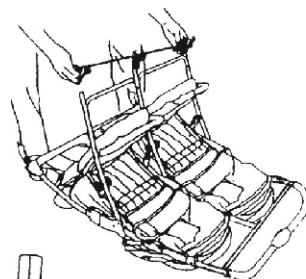

Le chiusure entrano nei fori del profilato

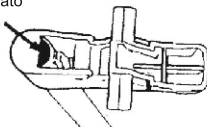

Rondella di fermo

F. Mettete la rondella di blocco sull'asse. L'estremità più larga della rondella deve trovarsi in posizione verso la ruota.

G. Mettete il tappo di blocco sulla rondella di blocco.

H. Allineate i piedini del tappo di decorazione ai fori nella ruota e premete.

I. Ripetete l'operazione anche con l'altra ruota.

J. Montate la pedanina: mettete la pedanina nel posto sulla costruzione, ad essa destinato. Dopo questo, premete la parte superiore della pedanina per fissarla alla costruzione metallica.



Berretto fermo

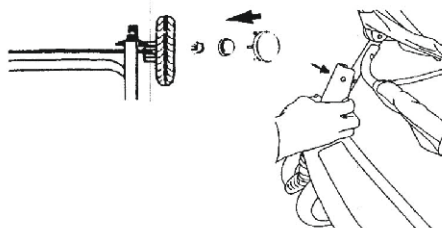
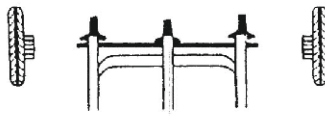

## 4. MONTAGGIO E RIMOZIONE DELLA BARRA ORIZZONTALE

**ATTENZIONE!** Se la vostra carrozzina è fornita con la barra orizzontale, rivestita di pellicola di plastica trasparente, prima di cominciare ad usare la carrozzina, togliete la pellicola per evitare il pericolo di assorbimento di pezzi della pellicola dalla parte dei vostri bambini!

### MONTAGGIO DELLA BARRA ORIZZONTALE

- Prendete la barra orizzontale in modo tale che il profilo in plastica curvo nella sua estremità segni la direzione "su".
- Mettete la barra orizzontale proprio sotto il meccanismo di chiusura della costruzione della carrozzina.
- Premete gli elementi di profilo alla costruzione e fissateli.

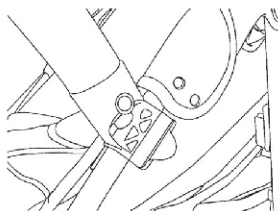

La curva segna "su"

### RIMOZIONE DELLA BARRA ORIZZONTALE

- Liberate gli elementi di profilo ai due lati della barra.
- Togliete la barra orizzontale.



**ATTENZIONE ! Non portate la carrozzina per la barra orizzontale !**

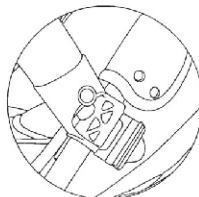

Barra liberata

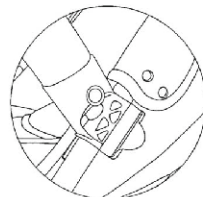

Barra bloccata

## 5. USO DEI FRENI

- Per far la carrozzina stare ferma, premete le piccole leve dei freni.
- Per liberare i freni, sollevate le piccole leve.

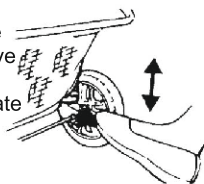

## 6. CHIUSURA DELLE RUOTE ANTERIORI

- Premete ingiù le piccole leve delle ruote anteriori per liberarle e far sì che esse si muovano in tutti i sensi.
- Tirate le piccole leve delle ruote anteriori insù, per bloccare le ruote e far sì che esse si muovano solo in avanti.



**Nota:** Su terreni accidentati, bloccate le ruote per farle muoversi solo in avanti. Su terreni piani - liberatele, per farle fare delle curve in modo più facile.

## 7. USO DELLE CINTURE DI SICUREZZA

### Regolamento della cintura

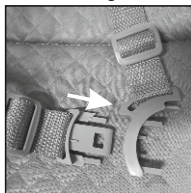

Blocco

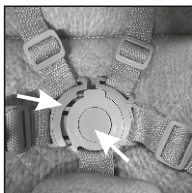

Sblocco

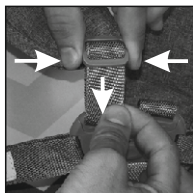

Serramento

## 8. REGOLAMENTO DELLA POSIZIONE DELLO SCHIENALINO

Sollevate le piccole leve per l'abbassamento dello schienalino, posizionati ai due lati della carrozzina, per far abbassare lo schienalino.

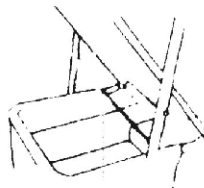
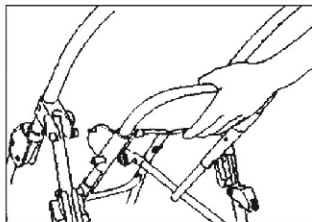

## 9. CHIUSURA DEL PASSEGGINO

- A. Inserite i freni.
- B. Raddrizzate gli schienalini.
- C. Piegate la capottina.
- D. Tirate le piccole leve bloccanti insù, per poter piegare il manico ingiù.
- E. Piegate la carrozzina.

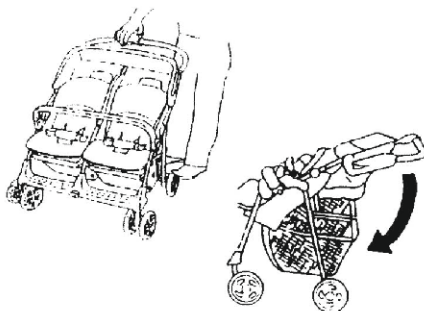

**NOTA:** Piegate la carrozzina così che il paio delle ruote anteriori capiti ai due lati della costruzione. Non permettete che le ruote anteriori tocchino la costruzione poiché questo potrebbe portare al danneggiamento dei loro pneumatici.

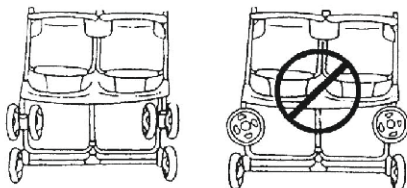

# **ΣΗΜΑΝΤΙΚΟ - ΔΙΑΒΑΤΕ ΠΡΟΣΕΚΤΙΚΑ ΤΙΣ ΟΔΗΓΙΕΣ ΚΑΙ ΦΥΛΑΞΤΕ ΤΕΣ ΓΙΑΤΙ ΜΠΟΡΕΙ ΝΑ ΤΙΣ ΧΡΕΙΑΣΤΕΙΤΕ ΣΤΟ ΜΕΛΛΟΝ !**

## **ΑΠΑΙΤΗΣΕΙΣ ΑΣΦΑΛΕΙΑΣ**

1. Το όχημα είναι κατάλληλο για 2 παιδιά νε συνολικο βάρος έως 30 κιλά! Αυτό το όχημα είναι κατάλληλο για δίδυμα - δύο μωρά με μέγιστο βάρος κάθε παιδιού έως 15 κιλά!
2. Το ύψος του παιδιού στο καρότσι δεν πρέπει να υπερβαίνει τα 96 εκατοστά!
3. Χρησιμοποιήστε τη συσκευή στάθμευσης εάν δεν κρατάτε το καρότσι με το χέρι!
4. Μην αφήνετε το καρότσι σε κεκλιμένες επιφάνειες ακόμη και με πατημένη την συσκευή στάθμευσης!
5. Η συσκευή στάθμευσης πρέπει να είναι ενεργοποιημένη κατά την τοποθέτηση και την αφαίρεση του παιδιού από το καρότσι!
6. Το καλάθι αποθήκευσης με 2 kg κατ 'ανώτατο όριο !
7. Κάθε φορτίο που συνδέονται με τη λαβή ή / και το πίσω μέρος της πλάτης και / ή πλευρά του καλάθι, επηρεάζει τη σταθερότητα του καροτσιού! Μέγιστο φορτίο τσαντών αξεσουάρ 1 kg. Μην παραδίδετε επιπλέον σακούλες !
8. Ελέγχετε περιοδικά για χαλαρά τμήματα του καροτσιού. Τακτικά να επανεξετάζετε, να εκτελείτε συντήρηση και καθαρισμός καλάθι!
9. Το καροτσάκι είναι σχεδιασμένο για 2 παιδιά!
10. Εξαρτήματα που δεν είναι εγκεκριμένα από τον κατασκευαστή δεν πρέπει να χρησιμοποιείται!
11. Θα πρέπει να χρησιμοποιούνται μόνο ανταλλακτικά που παρέχονται ή συνιστώνται μόνο από τον κατασκευαστή / διανομέα!
12. Να χρησιμοποιείτε πάντα τις ζώνες ασφαλείας όταν το παιδί είναι στο καρότσι! Να χρησιμοποιείτε πάντα τη ζώνη καβάλου σε συνδυασμό με τη ζώνη μέσης! Για την πρόληψη τραυματισμών από πτώσεις ή ολίσθηση του παιδιού, να χρησιμοποιείτε πάντα τις τιράντες!
13. Πάντα να χρησιμοποιείτε τα συστήματα ζωνών ασφαλείας!
14. Η άμαξα πρέπει πάντα να χρησιμοποιείται υπό την επίβλεψη ενός ενήλικου!
15. Μην αφήνετε το παιδί σας να παίζει στο καρότσι ή να τον αναστείλει από αυτήν!
16. Μην αφήνετε το παιδί σας να σταθεί στο καλάθι!
17. Μην αφήνετε το παιδί σας να σταθεί στο κάθισμα ή ποδαρικό!
18. Μην χρησιμοποιείτε το καρότσι σε ανώμαλες επιφάνειες, κοντά σε φωτιά ή άλλες επικίνδυνες θέσεις!
19. Μην χρησιμοποιείτε το καρότσι σε σκάλες και κυλιόμενες σκάλες!
20. Διπλώστε το καρότσι πριν πάτε πάνω ή κάτω. Ανεβάστε το καρότσι στις σκάλες, στα πεζοδρόμια και άλλα εμπόδια με το παιδί πιέζοντας τη λαβή που οδηγεί στην κατάρρευση της και δεν υπόκεινται σε εγγύηση!
21. Η ρύθμιση της πλάτης του καθίσματος θα πρέπει να γίνεται γνωστό μόνο με τους κανόνες της εν λόγω δράσης από το χρήστη!
22. Οι πρόσθετες αποσκευές τοποθετημένες στο καρότσι είναι δυνατόν να οδηγήσει σε αστάθεια του!
23. Ο άνθρωπος που συναρμολογεί το καρότσι πρέπει να είναι εξοικειωμένος με τα χαρακτηριστικά του!
24. Δεν πρέπει να προστίθεται επιπλέον στρώμα / μαξιλάρι.
25. Η μπροστινή ράβδος δεν μπορεί να χρησιμοποιηθεί ως λαβή μεταφοράς.
26. Το καρότσι είναι σχεδιασμένο για χρήση από παιδιά κάτω των 3 ετών!

## ΠΡΟΕΙΔΟΠΟΪΗΣΗ!

**ΠΡΟΕΙΔΟΠΟΪΗΣΗ!** Μην αφήνετε ποτέ το παιδί σας χωρίς επιτήρηση!

**ΠΡΟΕΙΔΟΠΟΪΗΣΗ!** Βεβαιωθείτε ότι έχουν ενεργοποιηθεί όλες οι διατάξεις ασφάλισης πριν από τη χρήση!

**ΠΡΟΕΙΔΟΠΟΪΗΣΗ!** Για την αποφυγή τραυματισμών,

απομακρύνετε το παιδί σας κατά το δίπλωμα και το ξεδίπλωμα του προϊόντος αυτού!



**ΠΡΟΕΙΔΟΠΟΪΗΣΗ!** Μην αφήνετε το παιδί σας να παίζει με το προϊόν αυτό!

**ΠΡΟΕΙΔΟΠΟΪΗΣΗ!** Αυτό το καροτσάκι έχει κατασκευαστεί για χρήση από 0 μηνών

. Για νεογέννητα μωρά πρέπει να χρησιμοποιήσετε την ύπτια θέση στην πλάτη! Το Νεογέννητο παιδί δεν μπορεί να καθίσει και να κρατήσει το κεφάλι του όρθιο. Ως εκ τούτου, δεν καθορίζετε πίσω σε καθιστή θέση για παιδιά κάτω των 6 μηνών!

**ΠΡΟΕΙΔΟΠΟΪΗΣΗ!** Χρησιμοποιείτε πάντα το σύστημα πρόσδεσης!

**ΠΡΟΕΙΔΟΠΟΪΗΣΗ!** Βεβαιωθείτε ότι οι διατάξεις σύνδεσης του καροτσιού ή του καθίσματος ή του καθίσματος αυτοκινήτου έχουν τοποθετηθεί σωστά πριν από τη χρήση!

**ΠΡΟΕΙΔΟΠΟΪΗΣΗ!** Μη χρησιμοποιείτε το προϊόν αυτό όταν κάνετε τζόκινγκ!

**ΠΡΟΕΙΔΟΠΟΪΗΣΗ!** Κρατήστε μακριά από φωτιά!

**ΠΡΟΕΙΔΟΠΟΪΗΣΗ!** Οι εικόνες στην αρχική σελίδα και στο εσωτερικό των οδηγιών είναι ενδεικτικές και είναι πιθανόν να διαφέρουν από το πραγματικό προϊόν.

EN 1888 - 1:2018+A1:2022

## ΦΡΟΝΤΙΔΑ ΚΑΙ ΣΥΝΤΗΡΗΣΗ

1. Για να καθαρίσετε τα μεταλλικά μέρη, σκουπίστε με ένα υγρό πανί και στη συνέχεια με στεγνό πανί.
2. Για να καθαρίσετε τα πλαστικά μέρη χρησιμοποιήστε ένα πανί, νερό και ήπιο απορρυπαντικό.
3. Για να καθαρίσετε τα υφασμάτινα μέρη χρησιμοποιήστε με καθαριστικό ταπετσαρίας.
4. Όταν το καροτσάκι είναι στη φύλαξη, μην αφήνετε ποτέ οποιαδήποτε αντικείμενα πάνω του!
5. Πάντα να κάνετε ξηρό και αεριζετε την καλάθι αν είναι εμποτισμένο!
6. Καθαρίζετε τακτικά τις άξονες των τροχών και το πλαστικό.
7. Καθαρίζετε πάντα τις άξονες των τροχών και τα πλαστικά μέρη μετά τη χρήση του καροτσιού στον άμμο ή σε άλλες σκονισμένες επιφάνειες!
8. **Μην λιπαίνετε τις άξονες των τροχών ή άλλα κινούμενα μέρη του καροτσιού! Απλά καθαρίστε τα!**
9. Ελέγχετε περιοδικά για χαλαρά ή κατεστραμμένα μέρη, αν υπάρχουν, να τα αντικαταστήσετε αμέσως με καινούργιας!

## ΜΕΡΗ

- |                                |          |
|--------------------------------|----------|
| 1. Μεταλλικό πλαίσιο καροτσιού | - 1 τεμ. |
| 2. Καλοκαιρινό καλάθι          | - 1 τεμ. |
| 3. Τέντα                       | - 1 τεμ. |
| 4. Μπάρα προστασίας            | - 1 τεμ. |
| 5. Μπροστινές ρόδες            | - 2 τεμ. |
| 6. Πισινές ρόδες               | - 2 τεμ. |
| 7. Κάλυμμα ποδιών              | - 1 τεμ. |
| 8. Κάλυμμα ποδαρικών           | - 2 τεμ. |
| 9. Καλάθι αγορών               | - 1 τεμ. |

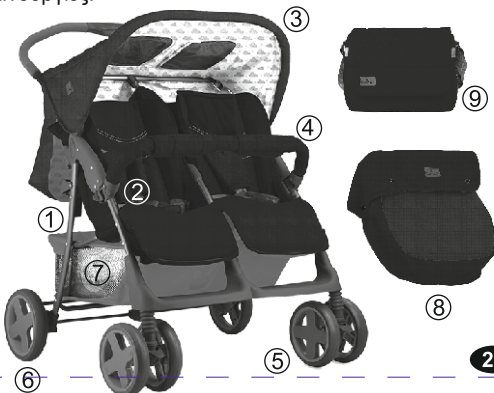

## 1. ΞΕΔΙΠΛΩΜΑ ΤΟΥ ΚΑΡΟΤΣΙΟΥ

Α. Απελευθερώστε το κλιπ ασφάλισης στη δεξιά πλευρά του πλαισίου.

Β. Ξεδιπλώστε το καρότσι σε θέση χρήσης.



## 2. ΣΥΝΑΡΜΑΛΟΓΗΣΗ ΤΩΝ ΜΠΡΟΣΤΙΝΩΝ ΡΟΔΩΝ ΜΕ ΑΜΟΡΤΙΣΕΡ

Α. Απομακρύνετε τα πλαστικά καπάκια από τους πείρους των μπροστινών ροδών, πριν να αρχίσετε τη συναρμολόγηση.

Β. Ξεκινήστε τις δυο μπροστινές ρόδες στον μπροστινό σωλήνα, όπως φαίνεται στη φωτογραφία, μέχρι να ακούσετε το «κλικ».

Γ. Επαναλάβετε το ίδιο για τις άλλες δυο ρόδες.



## 3. ΣΥΝΑΡΜΑΛΟΓΗΣΗ ΤΩΝ ΠΙΣΙΝΩΝ ΡΟΔΩΝ

Α. Απομακρύνετε τα πλαστικά καπάκια από τα τέλη του πισινού άξονα.

Β. Τοποθετήστε το συγκρότημα του πισινού άξονα όπως φαίνεται στη φωτογραφία, και οι λοστοί τροχοπεδών πρέπει να είναι στραμμένοι προς τη χειρολαβή καροτσιού.

Γ. Πιέστε ταυτόχρονα τους δυο σταθεροποιητές τροχοπεδών και την κεντρική αγκύλη του άξονα στους πισινούς σωλήνες.

Δ. Ελέγξτε αν τα πλαστικά κουμπωτήρια των σταθεροποιητών μπαίνουν στις τρύπες προφίλ στους πισινούς σωλήνες.

Ε. Τοποθετήστε τη μια ρόδα στον άξονα.



παξιμάδι σταθεροποίησης



καπάκι σταθεροποίησης



Ζ. Τοποθετήστε το παξιμάδι σταθεροποίησης στον άξονα. Το πιο φαρδύ τέλος παξιμαδιού πρέπει να είναι στραμμένο στη ρόδα.

Η. Τοποθετήστε το καπάκι σταθεροποίησης στο παξιμάδι σταθεροποίησης.

Θ. Ισοπεδώστε τα πόδια του διακοσμητικού καπακιού με τις τρύπες στη ρόδα και πιέστε.

Ι. Επαναλάβετε το ίδιο με την άλλη ρόδα.

Κ. Συναρμολογήστε το στήριγμα ποδιών: τοποθετήστε το στήριγμα στη θέση του στο πλαίσιο. Μετά πιέστε το ανώτερο μέρος του στηρίγματος για να φιξαριστεί στο πλαίσιο.

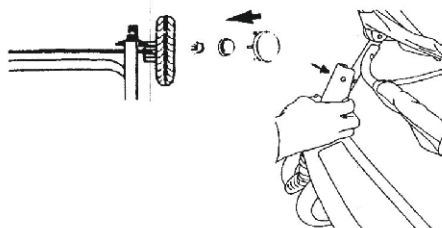
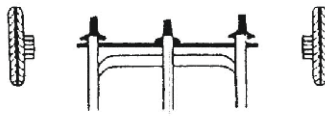
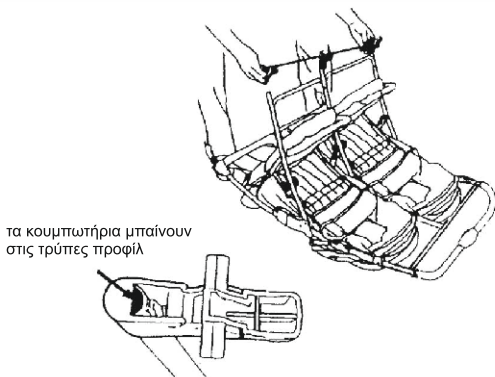

## 4. ΤΟΠΟΘΕΤΗΣΗ ΚΑΙ ΑΠΟΜΑΚΡΥΝΣΗ ΤΗΣ ΟΡΙΖΟΝΤΙΑΣ ΑΣΦΑΛΕΙΑΣ

**Προσοχή!** Αν το καρότσι σας είναι με οριζόντια ασφάλεια, καλυμμένη με διαφανές πλαστικό περίβλημα, απομακρύνετε το περίβλημα πριν να χρησιμοποιήσετε το καρότσι για να αποφύγετε τον κίνδυνο από απορρόφηση περιβλήματος από τα παιδιά.

### ΤΟΠΟΘΕΤΗΣΗ ΤΗΣ ΟΡΙΖΟΝΤΙΑΣ ΑΣΦΑΛΕΙΑΣ

- A. Πιάστε την οριζόντια ασφάλεια έτσι για να δείχνει προς τα πάνω το καμπύλο πλαστικό μέρος του προφίλ.
- B. Τοποθετήστε την οριζόντια ασφάλεια ακριβώς κάτω τον μηχανισμό κλειδώματος στο πλαίσιο.
- Γ. Πιέστε τα στοιχεία προφίλ στο πλαίσιο και κουμπώστε τα

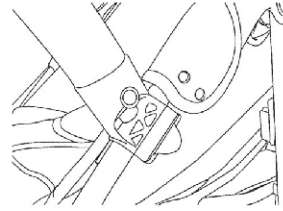

η καμπύλη δείχνει προς τα πάνω

### ΑΠΟΜΑΚΡΥΝΣΗ ΤΗΣ ΟΡΙΖΟΝΤΙΑΣ ΑΣΦΑΛΕΙΑΣ

- A. Ξεκουμπώστε τα στοιχεία προφίλ από τις δυο πλευρές της ασφαλείας.
- B. Απομακρύνετε την οριζόντια ασφάλεια.



**ΠΡΟΕΙΔΟΠΟΙΗΣΗ!** Μην μεταφέρετε το καρότσι για την οριζόντια ασφάλεια!

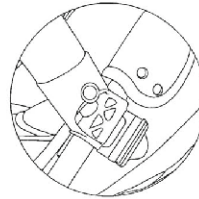

ξεκλειδωμένη ασφάλεια

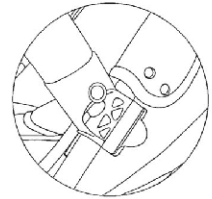

κλειδωμένη ασφάλεια

## 5. ΧΡΗΣΙΜΟΠΟΙΗΣΗ ΤΩΝ ΤΡΟΧΟΠΕΔΩΝ

- A. Πιέστε τους λοστούς των τροχοπέδων για να μην κινηθεί το καρότσι.
- B. Σηκώστε τους λοστούς για να απελευθερώσετε τις τροχοπέδες.

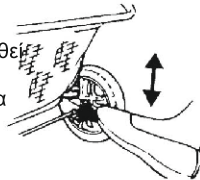

## 6. ΚΛΕΙΔΩΜΑΤΩΝ ΜΠΡΟΣΤΙΝΩΝ ΡΟΔΩΝ

- A. Πιέστε τους λοστούς προς τα κάτω για να τους απελευθερώσετε και να κινηθούν σε όλες τις κατευθύνσεις.

- B. Τραβήξτε τους λοστούς των μπροστινών ροδών προς τα πάνω για να κινηθούν οι ρόδες μόνο εμπρός.



## 7. ΧΡΗΣΙΜΟΠΟΙΗΣΗ ΤΩΝ ΖΩΝΩΝ ΑΣΦΑΛΕΙΑΣ

### ρύθμιση της ζώνης

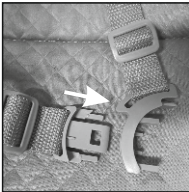

κλειδωμα

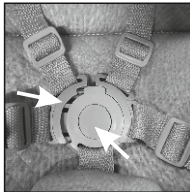

ξεκλειδωμα

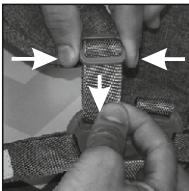

σφιξίμο

## 8. ΡΥΘΜΙΣΗ ΚΛΙΣΗΣ ΤΟΥ ΚΑΘΙΣΜΑΤΟΣ

Σηκώστε τους λοστούς για την κλίση καθίσματος που βρίσκονται στα δεξιά και αριστερά καροτσιού, για να χαλαρώσετε το κάθισμα προς τα πίσω

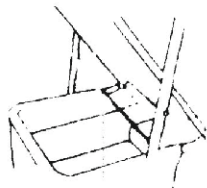
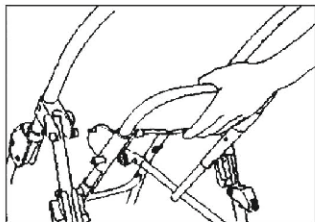

## 9. ΔΙΠΛΩΜΑΤΟΥ ΚΑΡΟΤΣΙΟΥ

- A. Ενεργοποιήστε τις τροχοπέδες.
- B. Σηκώστε το κάθισμα.
- Γ. Διπλώστε την τέντα.
- Δ. Τραβήξτε τους λοστούς κλειδώματος προς τα πάνω, για να διπλώσετε τη χειρολαβή προς τα κάτω.
- Ε. Διπλώστε το καρότσι.

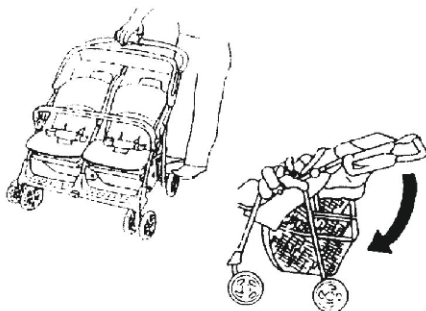

**Σημείωση:** Διπλώστε το καρότσι έτσι για να είναι οι μπροστινές ρόδες στις δυο πλευρές του πλαισίου. Μην αφήνετε τις ρόδες να φτάσουν στο πλαίσιο, γιατί αυτό μπορεί να προκαλέσει βλαβές των λάστιχων τις.

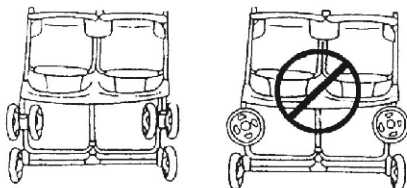



# **ВАЖНО ! ПРОЧИТАЈТЕ ВНИМАТЕЛНО И ПРИДРУЖУВАЈТЕ СЕ НА ПОНАТАМОШНИТЕ ПРЕПОРАКИ!**

## **БАРАЊА ЗА БЕЗБЕДНОСТ**

1. Ова возило е pogodно за 2 деца со вкупна тежина до 30 кг! Ова возило е pogodно за близина на две бебиња со максимална тежина на секое дете до 15 кг!
2. Висината на детето, возејќи во количката не смее да надмине 96 см!
3. Користете го уредот за паркирање ако не ја држите количката рачно!
4. Не ја оставајте количката во наведнати површини, дури и со помош на паркирање!
5. Уредот за паркирање мора да се активира кога детето е ставено или извадено од количката!
6. Кошот за шопинг е со максимална носивост од 2 кг!
7. Секој товар, закачен на рачката и / или на грбот на потпирачот и / или отстрана на количката, влијае на стабилноста на детската количка! Максимално оптоварување на додатокот торба 1 кг. Не предавајте дополнителни торби!
8. Периодично проверувајте за лабави делови на количката! Редовно прегледувајте, одржувајте и чистете количката!
9. Количката е наменета за 2 деца!
10. Додатоци кои не се одобрени од производителот, не треба да се користат!
11. Треба да се користат резервни делови само доставени или препорачани од производителот / дистрибутерот!
12. Секогаш користете ремените, кога детето е во количката! Секогаш користете појасот помеѓу нозете во комбинација со ременот за крста! За да спречите повреда од паѓање или лизгање на детето, секогаш користете ремени за рамото!
13. Внимавајте дали безбеден појас е сложен правилно!
14. Количката треба да се користи секогаш под надзор на возрасен!
15. Не дозволувајте детето да игра во количката или да се повесува од неа!
16. Не дозволувајте детето да стои во количката!
17. Не дозволувајте детето да стои врз седиштето или прагот!
18. Не користете количката на нерамни површини, во близина на оган или други опасни места!
19. Не користете количката по скали и ескалатори!
20. Преклопувајте количката пред да се качувате или слегувате по скалите. Качувањето на количката на скали, тротоари и други пречки со детето, со притискање на рачката води до нејзино деформација и не подлежи на гарантен сервис!
21. Регулацијата на потпирачот треба да се врши само од запознаен со правилата за оваа акција од упатството!
22. Дополнителниот багаж сложен во количката може да доведе до нејзината нестабилност!
23. Човекот кој составува количката треба да биде запознаен со нејзините функции!
24. Не се додава дополнителен душек / перница.
25. Предната лента не може да се користи како рачка за носење.
26. Количката е наменета за употреба од страна на деца до 3 години!

## ВНИМАНИЕ



**ВНИМАНИЕ!** Никогаш не оставајте детето без надзор!

**ВНИМАНИЕ!** Секогаш користете го системот за задржување!

**ВНИМАНИЕ!** Осигурајте се дека сите уреди за заклучување се активирани пред употреба!

**ВНИМАНИЕ!** За да избегнете повреди, бидете сигурни дека вашето дете е на безбедно растојание при преклопен и се одвиваат на овој производ!

**ВНИМАНИЕ!** Не дозволувајте вашето дете да си игра со овој производ!

**ВНИМАНИЕ!** Овој производ е направен за употреба уште од раѓањето на бебето. Новороденче дете не е способно да седи само и да држи главата горе за деца под 6 месеци. Затоа, не фиксирајте потпирачот во седење позиција! Спуштете ја до максимум легнал!

**ВНИМАНИЕ!** Пред употреба проверете дали се точни активираните додатоци за обезбедување на превозот за бебиња, седиште или седиште за автомобили!

**ВНИМАНИЕ!** Овој производ не е погоден за трчање или лизгање!

**ВНИМАНИЕ!** Држете се подалеку од оган!

**ВНИМАНИЕ!** Сликите на насловната страница и во упатствата се примери и може да се разликуваат од вистинскиот производ.

**EN 1888 - 1:2018+A1:2022**

## НЕГА И ОДРЖУВАЊЕ

1. За да се исчистат металните делови, се избришат со влажна крпа и се исушат добро со сува крпа.
2. За да ја исчистите пластичните делови користете крпа, вода и благ детергент.
3. За да ја исчистите текстилните делови користете средство за чистење на тапацирот.
4. Кога количката е на чување, никогаш не ставајте други предмети врз неа!
5. Секогаш да се сушат и проветруваат количките, ако се навлажни!
6. Периодично чистете оските на тркалата и пластичните елементи.
7. Секогаш чистете оските на тркалата и пластичните елементи по користење на количката на песок или други правливи коловози!
8. **НЕ ПОДМАЧКУВАЈТЕ** оските на тркалата или други подвижни делови на количката! Само ги чистете!
9. Периодично проверувајте за олабавени или оштетени делови и ако има такви, веднаш заменете ги со нови!

## ДЕЛОВИ



- |                               |         |
|-------------------------------|---------|
| 1. Метална рамка на количката | - 1 бр. |
| 2. Летна корпа                | - 1 бр. |
| 3. Настрешница                | - 1 бр. |
| 4. Преден граничник           | - 1 бр. |
| 5. Предни тркала              | - 2 бр. |
| 6. Задни тркала               | - 2 бр. |
| 7. Корпа за пазарење          | - 1 бр. |
| 8. Прекривка за ноциња        | - 2 бр. |
| 9. Кош за шопинг              | - 1 бр. |

## 1. РАСКЛОПУВАЊЕ НА КОЛИЧКАТА

А. Ослободете механичкиот алат од десната страна на рамката.

Б. Растегнете ја количката во работна положба.



## 2. МОНТАЖА НА ПРЕДНИТЕ ТРКАЛАСО АМОРТИЗЕРИ

А. Отстранете ги пластичните капачиња од игличките на предните тркала пред да започнете со склопување.

Б. Лизнете го предниот партеркала врз предната цевка како што е прикажано на сликата, седодека нечујете кликање.

В. Повторете ја операцијата и со другиот партеркала.



## 3. МОНТАЖА НА ЗАДНИТЕ ТРКАЛА

А. Отстранете ги пластичните заштини капачиња од краевите на задната оска.

Б. Поставете го комплетот на задната оска како што е прикажано на сликата, притоа рачките на кочниците треба да гледаат кон дршката на количката.

В. Притиснете ги истовремено и двата блокови на кочниците и централниот држач на оската кон задните цевки.

Г. Проверете дали пластичните затворачи на блоковите на кочниците се влезени во испакнатите отвори на задните цевки.

Д. Поставете го едното тркало на оската.



Е. Поставете го фиксирачкиот диск врз оската. Поширокиот крај на дискот треба да биде насочен кон тркалото.

Ж. Поставете го капачето за фиксирање врз фиксирачкиот диск.

З. Израмнете ги ногарките на декоративното капаче со отворите во тркалото и притиснете.

И. Повторете ја операцијата и со другото тркало.

Ј. Монтирајте ја подлогата за ноџиња: поставете ја подлогата за ноџиња на соодветното за неа место на рамката. Потоа притиснете го годниот дел на подлогата за ноџиња за да се фиксира кон рамката.

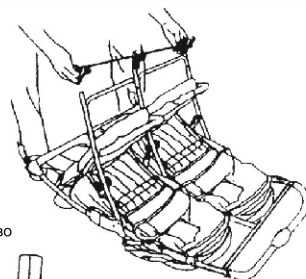

Затворачите влегуваат во испакнатите отвори

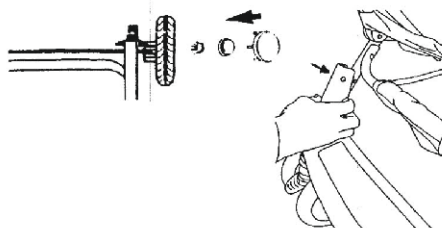
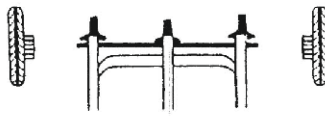
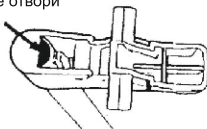

## 4. ПОСТАВУВАЊЕ И ОТСТРАНУВАЊЕ НА ХОРИЗОНТАЛНИОТ ЗАШТИТНИК

**ВНИМАНИЕ!** Ако вашата количка е доставена со хоризонтален заштитник што е покриен со прозирна пластична фолија, отстранете ја фолијата пред да започнете да ја користите количката, за да спречите опасност ва ш ите деца да голтнат па рч и ња од фол ијата!

### ПОСТАВУВАЊЕ НА ХОРИЗОНТАЛНИОТ ЗАШТИТНИК

- Фатете го хоризонталниот заштитник на таков начин, што свитканиот пластичен профилен дел кој се наоѓа во неговиот крај да е насочен нагоре.
- Поставете го хоризонталниот заштитник точно под механизмот за заклучување на рамката на количката.
- Притиснете ги профилните елементи кон рамката и закопчајте ги.

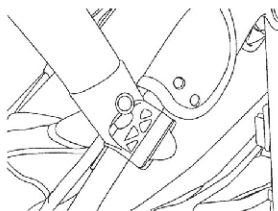

Заоблениот дел е насочен нагоре

### ОТСТРАНУВАЊЕ НА ХОРИЗОНТАЛНИОТ ЗАШТИТНИК

- Откопчајте ги профилните елементи од двете страни на заштитникот.
- Отстранете го хоризонталниот заштитник.



**ВНИМАНИЕ!**  
Не ја носете количката со држење за хоризонталниот заштитник!

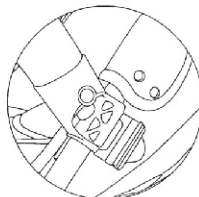

Откопчан заштитник

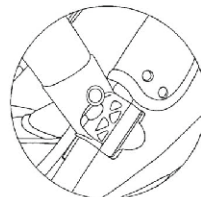

Закопчан заштитник

## 5. КОРИСТЕЊЕ НА КОЧНИЦИТЕ

- Притиснете ги рачките на кочниците за да ја блокирате количката.
- Кренете ги рачките за да ги ослободите кочниците.

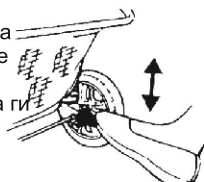

## 6. ЗАКЛУЧУВАЊЕ НА П РЕДНИ ТЕ ТРКАЛА

- Притиснете ги надолу рачките на предните тркала за да ги ослободите да се движат во сите насоки.

- Повлечете ги нагоре рачките на предните тркала за да ги блокирате тркалата така што да се движат само напред.



## 7. КОРИСТЕЊЕ НА СИГУРНОСНИТЕ ПОЈАСИ

### Подесување на појасот

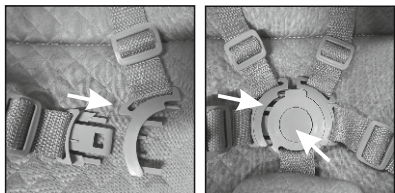

Заклучување

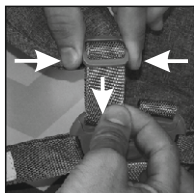

Поттегнување

Отклучување

## 8. ПОДЕСУВАЊЕ НА ПОЛОЖБАТА НА ПОТПИРАЧОТ

Кренете ги рачките за наклонување на потпирачот што се наоѓаат на двете страни на количката, за да го спуштите потпирачот назад.

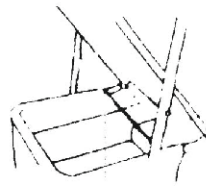
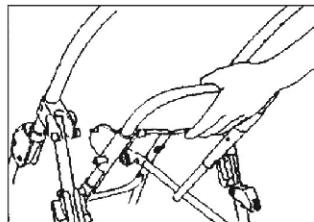

## 9. СКЛОПУВАЊЕ НА КОЛ ИЧКАТА

- А. Активирајте ги кочниците.
- Б. Исправете ги потпирачите.
- В. Преклопете ја настрешницата.
- Г. Повлечете ги нагоре рачките за заклучување за да ја преклопите дршката надолу.
- Д. Склопете ја количката.

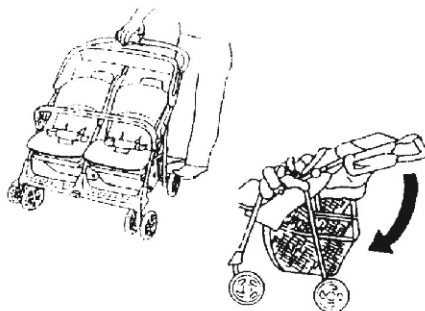

**ЗАБЕЛЕШКА:** Склопувајте ја количката на таков начин што предните парови со тркала да се наместат од двете страни на рамката. Не дозволувајте предните тркала да се допираат со рамката бидејќи тоа може да доведе до оштетување на нивните гуми.

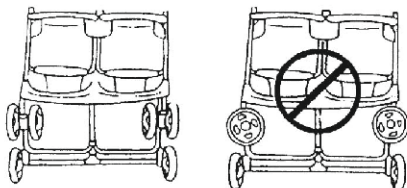

# **ВАЖНО! ПРОЧТИТЕ ВНИМАТЕЛЬНО И СОХРАНИТЕ ДЛЯ СПРАВОК В БУДУЩЕМ!**



## **ТРЕБОВАНИЯ К БЕЗОПАСНОСТИ**

1. Настоящая коляска предназначена для 2 детей с общим весом до 30 кг! Это транспортное средство подходит для близнецов — двух младенцев, с максимальным весом каждого ребенка до 15 кг
2. Рост ребенка, для которого предназначена коляска, не должен превышать 96 см!
3. Используйте устройство парковки, если не держите коляску рукой!
4. Не оставляйте коляску на наклонных поверхностях, даже при активированном устройстве парковки!
5. Устройство парковки должно быть активировано при усаживании или вынимании ребенка из коляски!
6. Максимальная вместимость корзины для покупок 2 кг!
7. Любой груз, подвешенный на ручке и/или на спинке, и/или на боковых частях коляски, оказывает влияние на ее устойчивость! Максимальная нагрузка на сумку для аксессуаров 1 кг. Не сдавайте никаких дополнительных сумок!
8. Периодически проверяйте раскрепленные части коляски! Регулярно проводите осмотр, уход и чистку коляску!
9. Коляска предназначена для двух детей!
10. Не используйте аксессуары, которые не одобрены изготовителем!
11. Используйте только запасные части, поставленные или рекомендованные изготовителем/дистрибьютором!
12. Всегда пользуйтесь ремнями безопасности, когда ребенок находится в коляске! Всегда пользуйтесь ремнем между ног в комбинации с поясным ремнем! Во избежание травм от выпадения или выскальзывания ребенка, всегда пользуйтесь плечевыми ремнями!
13. Убедитесь, что ремень безопасности установлен правильно!
14. Коляску необходимо использовать всегда под присмотром взрослого!
15. Не позволяйте ребенку играть в коляске или свисать с нее!
16. Не позволяйте ребенку вставать в коляске!
17. Не позволяйте ребенку вставать на сиденье или подножку!
18. Не используйте коляску на неровных поверхностях, вблизи огня или в других опасных местах!
19. Не используйте коляску на лестницах и эскалаторах!
20. Складывайте коляску, перед тем как подняться, или спуститься с лестницы. Поднятие коляски с ребенком на лестницы, тротуары и иные препятствия, нажимая ручку, приводит к ее деформации и не подлежит гарантийному обслуживанию!
21. Регулирование спинки необходимо совершать только после ознакомления с правилами инструкции для этого действия!
22. Дополнительный багаж, помещенный в коляску, может привести к ее неустойчивости!
23. Лицо, осуществляющее сборку коляски, должно быть ознакомлено с ее функциями!
24. Никакой дополнительный матрас / подушка не должны быть добавлены.
25. Передняя планка не может быть использована в качестве ручки для переноски.
26. Коляска предназначена для детей до 3 лет!

## ВНИМАНИЕ

**ВНИМАНИЕ!** Никогда не оставляйте ребёнка без присмотра!

**ВНИМАНИЕ!** Убедитесь, что все блокирующие устройства активированы перед использованием!

**ВНИМАНИЕ!** Во избежание травм убедитесь, что ребенок находится на безопасном расстоянии, прежде чем раскладывать или складывать это изделие!



**ВНИМАНИЕ!** Не позволяйте ребенку играть с этим изделием!

**ВНИМАНИЕ!** Данная коляска предназначена для использования начиная с рождения ребёнка. Для новорождённых детей следует использовать последнюю позицию наклона спинки. Новорождённый ребёнок не приспособлен сидеть сам и держать головку прямо. Поэтому не фиксируйте позицию спинки для положения сидя детям младше 6 месяцев!

**ВНИМАНИЕ!** Всегда используйте поддерживающую систему!

**ВНИМАНИЕ!** Перед использованием проверьте, правильно ли задействованы приспособления для крепления корзины от детской коляски, сиденья или автомобильного детского кресла!

**ВНИМАНИЕ!** Данный продукт не подходит для того, чтобы с ним бегать или кататься!

**ВНИМАНИЕ!** Хранить вдали от огня!

**ВНИМАНИЕ!** Изображения на титульной странице и внутри руководства являются ориентировочными и могут отличаться от реального изделия.

**EN 1888 - 1:2018+A1:2022**

## УХОД И ОБСЛУЖИВАНИЕ

1. Для чистки металлических деталей протрите влажным полотенцем и хорошо высушите сухим полотенцем.
2. Для чистки пластмассовых деталей используйте полотенце, воду и мягкое моющее средство.
3. Для чистки деталей из текстиля используйте средство для чистки обивки.
4. При хранении коляски никогда не оставляйте сверху другие предметы!
5. Всегда высушивайте и проветривайте коляску, если она промокла!
6. Периодически чистите оси колес и пластмассовые элементы.
7. Всегда чистите оси колес и пластмассовые элементы после использования коляски на песке или других загрязненных покрытиях!
8. **НЕ СМАЗЫВАЙТЕ** оси колес или другие подвижные части коляски! Только очищайте их!
9. Периодически проверяйте на предмет наличия ослабших или поврежденных частей, и, если такие имеются, немедленно замените их новыми!

## КОМПЛЕКТАЦИЯ

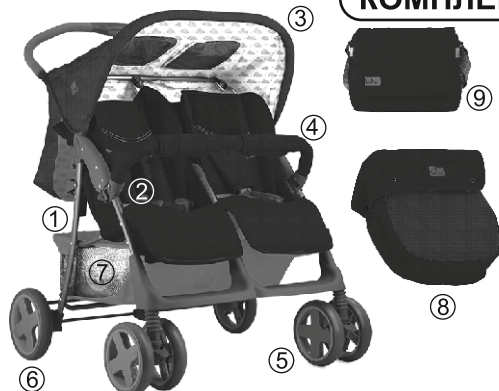

- |                               |         |
|-------------------------------|---------|
| 1. Металлическая рама коляски | - 1 шт. |
| 2. Сиденье                    | - 1 шт. |
| 3. Тент                       | - 1 шт. |
| 4. Бампер                     | - 1 шт. |
| 5. Передние колеса            | - 2 шт. |
| 6. Задние колеса              | - 2 шт. |
| 7. Корзина для покупок        | - 1 шт. |
| 8. Накладка на ножки          | - 2 шт. |
| 9. Корзина для покупок        | - 1 шт. |

## 1. КАК РАЗЛОЖИТЬ КОЛЯСКУ

А. Освободить фиксатор на правой стороне рамы.

Б. Разложите коляску в рабочее положение.



## 2. МОНТАЖ ПЕРЕДНИХ КОЛЕС

А. Удалите пластмассовые крышки от штифтов передних колес, перед , как начнете собирать коляску.

Б. Наложите переднюю пару колес на переднюю трубу, как это показано на иллюстрации, пока не послышится щелчок.

В. Повторите то же самое действие с другой парой колес.



## 3. МОНТАЖ ЗАДНИХ КОЛЕС

А. Удалите защитные пластмассовые крышки с концов задней оси.

Б. Поставьте набор задней оси, как это показано на иллюстрации, причем рычажки тормозов должны быть со стороны ручки коляски.

В. Прижмите одновременно оба блока тормозов и центральный кронштейн оси к задним трубам.

Г. Проверете дали пластичните затворачи на блоковите на кочниците се влезени во испакнатите отвори на задните цевки.

Д. Поставьте одно из колес на оси.

 Фиксирующая шайба

Е. Поставьте фиксирующую шайбу на ось. Более широкий конец шайбы должен быть со стороны колеса.

Ж. Поставьте фиксирующую крышку на фиксирующую шайбу.

З. Выровняйте ножки декоративной крышки с отверстиями на колесе и прижмите.

И. Повторите то же самое действие с другим колесом.

И. Подсоедините подставку под ножки: поставьте подставку под ножки на предусмотренное для нее место на раме. После этого, прижмите верхнюю часть подставки под ножки, чтобы зафиксировать ее к раме.

Застежки входят в профильные отверстия.

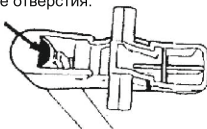

 Фиксирующая крышка.

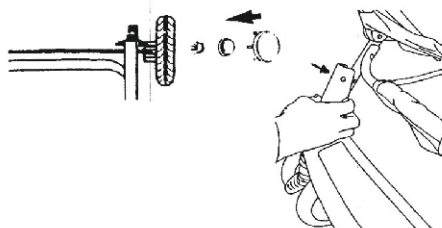
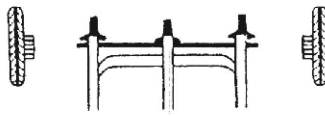



## 4. УСТАНОВКА И УДАЛЕНИЕ ГОРИЗОНТАЛЬНОГО ПРЕДОХРАНИТЕЛЯ

**Внимание!** Если ваша коляска доставлена с горизонтальным предохранителем, покрытым пластмассовой фольгой, удалите фольгу перед началом использования коляски, чтобы предотвратить поглощение кусочков фольги вашими детьми.

### УСТАНОВКА ГОРИЗОНТАЛЬНОГО ПРЕДОХРАНИТЕЛЯ

- А. Возьмите рукой горизонтальный предохранитель так, чтобы изогнутая пластмассовая профильная часть была повернута вверх.
- Б. Поставьте горизонтальный предохранитель точно за застегивающим механизмом на раме коляски.
- В. Прижмите профильные элементы к раме и застегните их.

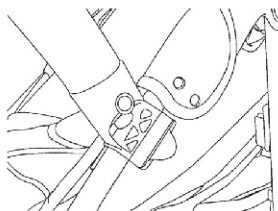

Заоблениот дел е насочен нагоре

### УДАЛЕНИЕ ГОРИЗОНТАЛЬНОГО ПРЕДОХРАНИТЕЛЯ

- А. Расстегните профильные элементы с обеих сторон предохранителя.
- Б. Удалите горизонтальный предохранитель.



**Внимание!** Не носите коляску, ухватившись за горизонтальный предохранитель.

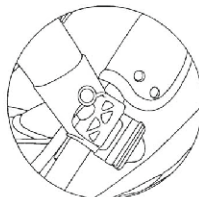

Расстегнутый предохранитель

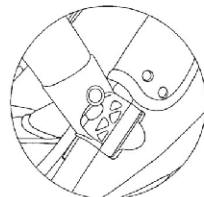

Застегнутый предохранитель

## 5. ИСПОЛЬЗОВАНИЕ СИСТЕМЫ ТОРМОЗОВ. 6. ФИКСАЦИИ ПЕРЕДНИХ КОЛЕС

- А. Нажмите на рычажки, чтобы зафиксировать коляску в неподвижное положение.
- Б. Поднимите рычажки, чтобы освободить тормоза.

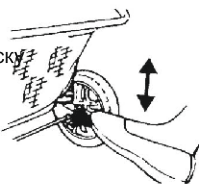

- А. Нажмите вниз рычажки передних колес, чтобы освободить их на движение во все стороны.

- Б. Вытяните рычажки передних колес вверх, чтобы фиксировать их на движение только вперед.



**Примечание:** При неровных поверхностях, фиксируйте колеса на движение только вперед. При ровной поверхности, освободите их, чтобы они легко поворачивали.

## 7. ИСПОЛЬЗОВАНИЕ РЕМНЕЙ БЕЗОПАСНОСТИ

### Регулировка ремня

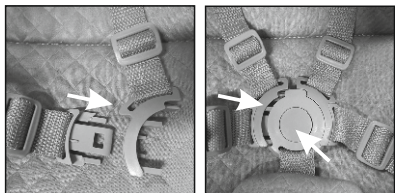

Пристегивание

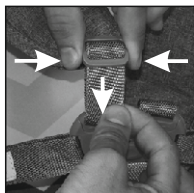

Расстегивание

Натягивание

## 8. РЕГУЛИРОВКА НАКЛОНА СПИНКИ

Поднимите рычажки для наклона спинки с обеих сторон коляски, чтобы спустить спинку назад.

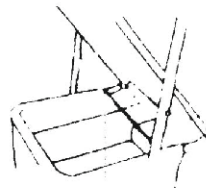
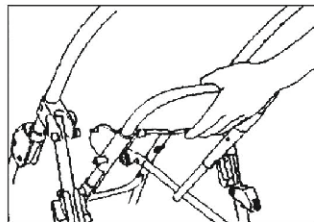

## 9. КАК СЛОЖИТЬ КОЛЯСКУ

- А. Активируйте тормоза.
- Б. Выпрямите спинки.
- В. Сложите тент.
- Г. Вытяните защелкивающие рычажки вверх, чтобы спустить ручку вниз.
- Д. Сложите коляску.

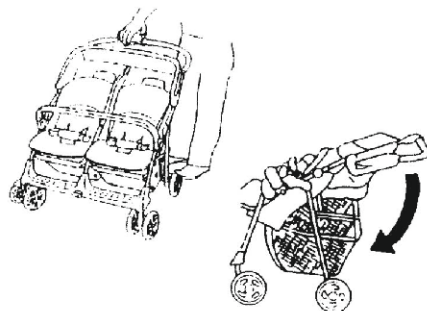

**Примечание:** Складывайте коляску так, чтобы передние пары колес попали с обеих сторон рамы. Не допускайте, чтобы передние колеса соприкасались с рамой, поскольку это может привести к повреждению их шин.

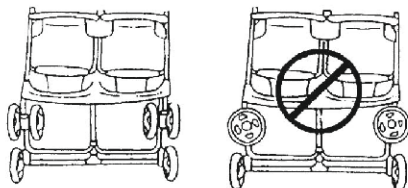

SRB

HR

ME

BIH

## Dečija kolica

### Uputstvo za upotrebu

# VAŽNO! PAŽLJIVO PROČITAJTE I ČUVAJTE ZA BUDUĆE POTREBE !

## ZAHTJEVI SIGURNOSTI

1. Kolica su namenjena za 2 djece ukupne težine do 30 kg! Ovo vozilo je pogodno za blizance - dve bebe sa maksimalnom težinom svakog deteta do 15 kg
2. Visina deteta koje se prevozi ovim kolicima ne sme da pređe 96 centimetara!
3. Koristite uređaj za parkiranje ako ne držite kolica ručno!
4. Ne ostavljajte kolica na kosim mestima, čak ni sa aktiviranim uređajem za parkiranje!
5. Uređaj za parkiranje mora biti aktiviran kada se dete postavi ili izvadi iz kolica!
6. Korpa za kupovinu sa maksimalnom nosivosti od 2 kg!
7. Svaki teret, zakačen na dršci i/ili zadnjoj strani naslona i/ili sa strane kolica, utiče na stabilnost kolica! Maksimalno opterećenje torbe za dodatnu opremu 1 kg. Ne držite nikakve dodatne torbe!
8. Povremeno proverite olabavljene delove kolica! Redovno vršiti proveru, održavanje i čišćenje kolica!
9. Kolica su namenjena za dvoje dece!
10. Pribor koji nije odobren od strane proizvođača ne treba da se koristi!
11. Potrebno je koristiti samo rezervne delove koji su dostavljeni ili preporučeni od strane proizvođača/distributera!
12. Uvek koristite sigurnosne pojaseve kada je dete u kolicima! Uvek koristite donji pojas između nogu u kombinaciji sa kaišem za struk! Da biste sprečili povrede od pada ili klizanje deteta, uvek koristite kaiševe za ramena!
13. Uvek se uveravajte da li je sigurnosni pojas pravilno postavljen!
14. Kolica mora uvek da se koristi pod nadzorom odrasle osobe!
15. Ne dozvolite da se vaše dete igra u kolicima ili da se nagine izvan kolica!
16. Ne dozvolite detetu da ustane dok je u kolicima!
17. Ne dozvolite detetu da stoji na sedištu ili na postavi za noge!
18. Nemojte koristiti kolica na neravnim površinama, u blizini vatre ili drugih opasnih mesta!
19. Nemojte koristiti kolica na stepenicama i pokretnim stepenicama!
20. Skupljati kolica pre nego što se penjete ili silazite niz stepenice. Penjanje kolica po stepenicama, trotoarima i drugim preprekama sa detetom, putem pritiskanja ručke može dovesti do njenog trajnog oštećenja i ne podleže garanciji!
21. Regulisanje naslona treba obaviti samo ako ste upoznati sa pravilima ovog postupka, putem uputstva!
22. Dodatni prtljag postavljen na kolica može dovesti do njene nestabilnosti!
23. Čovek koji sastavlja kolica mora biti upoznat sa njenim funkcijama!
24. Ne dodaje se dodatni madrac / jastuk.
25. Prednja šipka ne može se koristiti kao ručica za nošenje.
26. Kolica su dizajnirana za upotrebu kod dece ispod 3 godine!

## UPOZORENJE

**UPOZORENJE!** Nikada ne ostavljajte dete bez nadzora!

**UPOZORENJE!** Pre upotrebe proverite da li su svi mehanizmi za zaključivanje aktivirani!



**UPOZORENJE!** Kako bi izbegli povrede, proverite pre upotrebe da li se Vaše dete nalazi na sigurnom rastojanju pri sklapanju i rasklapanju ovog proizvoda!

**UPOZORENJE!** Ne ostavljajte dete da se igra ovim proizvodom!

**UPOZORENJE!** Ova dečja kolica je proizvedena za upotrebu od bebinog rođenja. Za novorođenčad morate koristiti najnižu poziciju naslona. Novorođena beba nije u stanju samostalno da sedi i da drži glavu pravo. Zbog toga ne fiksirajte naslon u sedeći položaj za decu mlađu od 6 meseci!

**UPOZORENJE!** Uvek koristite sisteme za držanje!

**UPOZORENJE!** Pre upotrebe proverite da li su mehanizmi za pričvršćivanje korpe za dečja kolica, sedišta ili dečja auto sedišta pravilno aktivirani!

**UPOZORENJE!** Ovaj proizvod nije pogodan za trčanje ili klizanje!

**UPOZORENJE!** Držati dalje od vatre!

**UPOZORENJE!** Slike na naslovnoj stranici i u uputstvu su primeri i mogu se razlikovati od stvarnog proizvoda

**EN 1888 - 1:2018+A1:2022**

## BRIGA I ODRŽAVANJE

1. Da biste očistili metalne delove, obrišite vlažnom krpom i zatim suvom krpom.
2. Da biste očistili plastične delove koristite krpu, vodu i blagi deterdžent.
3. Da biste očistili tekstilne delove koristite preparate za čišćenje presvlaka.
4. Kada kolica se čuvaju, na njih nikada ne postavljati nikakve predmete!
5. Uvek sušiti i provetravati kolica ako su natopljena!
6. Povremeno očistite osovine točkova i plastičnih predmeta.
7. Uvek očistite osovine točkova i plastičnih elemenata posle upotrebe kolica po pesku ili drugim prašnjavim površinama!
8. **NE PODMAZIVATI** osovine točkova ili drugih pokretnih delova na kolicima! Samo ih očistiti!
9. Povremeno proverite olabavljene ili oštećene delove, i ako ih ima, odmah ih zamenite novim!

## DELOVI



- |                            |          |
|----------------------------|----------|
| 1. Metalni ram kolica      | - 1 kom. |
| 2. Letnja korpa            | - 1 kom. |
| 3. Tenda                   | - 1 kom. |
| 4. Prednja zaštitna prečka | - 1 kom. |
| 5. Prednjitočkovi          | - 2 kom. |
| 6. Zadnjitočkovi           | - 2 kom. |
| 7. Šopingkorpa             | - 1 kom. |
| 8. Prekrivača nogice       | - 2 kom. |
| 9. Korpa za kupovanje      | - 1 kom. |

## 1. RASKLAPANJE KOLICA

A. Otpustite blokadu klip na desnoj strani okvira.

B. Rasklopite kolica do radnog položaja



## 2. MONTAŽA PREDNJIH TOČKOVA SAAMORTISERIMA

A. Pre početka sklapanja uklonite plastične kapice saštiftova prednjih točkova

B. Kliznite prednji par točkova na prednju cev kako je prikazano na slici dok se ne čuje klik

C. Ponovite operaciju i sa drugim parom točkova



## 3. MONTAZA ZADNJIH TOČKOVA

A. Uklonite zaštitne plastične kapice sa krajeva zadnje osovine.

B. Postavite set na zadnju osovinu, kako je prikazano na slici, pri čemu polugice kočnica moraju da budu u smeru ručke za upravljanje kolicima.

C. Istovremeno pritisnite oba bloka kočnica i centralnu objumnicu osovine prema zadnjim cevima.

D. Proverite da li su plastične ključaonice blokova kočnica ušle u profilisane otvore zadnjih cevi.

E. Stavite jedan točak na osovinu.

 Šajbnaza fiksiranje

F. Šajbnu za fiksiranje stavite na osovinu. Širi kraj šajbne mora da bude prema točku.

G. Kapicu za fiksiranje stavite na šajbnu za fiksiranje.

H. Poravnajte nogice ukrasne kapice sa otvorima točka i pritisnite.

I. Ponovite operaciju i sa drugim točkom.

J. Montirajte oslonac za nogice: stavite oslonac za nogice na mesto koje je predviđeno na ramu. Posle toga pritisnite gornji deo oslonca za noge kako bi se pričvrstio uz ram.

Ključaonice ulaze u profilisane otvore

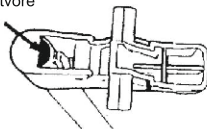

 Kapica za fiksiranje

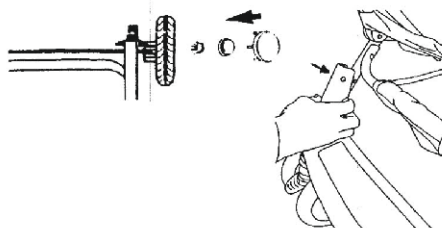
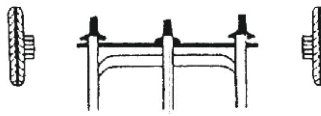

## 4. MONTAŽAI DEMONTAŽA PREDNJE ZAŠTITNE PREČKE

**PAŽNJA!** Ako su vaša kolica isporučena sa horizontalnom zaštitnom prečkom prekrivenom prozirnom plastičnom folijom, uklonite foliju pre nego što počnete da koristite kolica, kako biste sprečili opasnost da vaša deca progutaju komadiće folije!

### MONTAŽA ZAŠTITNE PREČKE

- Primite horizontalnu zaštitnu prečku na način da uvijeni plastični deo profila pri kraju ukazuje prema gore.
- Stavite horizontalnu zaštitnu prečku tačno ispod mehanizma za zaključavanje na ramu kolica.
- Pritisnite profilne elemente uz ram i zakopčajte ih

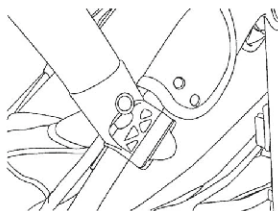

Uvijeni deo prema gore

### UKLANJANJE HORIZONTALNE ZAŠTITNE PREČKE

- Otkopčajte profilne elemente sa obe strane zaštitne prečke.
- Uklonite horizontalnu zaštitnu prečku.



**UPOZORENJE!** Ne nosite kolica držeći je za horizontalnu zaštitnu prečku!

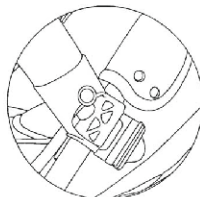

Otkopčana zaštitna prečka

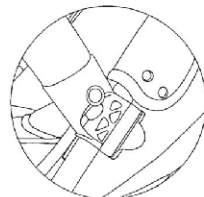

Zakopčana zaštitna prečka

## 5. KORIŠĆENJE kočnice.

A. Pritisnite reze na kočnicama da zaključa kolica.

B. Podignite poluge da oslobodi kočnice.

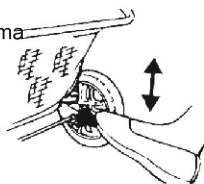

## 6. FIKSIRANJE PREDNJIH TOČKOVA

A. Da biste podesili prednje točkove za kretanje samo prema napred, podignite polugice na njima prema gore

B. Da biste oslobodili prednje točkove da se okreću u svim smerovima, pritisnite polugice prema dole



## 7. UPOTREBA BEZBEDNOSNOG POJASA

podesiv kaiš

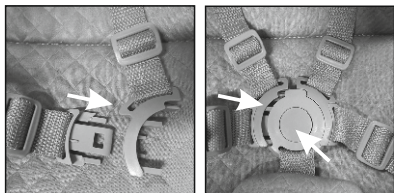

zaključali pojas

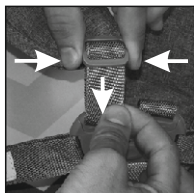

otkopčali pojas

istezanje

## 8. PODEŠAVANJE NASLONA

Podignite poluge za naslon na obe strane prevoza da povuku naslon nazad.

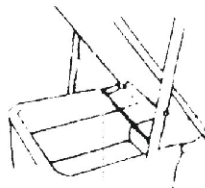
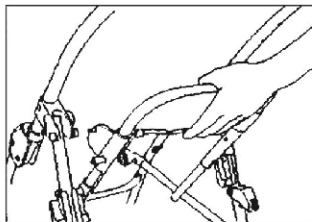

## 9. SKLAPANJE KOLICA

- A. Aktivirajte kočnice zadnjih točkova.
- B. Podesite prednje točkove za kretanje samo prema napred.
- C. Maksimalno sklopite tendu.
- D. Povucite poluge za zaključavanje prema gore da odustane ručicu dole.
- E. SKLAPANJE KOLICA

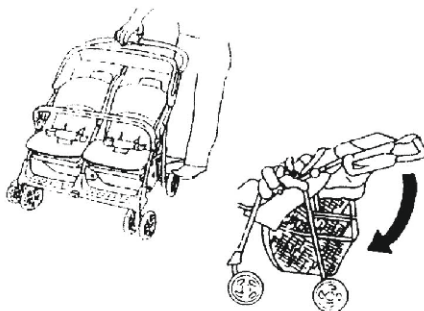

**NAPOMENA:** Sklapanje kolica tako da prednji para točkova pada na obe strane okvira. Ne dozvoljavaju nosača prednjih točkova u okviru, jer to može dovesti do oštećenja njihovih guma.

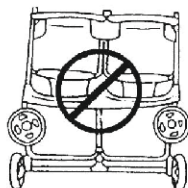
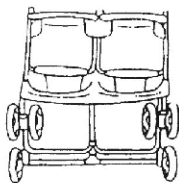

## Önemli – Dikkatli bir şekilde okuyun ve ileride başvurmak üzere saklayın

### GÜVENLİK ŞARTLARI

1. Bu araç toplam ağırlığı 30 kg'a kadar olan 2 çocuk için uygundur!Bu araç ikiz çocuklar için uygundur - her çocuk için maksimum ağırlığı 15 kg'a kadar olan iki bebek!
2. Bebek arabasında taşınan çocuğun yüksekliği 96 cm'yi geçmemelidir!
3. Gezginici elinizle tutulmazsa, park etme cihazını kullanın!
4. Park sistemini etkinleştirmiş olsanız bile, bebek arabasını tepelerde veya eğimli yüzeylerde bırakmayın!
5. Çocukları yerleştirirken ve sökerken park cihazı devreye girer!
6. Alışveriş sepeti maksimum 2 kg yük alabilir!
7. Tutma koluna ve / veya koltuk arkalığının arkasına ve / veya aracın yanlarına bağlı herhangi bir yük, aracın dengesini etkileyecektir! Aksesuar çantasının azami yükü 1 kg. Başka bir çanta vermeyin!
8. Gevşek parçaları düzenli olarak kontrol edin! Rutin inceleme yapın, aracı düzenli aralıklarla bakımını yapın, temizleyin ve / veya yıkayın!
9. Araba 2 çocuk için öngörülmüştür!
10. Üretici tarafından onaylanmayan aksesuarlar kullanılmayacaktır!
11. Sadece üretici / distribütör tarafından teslim edilen veya tavsiye edilen yedek parçalar kullanılabilir!
12. Her zaman emniyet sistemini kullanın! Kasık kemerini daima bel kemeriyle birlikte kullanın! Düşme veya kayma nedeniyle yaralanmaları önlemek için daima omuz kayışlarını kullanın!
13. Emniyet kemerlerinin doğru yerleştirildiğinden emin olun!
14. Gezginici daima bir yetişkinin gözetiminde kullanılmalıdır!
15. Çocukların kendisini askıya almalarına veya bebek arabasında oynamalarına izin vermeyin!
16. Çocukların bebek arabası içinde durmasına izin vermeyin!
17. Çocuğunuzun koltukta ve ayak dayamasında durmasına izin vermeyin!
18. Bebek arabasını ateş yakınında düz olmayan yüzeylerde veya diğer tehlikeli yerlerde kullanmayın!
19. Bebek arabasını merdivenlerde ve yürüyen merdivenlerde kullanmayın!
20. Yukarı ve aşağı gitmeden önce bebek arabasını katlayın. Bebek arabasını merdivenlerde, kaldırımlarda ve diğerlerinde çocukla birlikte ve kolu iterek takmak, bebek arabasının deformasyonuna neden olur ve garanti kapsamı dışındadır!
21. Sırt dayanağının ayarlanması sadece ayarlama talimatlarını dikkatlice okuyan bir kişi tarafından yapılmalıdır!
22. Bebek arabasında kalan ilave bagajlar, dengesiz hale gelmesine neden olabilir!
23. Bebek arabasını monte eden kişi, fonksiyonlarına aşına olmalıdır!
24. İlave bir şilte/yastık eklenmez.
25. Ön bar taşıma kolu olarak kullanılamaz.
26. Araba 3 yaşına kadar olan çocuklardan kullanılmak üzere öngörülmüştür!



## UYARI!



**UYARI!** Asla çocuđunuzu gözetimsiz bırakmayın

**UYARI!** Kullanmadan önce tüm kilitleme mekanizmalarının bađlı olduđundan emin olun!

**UYARI!** Yaralanmayı önlemek için bu ürünü açarken ve katlarken çocuđunuzun uzakta olduđundan emin olun!

**UYARI!** Çocuđunuzun bu ürünle oynamasına izin vermeyin

**UYARI!** Çocuđunuz yardım almadan oturana kadar emniyet kemeri kullanın!

**UYARI!** Daima emniyet kemeri sistemini kullanın

**UYARI!** Bu bebek arabası, bebeđin doğumundan itibaren kullanılmak üzere tasarlanmıştır. Yeni doğan bebekler için en yatkın pozisyonu kullanmalısınız. Yeni doğan çocuk kendi başına oturamaz veya başını dik tutamaz. Bu nedenle, 6 ayın altındaki çocuklar için sırtını oturma pozisyonunda tutmayın!

**UYARI!** Her kullanımdan önce port-bebe veya oturma ünitesi veya oto güvenlik koltuđu donatılarının doğru şekilde bađlı olduđunu kontrol edin!

**UYARI!** Bu ürün kođu veya paten için uygun deđildir

**UYARI!** Ateşten uzak durun!

**UYARI!** Kapak sayfasındaki ve kılavuzdaki resimler örnektir ve gerçek üründen farklı olabilir.

**EN 1888 - 1:2018+A1:2022**

## BAKIM VE ONARIM

1. Metal kısımları temizlemeniz için ıslak mendille önce silin sonra kuru bez ile kurulayın.
2. Plastik bölümlerin temizliđi için bez, su ve yumuşak deterjan kullanın.
3. Tekstil bölümleri temizlemek için döseme temizleme deterjanı kullanın.
4. Eđer araba kullanılmıyor durumda duruyorsa hiçbir zaman üzerine eşya koymayın!
5. Eđer ıslandı ise arabı her zaman kurulayın ve havalandırın!
6. Periyodik olarak tekerlek eksenini ve plastik bölgeleri temizleyin.
7. Arabayı kum veya başka tozlu yerde kullandıđınızda mutlaka tekerlek eksenini ve plastik bölgeleri temizleyin!
8. **Tekerlek eksenini veya arabanın diđer hareketli parçalarını EZMEYİN! Sadece temizleyin!**
9. Periyodik olarak gevşemiş veya arızalı parçalar için kontrol edin ve eđer böyleler varsa hemen yenisi ile deđiştirin!

## PARÇALARI



- |                          |          |
|--------------------------|----------|
| 1. Arabanın metal şasisi | - 1 adet |
| 2. Yazlık sepet          | - 1 adet |
| 3. Tente                 | - 1 adet |
| 4. Tutamaç               | - 1 adet |
| 5. Ön tekerler           | - 2 adet |
| 6. Arka tekerler         | - 2 adet |
| 7. Pazar çantası         | - 1 adet |
| 8. Ayak örtüsü           | - 2 adet |
| 9. Alışveriş sepeti      | - 1 adet |

## 1. ARABANIN AÇILIŞI TEKERLERİN MONTAJI

## 2. AMORTİSÖRLÜ ÖNA

A. Çerçevenin sağ tarafındaki kilitleme klipsi serbest bırakın.

B. Arabayı çalışma durumuna.



A. Takıştırmaya başlamazdan önce saptamalarından kapakları

B. Şıraklama duyuluncaya kadar resimde göste- açınız. rıldığı gibi ön çift tekerleri ön boru üzerinde kaydırınız.

C. İşlemi diğer çift tekerlerle yineleyiniz.



## 3. ARKA TEKERLERİN MONTAJI

A. Arka dingilin uçlarından koruyucu plastik kapakları uzaklaştırınız.

B. Arka dingil takımını resimde gösterildiği gibi yerleştiriniz, frenlerin kolları arabanın tutamacının yönüne olmalıdır.

C. Frenlerin iki ünitesini ve arka boruların dingilindeki merkez kenedi birlikte bastırınız.

D. Fren ünitelerinin plastik kilitlemelerinin arka boruların profilli deliklerine girdiklerini denetleyiniz.

E. Bir tekeri dingile yerleştiriniz.

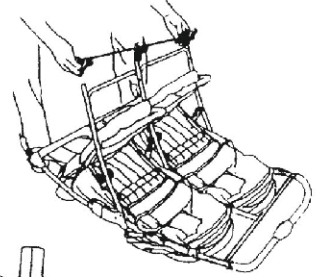

Kilitleme profil deliklere geçirin.

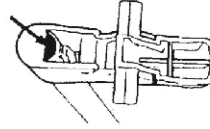

 Saptama rondelası

F. Dingilin üzerine saptama rondelasını yerleştiriniz. Rondelanın daha geniş tarafı teker yönüne çevirilmelidir.

G. Saptama kapağının saptama rondelasının üzerine yerleştiriniz.

H. Dekoratif kapak ayaklarını tekerin delikleri ile düzleyiniz.

I. İşlemi diğer tekerle de yineleyiniz.

J. Ayak basamağını monte ediniz: Ayak basamağını şaside öngörülen yere yerleştiriniz. Daha sonra ayak basamağının üst kısmını şasiye saptamak için bastırınız.

 Saptama kapağı

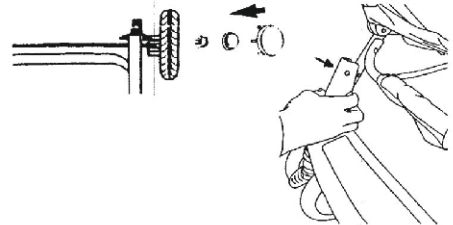
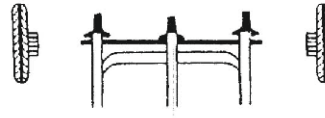

## 4. YATAY EMNİYET AYGITINI YERLEŞTİRME VE UZAKLAŞTIRMA

**DİKKAT!** Arabanız yatay emniyet aygıtı ile temin edilmiş ve plastik şeffaf folyo ile kaplıysa eğer, çocuklarınızın folyo parçalarını yutmamalarını önlemek için arabayı kullanmazdan önce folyoyu uzaklaştırınız.

### YATAY EMNİYET AYGITINI YERLEŞTİRME

- Yatay emniyet aygıtını öyle tutmalısınız ki, bükülmüş plastik profil kısmının ucu yukarıyı göstermelidir.
- Yatay emniyet aygıtını tam olarak araba şasisi kilitleme mekanizmasının altına yerleştiriniz.
- Profil unsurlarını şasiye doğru bastırınız ve kilitleyiniz.

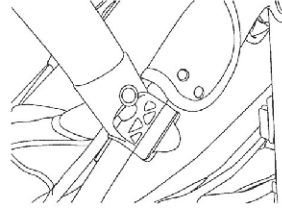

Büküntü yukarıyı göstermeli

### YATAY EMNİYET AYGITINI UZAKLAŞTIRMA

- Aygıtın iki tarafında bulunan profil unsurlarını boşandırınız.
- Yatay emniyet aygıtını uzaklaştırınız.

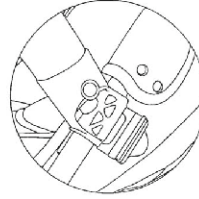

İngiliz anahtar sigorta

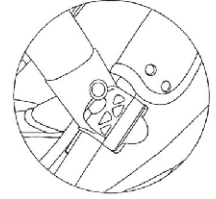

koruma düğmeli



**UYARI!**  
Yatay sigorta sepeti giymeyin!

## 5. Frenleri kullanarak

A. Basın frenlere mandalları puset kilitlemek için.

B. frenleri serbest bırakmak için mandalları kaldırın.

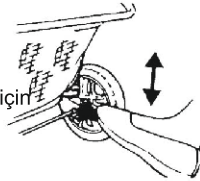

## 6. ÖN tekerlekler kilitlemeden

A. aşağı doğru bastırın ön tekerleklerin kollarını onları serbest bırakmak ve her yöne hareket etmek.

B. Koel kilitlemek ve yalnızca ileriye taşımak için yukarı ön tekerleklerin kollarını çekin.



## 7. Emniyet kemeri kullanımı

kayış ayarı

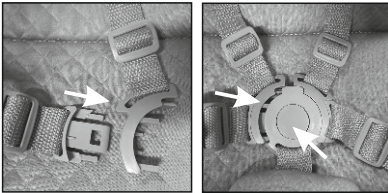

kilitleme

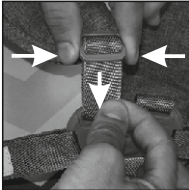

açma

çocuk oyuncacı

NOT: kaba yüzeyler sadece ileriye taşımak için bir konumda tekerlekleri zastopopyavayte Açık. Düz daha kolay açmak için onları kildini.

## 8. Arka açı ayarı

Kolları plâna düşürmek için gezginci her iki tarafında dayamak kaldırın.

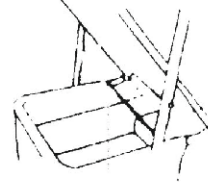
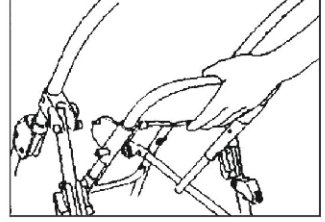

## 9. KATLANABİLİR

- A. frenlere açın.
- B. silah düzeltin.
- C. kaputu katlayın.
- D. kolu katlayın yukarı kilitleme kollarını çekin.
- E. gezginci katlayın.

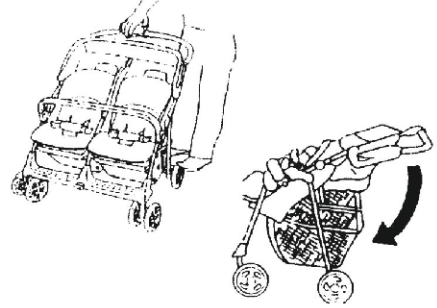

NOT: tekerleklerin ön çiftleri çerçevenin her iki tarafında düşmesine, böylece arabası katlayın. Bu onların lastiklerin hasarlara yol açabilir olarak, çerçeve içinde ön tekerleklerin abutmentini izin vermeyin.

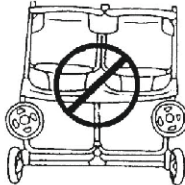
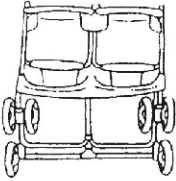

## **KULLANIM VE NAKLİYE SIRASINDA DİKKAT EDİLECEK UNSURLAR**

- 1-Taşıma ve nakliye sırasında ürün mutlaka orijinal ambalajında taşınmalıdır.
- 2-İndirme ve bindirme esnasında maksimum dikkat gösterilmelidir.
- 3-Yükleme sırasında ambalajın tamamen kapalı olduğundan hasar görmemiş olduğundan emin olunmalıdır.

## **HİZMET VE BAKIM – TEMİZLİK VE BAKIM**

- 1-Periyodik bakım gerektiren durumlarda tüketicin yapacakları temizlik ve bakım kısmında anlatılmış olup tüketicinin yapamayacağı şeylerde yetkili servise baş vurma gerekmektedir.
- 2-Bağlantı ve montajın nasıl yapılacağı şema ile gösterilmiş olup ebeveyn tarafından yapılması gerekmektedir.

## **KULLANIM HATALARINA İLİŞKİN BİLGİLER**

- 1-Kullanım ve kurulum hatalarının önüne geçilmesi için lütfen arabanın montaj ve demontaj bilgilerini dikkatlice okuyunuz.
- 2-Pozisyon dışında katlama ve kapatma yapmayınız.

## **TÜKETİCİ HAKEM HEYETLERİNE YAPILABİLECEKLERİNE İLİŞKİN BİLGİ VE KULLANICIYA SAĞLANAN SEÇİMLİLİK HAKLARI**

- 1-Garanti süresi malın teslim tarihinden itibaren başlar ve 2 yıldır.
- 2-Malın bütün parçaları dahil olmak üzere tamamı garanti kapsamındadır.
- 3-Malın ayıplı olduğunun anlaşılması durumunda tüketici 6502 sayılı tüketici korunması hakkında kanunun 11 inci maddesinde yer alan
  - a-Sözleşmeden dönme
  - b-Satış bedelinden indirim isteme
  - c-Ücretsiz onarılmasını isteme
  - d-Satılanın ayıpsız bir misli ile değiştirilmesini isteme, haklarından birini kullanabilir.
- 4-Tüketicinin bu haklardan ücretsiz onarım hakkını seçmesi durumunda satıcı; işçilik masrafı değiştirilen parça bedeli yada başka herhangi bir ad altında hiçbir ücret talep etmeksizin malın onarımını yapmak veya yaptırmakla yükümlüdür.Tüketici ücretsiz onarım hakkını üretici veya ithalatçıya karşı da kullanabilir.Satıcı üretici ve ithalatçı tüketicinin bu hakkını kullanmasından müteselsilen sorumludur.
- 5-Tüketicinin ücretsiz onarım hakkını kullanması halinde malın
  - Garanti süresi içinde tekrar arızalanması,
  - Tamiri için gereken azami sürenin aşılması,
  - Tamirinin mümkün olmadığının yetkili servis istasyonu satıcı, üretici veya ithalatçı tarafından bir raporla belirlenmesi durumlarında;tüketicin malın bedel iadesini, ayıp oranında bedel indirimi veya imkan varsa malın misli ile değiştirilmesini satıcıdan talep edebilir.Satıcı , Tüketicinin talebini reddedemez.Bu talebin yerine getirilmemesi durumunda satıcı, üretici ve ithalatçı müteselsilen sorumludur.
- 6-Malın tamir süresi 20 iş gününü binek otomobil ve kamyonetler için ise 30 iş gününü geçemez.Bu süre garanti süresi içerisinde mala ilişkin arızanın yetkili servis istasyonuna veya satıcıya bildiri tarihinde garanti süresi dışında ise malın yetkili servis istasyonuna teslim tarihinden itibaren başlar.Malın arızasının 10 iş günü içerisinde giderilmemesi halinde üretici ve ithalatçı malın tamiri tamamlanıncaya kadar benzer özelliklere sahip başka bir malı tüketicinin kullanımına tahsis etmek zorundadır.Malın garanti süresi içerisinde arızalanması durumunda tamirde geçen süre garanti süresine eklenir.
- 7-Malın kullanma kılavuzunda yer alan hususlara aykırı kullanılmasından kaynaklanan arızalar garanti kapsamı dışındadır.
- 8-Tüketici garantiden doğan haklarının kullanılması ile ilgili olarak çıkabilecek uyuşmazlıklarda yerleşim yerinin bulunduğu veya tüketici işleminin yapıldığı yerdeki tüketici hakem heyetine veya tüketici mahkemesine başvurabilir.
- 9-Satıcı tarafından bu garanti belgesinin verilmemesi durumunda tüketici gümrük ve ticaret bakanlığı tüketicinin korunması ve piyasa gözetimi genel müdürlüğüne başvurabilir.

Kullanım Kılavuzunda belirtilen maddelere uyulmaması halinde oluşabilecek sorunlar garanti kapsamı dışındadır.

**ÖNEMLİ:** Lorelli Tamir Bakım Servisi harici bir yerde yapılan bakım onarım arabanın garanti kapsamından çıkmasına neden olur.

**Kullanım Ömrü 5 Yıldır.**

**İTHALATÇI FIRMA: COOLBABY ÇOCUK GEREÇLERİ SAN VE TİC. A.Ş.**

**Çınar mah. 6/7 Sok. No:4/a Bağcılar/ İstanbul Tel: 0212 438 20 45**

Web: [www.lorelli.eu](http://www.lorelli.eu) [www.coolbaby.com.tr](http://www.coolbaby.com.tr)

**Yetkili Servis :** Coolbaby Çocuk Gereçleri San ve Tic A.S. Orucreis mah. Giyimkent sitesi 16.

Sk. No:75 Esenler / İstanbul Tel : 0212 438 20 45 [www.coolbaby.com.tr](http://www.coolbaby.com.tr)

# **FONTOS – FIGYELMESEN OLVASSA EL ÉS ŐRIZZE MEG KÉSŐBBI FELHASZNÁLÁS ESETÉRE !**

## **BIZTONSÁGI KÖVETELMÉNYEK**

1. Ez a jármű legfeljebb 30 kg össztömegű 2 gyermek számára alkalmas! Ez a jármű ikrek szállítására alkalmas - két csecsemő számára, mindegyik gyermek!
2. A babakocsiban maximum 96 cm magas gyermeket szabad vinni!
3. Amikor nem fogja a babakocsit, a babakocsi lefékezéséhez, használja a babakocsi fékrendszerét!
4. Ne hagyja a babakocsit lejtős területeken, még akkor sem, ha aktiválta a babakocsi fékrendszerét!
5. Mindig aktiválja a fékrendszert, amikor a gyermeket beteszi, vagy kiveszi a babakocsiból!
6. A bevásárlókosár maximális terhelhetősége 2 kg!
7. Bármilyen, a tolókarra és/vagy a háttámlára és/vagy az oldalán akasztott nehéz tárgy befolyásolja a babakocsi stabilitását! Ne akasszon rá táskákat és csomagokat! A kiegészítő zsák maximális terhelése 1 kg. Ne adjon további zsákokat!
8. Időnként ellenőrizze a babakocsi meglazult alkatrészeit! Igyekezzen rendszeresen vizsgálni, karbantartani és tisztítani a babakocsit!
9. A babakocsit 2 gyermek szállítására tervezték!
10. Nem szabad olyan tartozékokat használni, amelyeket a gyártó nem hagyta jóvá!
11. Kizárólagosan a gyártó/viszonteladó által szállított vagy ajánlott alkatrészeket szabad használni!
12. Mindig használja a biztonsági övet, ha a gyermek a babakocsiban van! Mindig kombinálja a gyermek labia között lévő övet a derékóvval! A sérülések, az elesés vagy megcsúszás elkerülése érdekében, mindig használja a biztonsági öveket!
13. Gőzödjön meg róla, hogy helyesen bekötötte a biztonsági övet!
14. A babakocsit mindig felnőtt felügyelete mellett szabad használni!
15. Ne engedje meg a gyermeknek, hogy játszon a babakocsiban vagy hajljon le róla!
16. Ne engedje meg a gyermeknek, hogy felálljon a babakocsiban!
17. Ne engedje meg a gyermeknek, hogy felálljon az ülésen vagy a lábtámaszon!
18. Ne használja a babakocsit egyetlen felületen, tűz vagy más veszélyes helyek közelében!
19. Ne használja a babakocsit lépcsőházakon és mozgólépcsőkön!
20. Csupkja össze a babakocsit, amikor felmegy vagy lemegy lépcsőkön. A babakocsi felemelése lépcsőre, járdára vagy egyéb akadályra a tolókar lenyomásával annak deformálására vezet, és azt a garancia nem fedezi!
21. A háttámla beállítását csak a használati utasítás arra vonatkozó szabályok ismeretében szabad végezni!
22. További poggyász elhelyezésével csökkentheti a babakocsi stabilitását!
23. Az a személy, aki a babakocsit összeszereli, ismernie kell annak funkcióit!
24. További matracot / párnát nem szabad hozzáadni.
25. Az első rúd nem használható fogantyúként.
26. A babakocsi használható a gyermeke 3 éves koráig!

## FIGYELMEZTETES



**FIGYELMEZTETES!** Soha ne hagyja gyermekét felügyelet nélkül!

**FIGYELMEZTETES!** Ellenőrizze, hogy használat előtt minden rögzítő szerkezet be legyen kapcsolva!

**FIGYELMEZTETES!** A sérülések elkerülése végett, tartsa távol gyermekét a babakocsi összecsukásakor és széthajtásakor!

**FIGYELMEZTETES!** Ne engedje gyermekét játszani a termékkel!

**FIGYELMEZTETES!** A babakocsi a baba születésétől használható. Az újszülöttnél csak a háttámla lelegejtősebb pozícióját muszáj használni! Az újszülött baba nem képes egyedül ülni és a fejét fent tartani. Ezért ne állítsa be a háttámlát ülő helyzetbe 6 hónapos kor alatti babák számára!

**FIGYELMEZTETES!** Mindig használja a biztonsági felszerelést!

**FIGYELMEZTETES!** Használat előtt ellenőrizze, hogy a babakocsi váza vagy az ülőegység vagy az autósülés-csatlakozó megfelelően csatlakoztatva van!

**FIGYELMEZTETES!** Ez a termék nem alkalmas futáshoz!

**FIGYELMEZTETÉS!** Tartsa távol a tűztől!

**FIGYELMEZTETÉS!** A címlapon és bent az utasításban található képek példák, és eltérhetnek a tényleges terméktől.

**EN 1888 - 1:2018+A1:2022**

## GONDOZÁS ÉS KARBANTARTÁS

1. A fémelemek tisztításához törölje nedves kendővel és szárítsa jól száraz kendővel.
2. A műanyag elemek tisztításához használjon kendőt, vizet és lágy mosószert.
3. A textil részek tisztításához használjon kárpittisztító szereket.
4. A babakocsi tárolása alatt sóha ne helyezzen rá más tárgyakat!
5. Mindig szárítsa és szelőztesse a babakocsit, ha átázott!
6. Tisztítsa meg időnként a kerekek tengelyeit, valamint a műanyag elemeket.
7. Tisztítsa meg a kerekek tengelyeit és a műanyag elemeket mindig, amikor homokban vagy más poros burkolatokon használta a babakocsit!
8. **NE ZSÍROZZA** a kerekek tengelyeit és az egyéb mozgó részeket! Csupán tisztítsa meg!
9. Ellenőrizze időnként a babakocsit laza csavarokra vagy meghibásodott alkatrészekre, és amennyiben talál olyanokat, azonnal cserélje ki új alkatrészekkel!

## ALKATRÉSZEK



- |                        |         |
|------------------------|---------|
| 1. A babakocsi fémváza | - 1 db. |
| 2. Nyári kosár         | - 1 db. |
| 3. Kupola              | - 1 db. |
| 4. Babakocsi karfa     | - 1 db. |
| 5. Első kerék          | - 2 db. |
| 6. Hátsó kerék         | - 2 db. |
| 7. Bevásárló kosár     | - 1 db. |
| 8. Lábszák             | - 2 db. |
| 9. Bevásárló kosár     | - 1 db. |

## 1. A BABAKOCSI SZÉTNYÍTÁSA

A. Engedje el a zárat a jobb oldalán a keret.

B. Nyissa szét a babakocsit.



## 2. AZ ELSŐ LENGÉSCSILLAPÍTÓS KERÉKEK FELSZERELÉSE

A. Mielőtt elkezdené az összeszerelést, távolítsa el az első kerekek csapszegein lévő műanyag fedeleket.

B. Nyomja be, a képen látható módon, az első kerékpárt az elülső csőbe, amíg kattánás nem hallatszik.

C. Ismétlje meg a fenti lépéseket a másik keréknél is.



## 3. A HÁTSÓ KERÉKEK FELSZERELÉSE

A. Távolítsa el a műanyag védőkupakokat a hátsó tengelyről.

B. Helyezze fel a komplett hátsó tengelyt, a képen bemutatott módon, miközben ügyel arra, hogy a fékpedálok a babakocsi tolókarja felé mutassanak.

C. Nyomja egyszerre a hátsó csövekhez, a két fékblokkot és a tengely központi konzolját.

D. Ellenőrizze, hogy a fékblokkok műanyag rögzítői benne vannak-e a hátsó csövek profilnyílásaiba.

E. Szerelje fel az egyik kereket a tengelyre.

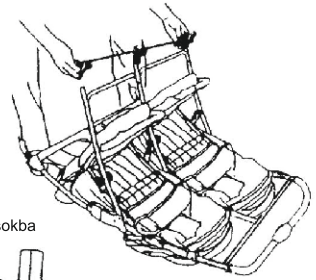

A rögzítők a profilnyílásokba kerülnek

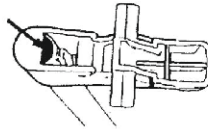

 Rögzítő alátét

F. Helyezze a rögzítő alátétet a tengelyre. Az alátét szélesebb végének kell a kerékkel érintkeznie.

G. Helyezze a rögzítő fedelet a rögzítő alátétre.

H. Helyezze a díszfedél lábcskáit a kerékbe, és nyomja be.

I. Ismétlje meg a fenti lépéseket a másik keréknél is.

J. Szerelje fel a lábtartót: helyezze a lábtartót a vázra, a neki szánt helyre. Majd nyomja meg a lábtartó felső részét, hogy rögzüljön a vázhoz.

 Rögzítő fedél

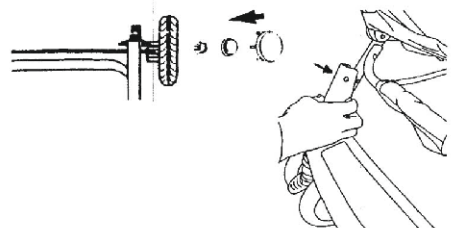
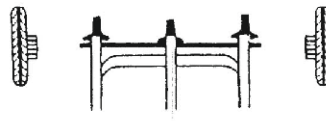



## 4. A VÍZSZINTES BIZTOSÍTÓ KONZOL FELSZERELÉSE ÉS LESZERELÉSE

**FIGYELEM!** Amennyiben az Ön babakocsija vízszintes biztosító konzollal ellátott, és a konzolon átlátszó műanyag fólia van, távolítsa el a fóliát, mielőtt elkezdéné használni a babakocsit, elkerülve ezzel annak veszélyét, hogy gyermekei lenyeljenek darabokat a fóliából.

### A VÍZSZINTES BIZTOSÍTÓ KONZOL FELSZERELÉSE

- Fogja meg a konzolt úgy, hogy az ívelt műanyag profil rész a végében, felfelé mutasson.
- A vízszintes konzolt helyezze a babakocsi váz lezáró mechanizmusa alá.
- Nyomja a vázhoz a profil elemeket, majd kapcsolja be azokat.

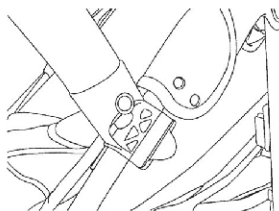

Az ívelt rész felfelé mutat

### YATAY EMNIYET AYGITINI UZAKLAŞTIRMA

- Aygitin iki tarafında bulunan profil unsurlarını boşandırınız.
- Yatay emniyet aygıtını uzaklaştırınız.



**FIGYELEM!**  
Amikor viszi a babakocsit, ne a biztosító konzolnál fogja!

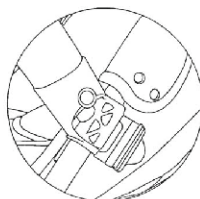

Kikapcsolt biztosító konzol

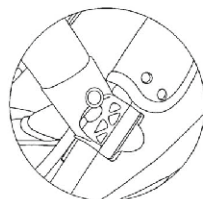

Bekapcsolt biztosító konzol

## 5. A FÉKEK HASZNÁLATA

- Nyomja meg a fékpedált, a babakocsi lefékezéséhez.

- Tolja felfelé a fékpedált, a fék kioldásához.

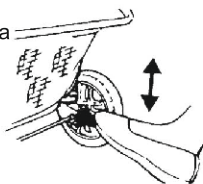

## 6. AZ ELSŐ KEREKEK RÖGZÍTÉSE

- Az első kerekek bolygósításához, nyomja lefelé a rajtuk lévő kis tengelyeket.

- Az első kerekek rögzítéséhez, azaz csak előre guruljanak, tolja felfelé a rajtuk lévő kis tengelyeket.



## 7. A BIZTONSÁGI ÖVEK HASZNÁLATA

### A biztonsági öv beállítása

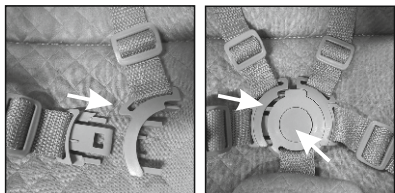

Bekapcsolás

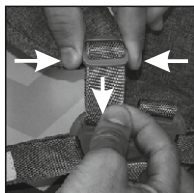

Feszítés

Kikapcsolás

**MEGJEGYZÉS:** Egyetlen felületeken, rögzítse az első kerekeket, azaz csak előre guruljanak. Egyenes felületen bolygósítsa az első kerekeket, hogy könnyebben kanyarodjanak.

## 8. A HÁTTÁMLA BEÁLLÍTÁSA

Emelje fel a babakocsi két oldalán található háttámla döntő karokat, hogy hátradöntse a háttámlát.

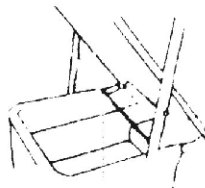
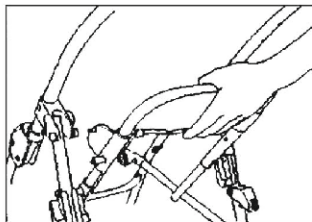

## 9. BABAKOCSI ÖSSZECSUKÁSA

- A. Fékezze le a babakocsit.
- B. Állítsa fel a háttámlákat.
- C. Csukja össze a kupolát.
- D. Húzza ki a lezáró karokat, hogy lehajtsa a tolókart.
- E. Csukja össze a babakocsit.

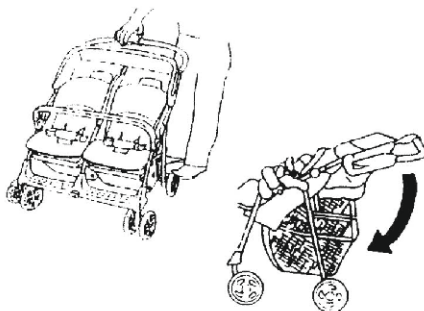

**MEGJEGYZÉS:** A babakocsi összecskásakor, ügyeljen rá, hogy az első kerékpár a babakocsi váz mindkét oldalára kerüljön. Ne hagyja, hogy az első kerekek hozzáérjenek a vázhoz, mivel ez a gumik sérüléséhez vezethet.

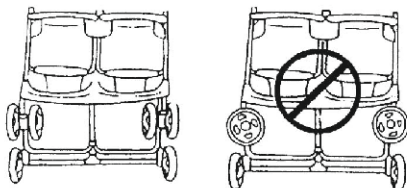



**Didis Ltd.**  
Bulgaria, Shumen, 6 Trakia-iztok Street  
Phone: +359 54 850 830  
e-mails: home.market@didis-ltd.com;  
export@didis-ltd.com

**Дидис ООД**  
България, Шумен, "Тракия-изток" 6  
Тел. +359 54 850 830  
e-mails: home.market@didis-ltd.com;  
export@didis-ltd.com

**Unic importator in Romania**  
DIDIS INTERNATIONAL  
Strada Sfântul Pantelimon Nr.1  
Oras Pantelimon, Judetul Ilfov  
Phone: +40 21 211 65 60  
Fax: +40 21 210 65 62  
E-mail: office@didis.ro