

 **lorelli®**
www.lorelli.eu 

TWIN

stroller / детска количка



MANUAL INSTRUCTION
ИНСТРУКЦИЯ ЗА УПОТРЕБА

ПРЕДИ ДА ПРИСТЪПИТЕ КЪМ УПОТРЕБАТА, ПРОЧЕТЕТЕ ВНИМАТЕЛНО НАСТОЯЩИТЕ ИНСТРУКЦИИ И ГИ ПАЗЕТЕ ЗА ПО-НАТАТЪШНИ СПРАВКИ. НЕСПАЗВАНЕТО НА ТЕЗИ ИНСТРУКЦИИ МОЖЕ ДА СЕ ОТРАЗИ ВЪРХУ БЕЗОПАСНОСТТА НА ВАШЕТО ДЕТЕ!

ИЗИСКВАНИЯ ЗА БЕЗОПАСНОСТ

1. Настоящото превозно средство е предназначено за деца от 0 месеца и тегло на двете деца до 30 кг!
2. Новороденото дете не е способно да седи само и да държи главата си изправена. Ето защо, не фиксирайте облегалката в седяща позиция! Спуснете я до максимално легнало положение!
3. Не поставяйте матрак с дебелина повече от 10 мм!
4. Използвайте спирачките, ако не държите количката с ръка!
5. Не оставяйте количката на наклонени места, дори с активирана спирачка!
6. Използвайте устройствата за паркиране, когато поставяте или вземате децата!
7. Кошът за пазаруване е с максимална товаримост 2 кг!
8. Всеки товар, закачен на дръжката и/или на гърба на облегалката и/или отстрани на количката, влияе върху стабилността на детската количка! Не закачайте чанти и пакети!
9. Периодично проверявайте за разхлабени части на количките! Редовно преглеждайте, поддържайте и почиствайте количката!
10. Количката е предназначена за 2 деца!
11. Аксесоари, които не са одобрени от производителя, не бива да бъдат използвани!
12. Трябва да бъдат използвани резервни части само доставени или препоръчани от производителя/дистрибутора!
13. Започнете да използвате предпазните колани незабавно щом вашето дете започне да сяда без чужда помощ!
14. Винаги използвайте предпазните колани, когато детето е в количката! Винаги използвайте колана между крачетата в комбинация с колана за кръста! За да предотвратите нараняване от падане или изхлузване на детето, винаги използвайте раменните колани!
15. Уверявайте се дали безопасният колан е сложен правилно!
16. Количката трябва да се използва винаги под наблюдението на възрастен!
17. Не позволявайте на детето да играе в количката или да се провесва от нея!
18. Не позволявайте на детето да се изправя в количката!
19. Не позволявайте на детето да се изправя върху седалката или степенката!
20. Не използвайте количката по неравни повърхности, в близост до огън или други опасни места!
21. Не използвайте количката по стълбища и ескалатори!
22. Сгъвайте количката преди да се качвате или слизате по стълби. Качването на количката на стълби, тротоари и други препятствия с детето, чрез натискане на дръжката води до нейното деформиране и не подлежи на гаранционно обслужване!
23. Регулирането на облегалката трябва да се извършва само от запознат с правилата за това действие от инструкцията!

24. Смазвайте колелата и металните части редовно, за да сте сигурни, че количката работи добре!
25. Винаги изсушавайте и проветрявайте количката, ако се е намокрила!
26. Човекът, който сглобява количката, трябва да е запознат с нейните функции!
27. Височината на детето, возено в количката не бива да надвишава 96 см!
28. Количката е предназначена за ползване от деца до 3 години!

ВНИМАНИЕ

ВНИМАНИЕ! Никога не оставяйте детето си без надзор!

ВНИМАНИЕ! Уверете се, че всички заключващи устройства са активирани преди употреба!

ВНИМАНИЕ! За да избегнете наранявания, уверете се, че детето Ви е на безопасно разстояние при сгъване и разгъване на този продукт!

ВНИМАНИЕ! Не позволявайте на детето си да си играе с този продукт!

ВНИМАНИЕ! Тази седалка не е подходяща за деца под 6 месеца!

ВНИМАНИЕ! Винаги използвайте ограничителната система!

ВНИМАНИЕ! Проверете дали устройствата за прикрепяне на седалката са правилно активирани преди употреба!

ВНИМАНИЕ! Този продукт не е подходящ за бягане или пързалане!

БДС EN 1888:2012

ГРИЖА И ПОДДРЪЖКА

1. За да почистите металните части, избършете с влажна кърпа и изсушете добре със суха кърпа.
2. За да почистите пластмасовите части използвайте кърпа, вода и мек препарат.
3. За да почистите текстилните части употребявайте препарат за почистване на тапицария.
4. Допълнителният багаж сложен в количката може да доведе до нейната нестабилност!
5. Когато количката е на съхранение, никога не поставяйте други предмети върху нея!
6. Периодично смазвайте с масло болтовете и осите на колелата.
7. Периодично проверявайте за разхлабени или повредени части и ако има такива, незабавно ги заменете с нови!

ЧАСТИ



- | | |
|-------------------------------|---------|
| 1. Метална рамка на количката | - 1 бр. |
| 2. Летен кош | - 1 бр. |
| 3. Сенник | - 1 бр. |
| 4. Гриф | - 1 бр. |
| 5. Предни колела | - 2 бр. |
| 6. Задни колела | - 2 бр. |
| 7. Кош за пазаруване | - 1 бр. |
| 8. Покривало за крачета | - 1 бр. |

1. РАЗГЪВАНЕ НА КОЛИЧКАТА 2. МОНТАЖ НА ПРЕДНИТЕ КОЛЕЛА С АМОРТИСЬОРИ

А. Срежете пластмасовите фиксатори.

Б. Разгънете количката в работно положение.



А. Отстранете пластмасовите капачки от щифтовете на предните колела, преди да започнете сглобяването.

Б. Плъзнете предната двойка колела върху предната тръба, както е показано на илюстрацията, докато не се чуе изщракване.

В. Повторете операцията и с другата двойка колела.



3. МОНТАЖ НА ЗАДНИТЕ КОЛЕЛА

А. Отстранете предпазните пластмасови капачки от краищата на задната ос.

Б. Поставете комплекта на задната ос, както е показано на илюстрацията, като лостчетата на спирачките трябва да бъдат към дръжката на количката.

В. Притиснете едновременно двата блока на спирачките и централната скоба на оста към задните тръби.

Г. Проверете дали пластмасовите заключалки на блоковете на спирачките са влезли в профилните отвори на задните тръби.

Д. Поставете едното колело на оста.



Фиксаторна шайба



Фиксаторна капачка



Е. Поставете фиксаторната шайба върху оста. По-широкият край на шайбата трябва да бъде към колелото.

Ж. Поставете фиксаторната капачка върху фиксаторната шайба.

З. Подравнете крачетата на декоративната капачка с отворите в колелото и притиснете.

И. Повторете операцията и с другото колело.

Й. Монтирайте подложката за крачета: поставете подложката за крачета на предвиденото за нея място на рамката. След това притиснете горната част на подложката за крачета, за да се фиксира към рамката.

Заключалките влизат в профилните отвори

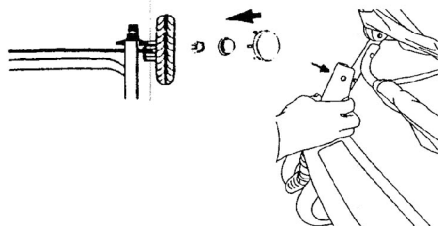
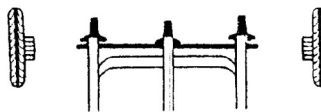
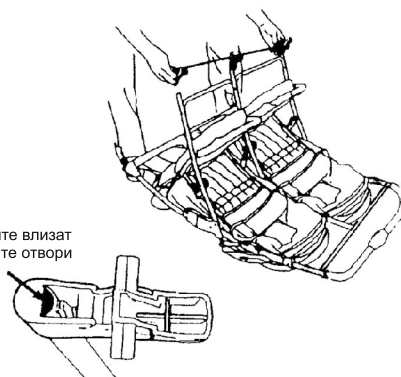

4. ПОСТАВЯНЕ И ОТСТРАНЯВАНЕ НА ХОРИЗОНТАЛНИЯ ПРЕДПАЗИТЕЛ

ВНИМАНИЕ! Ако вашата количка е доставена с хоризонтален предпазител, покрит с прозрачно пластмасово фолио, отстранете фолиото преди да започнете да използвате количката, за да предотвратите опасността от поглъщане на парченца от фолиото от вашите деца!

ПОСТАВЯНЕ НА ХОРИЗОНТАЛНИЯ ПРЕДПАЗИТЕЛ

- А. Хванете хоризонталния предпазител така, че извитата пластмасова профилна част в края му, да сочи нагоре.
- Б. Поставете хоризонталния предпазител точно под заключващия механизъм на рамката на количката.
- В. Притиснете профилните елементи към рамката и ги закопчайте.

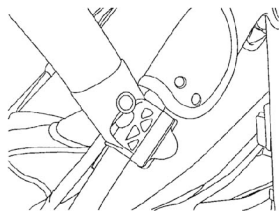

Извивката сочи нагоре

ОТСТРАНЯВАНЕ НА ХОРИЗОНТАЛНИЯ ПРЕДПАЗИТЕЛ

- А. Откопчайте профилните елементи от двете страни на предпазителя.
- Б. Отстранете хоризонталния предпазител.



ВНИМАНИЕ!
Не носете количката за хоризонталния предпазител!

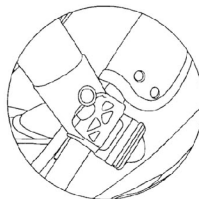

Откопчан предпазител

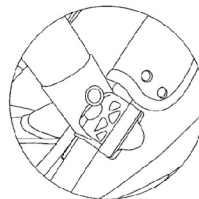

Закопчан предпазител

5. ИЗПОЛЗВАНЕ НА СПИРАЧКИТЕ

А. Натиснете лостчетата на спирачките, за да застопорите количката.

Б. Повдигнете лостчетата, за да освободите спирачките.

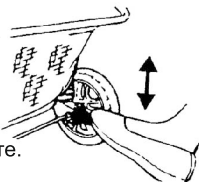

6. ЗАКЛЮЧВАНЕ НА ПРЕНДИТЕ КОЛЕЛА

А. Натиснете надолу лостчетата на предните колела, за да ги освободите и да се движат във всички посоки.

Б. Издърпайте лостчетата на предните колела нагоре, за да застопорите колелата и да се движат само напред.



ЗАБЕЛЕЖКА: При неравни повърхности, застопорявайте колелата в положение за движение само напред. При равна повърхност ги отключвайте, за да завиват по-лесно.

7. ИЗПОЛЗВАНЕ НА ПРЕДПАЗНИТЕ КОЛАНИ

Регулиране на колана

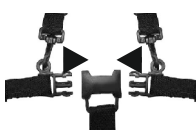

Заклучване



Отключване



Пристягане

8. РЕГУЛИРАНЕ НАКЛОНА НА ОБЛЕГАЛКАТА

Повдигнете лостчетата за накланяне на облегалката от двете страни на количката, за да спуснете облегалката назад.

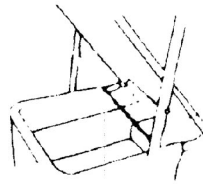
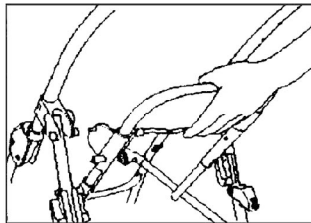

9. СГЪВАНЕ НА КОЛИЧКАТА

- А. Включете спирачките.
- Б. Изправете облегалките.
- В. Сгънете сенника.
- Г. Издърпайте заключващите лостчета нагоре, за да сгънете дръжката надолу.
- Д. Сгънете количката.

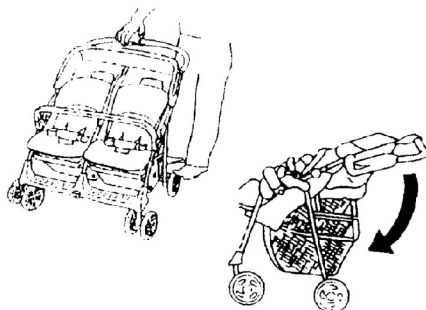

ЗАБЕЛЕЖКА: Сгъвайте количката така, че предните двойки колела да попаднат от двете страни на рамката. Не допускайте опиране на предните колела в рамката, тъй като това може да доведе до увреждане на гумите им.

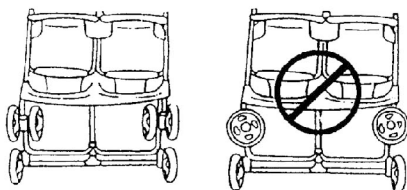

EN

BEFORE USE CAREFULLY READ THESE INSTRUCTIONS AND KEEP THEM FOR FURTHER REFERENCE. FAILURE TO OBSERVE THESE INSTRUCTIONS MAY AFFECT THE SAFETY OF YOUR CHILD!

SAFETY REQUIREMENT

1. This vehicle is suitable for children from 0 months and weight of both children up to 30 kg!
2. Newborn child is not able to sit and hold his head up unassisted. Therefore, do not fix the backrest in sitting position! For newborn babies use the most reclined position!
3. Do not add a mattress thicker than 10 mm!
4. Use brakes if you do not hold the stroller with hand!
5. Do not leave the stroller on hills or inclined surfaces even if you have activated the brake systems!
6. Parking device shall be engaged when placing and removing the children!
7. The storage basket bears load up to 2 kg!
8. Any load attached to the handle and/or on the back of the backrest and/or on the sides of the vehicle will affect the stability of the vehicle! Do not hang bags!
9. Regularly check for loose parts! Make routine inspection, regularly maintain, clean and/or wash the vehicle!
10. The vehicle shall be used only for up to 2 children!
11. Accessories which are not approved by the manufacturer shall not be used!
12. Only replacement parts supplied or recommended by the manufacturer/distributor shall be used!
13. Start to use safety belts as soon as your child is capable to sit without assistance!
14. Always use the restraint system! Always use the crotch belt in combination with the waist belt! To prevent injury from a fall or a slip off always use the shoulder straps!
15. Make sure that the safety belts are placed properly!
16. The stroller should always be used under the supervision of an adult!
17. Do not allow children to suspend him/herself or play in the stroller!
18. Do not allow children to stand in the stroller!
19. Do not allow your child to stand on the seat and foot rest!
20. Do not use the stroller on uneven surfaces near fire or other dangerous places!
21. Do not use the stroller on stairs and escalators!
22. Fold the stroller before go upstairs and downstairs. Mounting the stroller on stairs, pavements and others with the child in it and by pushing the handle causes deformation of the stroller and is out warranty repair!
23. Adjusting of the back rest must be made only by a person read carefully the instruction rules for adjusting!

24. Oil wheels and metal parts regularly to make sure the stroller works well!
25. Always dry and air the stroller if it has got wet!
26. The person assembling the stroller must be acquainted with the functionality of the stroller!
27. The height of carried child should not exceed 96 cm!
28. This stroller is suitable for children up to 3 years old!

WARNING

WARNING! Never leave your child unattended!

WARNING! Ensure that all the locking devices are engaged before use!

WARNING! To avoid injury ensure that your child is kept away when unfolding and folding this product!

WARNING! Do not let your child play with this product!

WARNING! This seat unit is not suitable for children under 6 months!

WARNING! Always use the restraint system!

WARNING! Check that the seat unit attachment devices are correctly engaged before use!

WARNING! This product is not suitable for running or skating!

EN 1888:2012

MAINTENANCE AND CARE

1. To clean the metal parts use damp cloth and then dry them.
2. To clean the plastic parts use cloth, water and soft detergent.
3. To clean the woven fabric use upholstery cleaner.
4. Any additional load affects stroller's stability!
5. When storing never place other items on or in the stroller. This will damage it!
6. Oil caster bolts and wheels regularly.
7. Check for damaged parts regularly and replace immediately!

PARTS



- | | |
|--------------------------------|----------|
| 1. Metal frame of the stroller | - 1 pc. |
| 2. Summer Basket | - 1 pc. |
| 3. Canopy | - 1 pc. |
| 4. Fronbar | - 1 pc. |
| 5. Front Wheels | - 2 pcs. |
| 6. Rear Wheels | - 2 pcs. |
| 7. Shopping Basket | - 1 pc. |
| 8. Footcover | - 1 pc. |

1. UNFOLDING THE STROLLER

- A. Cut the plastic fixers.
- B. Unfold the stroller to full open position.



2. INSTALLATION OF THE FRONT WHEELS

- A. Remove the plastic caps from front wheel posts before assembling the wheels.
- B. Slide front wheel assembly onto metal posts as shown until it clicks into place.
- C. Repeat the same steps for the other wheel.



3. INSTALLATION OF THE REAR WHEELS

- A. Remove and discard the protective plastic cap from ends of rear axle assembly.
- B. Position the rear axle assembly as shown with brake levers pointing towards the stroller handle.
- C. Push both brake assemblies and center axle brake onto rear leg tubes at the same time.
- D. Make sure that plastic tabs on brake assemblies lock into openings on rear legs as shown.
- E. Slide wheel onto axle.

Tab locks into opening

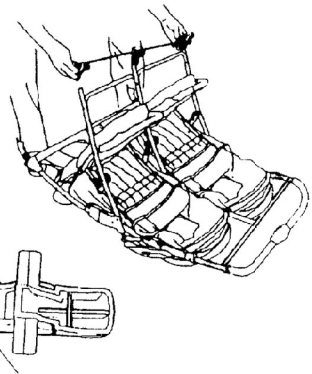

 Retainer Washer

 Retainer Tab



- F. Snap the retainer washer onto the axle. Make sure that the larger end of retainer is towards wheel.
- G. Snap the retainer cap over the retainer washer.
- H. Line up tabs in each of the bub caps with slots in the wheel. Snap bub caps into place.
- I. Repeat the same operation for the other wheel.

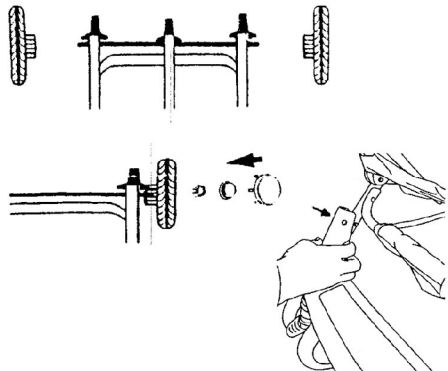

- J. Assembling the footrest: Put the footrest on the right position and fix it on the frame. Then push the top of the footrest and fix it within plastic part.

4. ATTACHING/REMOVING THE NAPPER BAR

CAUTION! If stroller arrives with a clear plastic sleeve on the Napper Bar remove it before using the stroller so your child will not choke on the plastic!

ATTACHING THE NAPPER BAR

- Hold Napper Bar so that curved part of plastic ends faces up.
- Place Napper Bar on stroller directly under the stroller locking mechanism.
- Snap tabs on each side of Napper Bar and lock them.

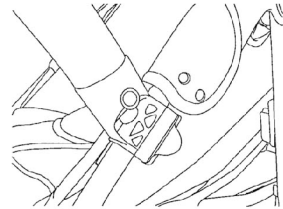

Curved side up

REMOVING THE NAPPER BAR

- Unsnap tabs on each side of the Napper Bar.
- remove the Napper Bar.

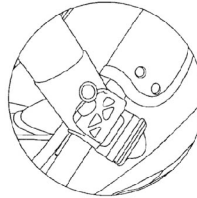

Tab unsnapped

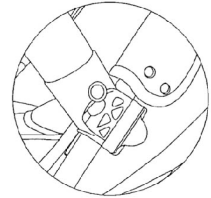

Tab snapped



WARNING!
Do not lift the stroller by Napper Bar!

5. USING THE BRAKES

A. Push the levers on all wheel assemblies down to activate the brakes of the stroller.

B. Pull the levers up to deactivate the brakes.

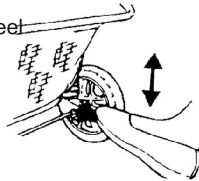

6. FIX THE FRONT WHEELS TO MOVE ONLY FORWARD

A. Push the levers on the front wheels down to unlock the wheel to turn in any direction.

B. Pull the levers on the front wheels up to lock the wheel to move only forward.



NOTE: On rough surfaces lock the wheels to keep them to move only forward. On smooth surface unlock the wheels to turn in any direction.

7. USING THE SAFETY BELTS

Adjusting

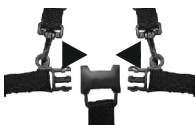

Locking



Unlocking



Tightening

8. ADJUSTING THE BACKREST

Lift the levers on both sides of the stroller up to recline the backrest.

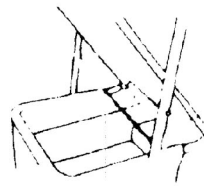
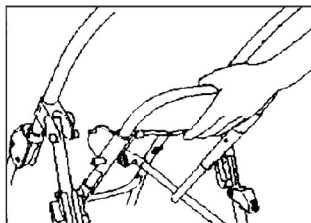

9. FOLDING THE STROLLER

- A. Activate the brakes.
- B. Push up the backrest.
- B. Fold the canopy.
- Г. Pull the locking levers up to fold the handle.
- Д. Fold the stroller.

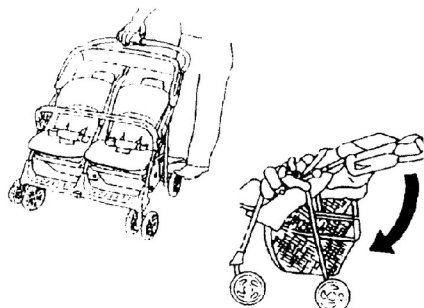

NOTE: Fold the stroller so wheels straddle the frame. Do not allow wheels to press against the frame as this may damage the tires.

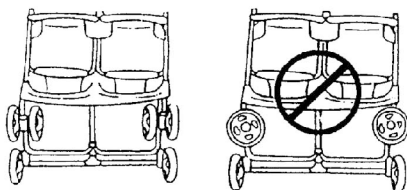

GR

TWIN

παιδικό καρότσι ΟΔΗΓΙΕΣ ΧΡΗΣΗΣ

ΠΡΙΝ ΤΗΝ ΧΡΗΣΗ, ΔΙΑΒΑΣΤΕ ΠΡΟΣΕΚΤΙΚΑ ΤΙΣ ΟΔΗΓΙΕΣ ΧΡΗΣΗΣ ΚΑΙ ΦΙΛΑΞΤΕ ΤΙΣ ΓΙΑ ΜΕΛΛΟΝΤΙΚΗ ΧΡΗΣΗ. Η ΜΗ ΤΗΡΗΣΗ ΤΩΝ ΟΔΗΓΙΩΝ ΑΥΤΩΝ ΑΥΞΑΝΕΙ ΤΟΝ ΚΙΝΔΥΝΟ ΓΙΑ ΤΟ ΠΑΙΔΙΣΑΣ.

ΟΔΗΓΙΕΣ ΑΣΦΑΛΕΙΑΣ

1. Αυτό το μέσο μεταφοράς είναι κατάλληλο για παιδιά 0 μηνών και βάρος των δυο παιδιών έως 30 κιλά!
2. Το νεογέννητο δεν μπορεί να κάθεται και να κρατάει το κεφάλι του όρθιο χωρίς βοήθεια. Επειδή μην ρυθμίσετε το στήριγμα σε θέση καθήμενου. Χαλαρώστε το στήριγμα σε μέγιστη θέση κατάκλισης.
3. Μην τοποθετείτε υπόστρωμα πάνω από 10μμ.
4. Χρησιμοποιήστε τις τροχοπέδες αν δεν κρατάτε το καρότσι με χέρι!
5. Μην αφήνετε το καρότσι σε θέσεις κλίσης ακόμι και με ενεργητική τροχοπέδη!
6. Χρησιμοποιήστε τις συσκευές στάθμευσης όταν τοποθετείτε ή λαμβάνετε το παιδί!
7. Το καλάθι αγορών είναι με μέγιστο φορτίο έως 2 κιλά!
8. Κάθε φορτίο το οποίο κρέμεται στη χειρολαβή ή στην πλάτη του καροτσιού ή πλαγίως καροτσιού επηρεάζει στη σταθερότητα του καροτσιού! Μην κρεμάσετε τσάντες και πακέτα!
9. Ελέγξτε περιοδικά τα χαλαρά μέρη καροτσιού! Εξετάστε κανονικά, συντηρήστε και καθαρίστε το καρότσι!
10. Το καρότσι είναι κατάλληλο για δυο παιδιά!
11. Μην χρησιμοποιείτε αξεσουάρ αλλά από αυτά που προβλέπει ο κατασκευαστής!
12. Πρέπει να χρησιμοποιείτε ανταλλακτικά από τον κατασκευαστή!
13. Αρχίστε να χρησιμοποιείτε τις ζώνες ασφαλείας όταν το παιδί αρχίζει να κάθεται χωρίς βοήθεια!
14. Χρησιμοποιήστε πάντα τις ζώνες ασφαλείας όταν το παιδί είναι στο καρότσι! Χρησιμοποιήστε πάντα την ζώνη μέσης μαζί με την ζώνη προς τα πόδια! Για να αποτρέψετε τραυματισμός από πέσιμο ή γλίστρημα του

17. Μην επιτρέπτε στο παιδί σας να χρησιμοποιεί το καρότσι ως παιχνίδι ή να κρεμάται από αυτό!
18. Μην επιτρέπτε στο παιδί σας να στέκεται όρθιο στο καρότσι!
19. Μην επιτρέπτε στο παιδί σας να στέκεται όρθιο στο κάθισμα ή στο σκαλοπάτι!
20. Μην χρησιμοποιείτε το καρότσι στο δρόμο σε ανώμαλο έδαφος, κοντά στη φωτιά και στις άλλες επικίνδυνες θέσεις!
21. Μην χρησιμοποιείτε το καρότσι στις σκάλες και στις κυλιόμενες κλίμακες!
22. Μαζώξτε το καρότσι πριν να ανεβαίνετε και κατεβαίνετε σκάλες. Το ανέβασμα του καροτσιού στις σκάλες, στα πεζοδρόμια και άλλα μαζί με το παιδί προκαλεί παραμόρφωση της χειρολάβης και δεν υπόκειται σε εγγυητική εξυπηρέτηση.
23. Η ρύθμιση της πλάτης πρέπει να εκτελείται από κάποιος που γνωρίζει τους κανόνες από τις οδηγίες!
24. Γρασάρετε περιοδικά τις ρόδες μεταλλικά μέρη για να βεβαιωθείτε ότι το καρότσι λειτουργεί καλά!
25. Στεγνώστε και αερίστε πάντα το καρότσι αν βρέχεται!
26. Αυτός που συναρμολογεί το καρότσι πρέπει να γνωρίζει όλες τις συνάρτησείς του!
27. Το ύψος του παιδιού πρέπει να είναι έως 0,96μ!
28. Το καρότσι είναι κατάλληλο για παιδιά έως 3 χρονών!

ΠΡΟΣΟΧΗ

ΠΡΟΣΟΧΗ! Μην αφήνετε το παιδί σας χωρίς επίβλεψη!

ΠΡΟΣΟΧΗ! Ελέγξτε ότι όλες οι ζώνες ασφαλείας είναι ενεργοποιημένες πριν τη χρήση!

ΠΡΟΣΟΧΗ! Για να αποφύγετε τους τραυματισμούς, βεβαιωθείτε ότι το παιδί σας είναι μακριά από το δίπλωμα και από το ξεδίπλωμα του καροτσιού!

ΠΡΟΣΟΧΗ! Μην επιτρέπτε στο παιδί σας να παίζει με το καρότσι!

ΠΡΟΣΟΧΗ! Το κάθισμα αυτό δεν είναι κατάλληλο για παιδιά κάτω των 6 μηνών!

ΠΡΟΣΟΧΗ! Χρησιμοποιήστε πάντα το περιοριστικό σύστημα!

ΠΡΟΣΟΧΗ! Ελέγξτε ότι οι συσκευές προσκόλλησης καθίσματος είναι σωστά ενεργοποιημένες πριν τη χρήση!

ΠΡΟΣΟΧΗ! Αυτό το προϊόν δεν είναι κατάλληλο για αναπήδηση και τρέξιμο!

Ευρωπαϊκό πρότυπο αναφοράς: EN 1888:2012

ΦΡΟΝΤΙΔΑ ΚΑΙ ΥΠΟΣΤΗΡΙΞΗ

- 1.** Για να καθαρίζετε τα μεταλλικά μέρη σκουπίστε με νοτισμένα πετσέτα και μετά στεγνώστε με στεγνή πετσέτα.
- 2.** Για να καθαρίζετε τα πλαστικά μέρη χρησιμοποιήστε πετσέτα, νερό και μαλακό παρασκεύασμα.
- 3.** Για να καθαρίζετε τα υφαντουργικά μέρη χρησιμοποιήστε παρασκεύασμα για καθαρισμός ταπετσαρίας.
- 4.** Οι προσθετές αποσκευές επηρεάζει στη σταθερότητα του καροτσιού!
- 5.** Όταν το καρότσι είναι στη συντήρηση μην βάζετε ποτέ άλλα πράγματα πάνω του!
- 6.** Γρασάρετε περιοδικά με λάδι τις βίδες και τους άξονες των ροδών.
- 7.** Ελέγξτε περιοδικά για χαλαρά και σπασμένα μέρη και αν υπάρχουν τέτοια πρέπει να τα αλλάξετε με καινούργια!

ΜΕΡΗ

1. Μεταλλικό πλαίσιο καροτσιού	- 1 τεμ.
2. Καλοκαιρινό καλάθι	- 1 τεμ.
3. Τέντα	- 1 τεμ.
4. Μπάρα προστασίας	- 1 τεμ.
5. Μπροστινές ρόδες	- 2 τεμ.
6. Πισινές ρόδες	- 2 τεμ.
7. Κάλυμμα ποδιών	- 1 τεμ.

1. ΞΕΔΙΠΛΩΜΑ ΤΟΥ ΚΑΡΟΤΣΙΟΥ 2. ΣΥΝΑΡΜΑΛΟΓΗΣΗ ΤΩΝ ΜΠΡΟΣΤΙΝΩΝ ΡΟΔΩΝ ΜΕ ΑΜΟΡΤΙΣΕΡ

- A. Κόψτε τους πλαστικούς σταθεροποιητές.
- B. Ξεδιπλώστε το καρότσι σε θέση χρήσης.

- A. Απομακρύνετε τα πλαστικά καπάκια από τους πείρους των μπροστινών ροδών, πριν να αρχίσετε τη συναρμολόγηση.
- B. Ξεκινήστε τις δυο μπροστινές ρόδες στον μπροστινό σωλήνα, όπως φαίνεται στη φωτογραφία, μέχρι να ακούσετε το «κλικ».
- Γ. Επαναλάβετε το ίδιο για τις άλλες δυο ρόδες.

3. ΣΥΝΑΡΜΑΛΟΓΗΣΗ ΤΩΝ ΠΙΣΙΝΩΝ ΡΟΔΩΝ

Α. Απομακρύνετε τα πλαστικά καπάκια από τα τέλη του πισινού άξονα.
Β. Τοποθετήστε το συγκρότημα του πισινού άξονα όπως φαίνεται στη φωτογραφία, και οι λοστοί τροχοπεδών πρέπει να είναι στραμμένοι προς τη χειρολαβή καροτσιού.

Γ. Πιέστε ταυτόχρονα τους δυο σταθεροποιητές τροχοπεδών και την κεντρική αγκύλη του άξονα στους πισινούς σωλήνες.

Δ. Ελέγξτε αν τα πλαστικά κουμπωτήρια των σταθεροποιητών μπαίνουν στις τρύπες προφίλ στους πισινούς σωλήνες.

закопчалките влизат в профилните отвори – τα κουμπωτήρια μπαίνουν στις τρύπες προφίλ

Ε. Τοποθετήστε τη μια ρόδα στον άξονα.

Ζ. Τοποθετήστε το παξιμάδι σταθεροποίησης στον άξονα. Το πιο φαρδύ τέλος παξιμαδιού πρέπει να είναι στραμμένο στη ρόδα.

фиксаторна шайба - παξιμάδι σταθεροποίησης

фиксаторна капачка – καπάκι σταθεροποίησης

Η. Τοποθετήστε το καπάκι σταθεροποίησης στο παξιμάδι σταθεροποίησης.

Θ. Ισοπεδώστε τα πόδια του διακοσμητικού καρακιού με τις τρύπες στη ρόδα και πιέστε.

Ι. Επαναλάβετε το ίδιο με την άλλη ρόδα.

Κ. Συναρμολογήστε το στήριγμα ποδιών: τοποθετήστε το στήριγμα στη θέση του στο πλαίσιο. Μετά πιέστε το ανώτερο μέρος του στηρίγματος για να φιξαριστεί στο πλαίσιο.

4. ΤΟΠΟΘΕΤΗΣΗ ΚΑΙ ΑΠΟΜΑΚΡΥΝΣΗ ΤΗΣ ΟΡΙΖΟΝΤΙΑΣ ΑΣΦΑΛΕΙΑΣ

Προσοχή! Αν το καρότσι σας είναι με οριζόντια ασφάλεια, καλυμμένη με διαφανές πλαστικό περίβλημα, απομακρύνετε το περίβλημα πριν να χρησιμοποιήσετε το καρότσι για να αποφύγετε τον κίνδυνο από απορρόφηση περιβλήματος από τα παιδιά.

ΤΟΠΟΘΕΤΗΣΗ ΤΗΣ ΟΡΙΖΟΝΤΙΑΣ ΑΣΦΑΛΕΙΑΣ

Α. Πιάστε την οριζόντια ασφάλεια έτσι για να δείχνει προς τα πάνω το καμπύλο πλαστικό μέρος του προφίλ.

Β. Τοποθετήστε την οριζόντια ασφάλεια ακριβώς κάτω τον μηχανισμό κλειδώματος στο πλαίσιο.

Γ. Πιέστε τα στοιχεία προφίλ στο πλαίσιο και κουμπώστε τα.

извивката сочи нагоре – η καμπύλη δείχνει προς τα πάνω

ΑΠΟΜΑΚΡΥΝΣΗ ΤΗΣ ΟΡΙΖΟΝΤΙΑΣ ΑΣΦΑΛΕΙΑΣ

Α. Ξεκουμπώστε τα στοιχεία προφίλ από τις δυο πλευρές της ασφαλείας.

Β. Απομακρύνετε την οριζόντια ασφάλεια.

откопчан предпазител – ξεκλειδωμένη ασφάλεια

закопчан предпазител – κλειδωμένη ασφάλεια

ΠΡΟΣΟΧΗ! Μην μεταφέρετε το καρότσι για την οριζόντια ασφάλεια!

5. ΧΡΗΣΙΜΟΠΟΙΗΣΗ ΤΩΝ ΤΡΟΧΟΠΕΔΩΝ

Α. Πιέστε τους λοστούς των τροχοπεδών για να μην κινηθεί το καρότσι.

Β. Σηκώστε τους λοστούς για να απελευθερώσετε τις τροχοπεδές.

6. ΚΛΕΙΔΩΜΑ ΤΩΝ ΜΠΡΟΣΤΙΝΩΝ ΡΟΔΩΝ

Α. Πιέστε τους λοστούς προς τα κάτω για να τους απελευθερώσετε και να κινηθούν σε όλες τις κατευθύνσεις.

Β. Τραβήξτε τους λοστούς των μπροστινών ροδών προς τα πάνω για να κινηθούν οι ρόδες μόνο έμπρος.

ΣΗΜΕΙΩΣΗ: Αν χρησιμοποιήσετε το καρότσι στο δρόμο σε ανώμαλο έδαφος, φιζάρετε τις ρόδες για κίνηση μόνο έμπρος. Στο δρόμο με κανονικό έδαφος ξεκλειδώστε τις για να στρίψουν πιο εύκολα.

7. ΧΡΗΣΙΜΟΠΟΙΗΣΗ ΤΩΝ ΖΩΝΩΝ ΑΣΦΑΛΕΙΑΣ

регулиране на колана – ρύθμιση της ζώνης

заключване - κλείδωμα

отключване - ξεκλείδωμα

8. ΡΥΘΜΙΣΗ ΚΛΙΣΗΣ ΤΟΥ ΚΑΘΙΣΜΑΤΟΣ

Σηκώστε τους λοστούς για την κλίση καθίσματος που βρίσκονται στα δεξιά και αριστερά καροτσιού, για να χαλαρώσετε το κάθισμα προς τα πίσω.

9. ΔΙΠΛΩΜΑ ΤΟΥ ΚΑΡΟΤΣΙΟΥ

A. Ενεργοποιήστε τις τροχοπεδές.

B. Σηκώστε το κάθισμα.

Γ. Διπλώστε την τέντα.

Δ. Τραβήξτε τους λοστούς κλειδώματος προς τα πάνω, για να διπλώσετε τη χειρολαβή προς τα κάτω.

E. Διπλώστε το καρότσι.

Σημείωση: Διπλώστε το καρότσι έτσι για να είναι οι μπροστινές ρόδες στις δυο πλευρές του πλαισιού. Μην αφήνετε τις ρόδες να φτάσουν στο πλαίσιο, γιατί αυτό μπορεί να προκαλέσει βλαβές των λάστιχων τις.

CARROZZINA PER BAMBINI**MANUALE DI ISTRUZIONI**

IT PRIMA DI ACCEDERE ALL'USO, LEGGETE ATTENTAMENTE LE PRESENTI ISTRUZIONI E CUSTODITELE PER CONSULTAZIONI ULTERIORI. LA MANCATA OSSERVANZA DI QUESTE ISTRUZIONI PUÒ INCIDERE SULLA SICUREZZA DEL VOSTRO BAMBINO!

ESIGENZE PER LA SICUREZZA

1. Il presente mezzo di trasporto è destinato a bambini all'età superiore di 0 mesi e dal peso massimo dei due bambini di 30 chili!
2. Il bambino neonato non è capace di stare seduto e di reggere la testina da solo. Ecco perché non dovete fissare lo schienalino nella posizione “seduti”! Fatelo abbassare fino alla posizione di “corpo completamente sdraiato”!
3. Non mettete il materasso il cui spessore supera i 10 mm!
4. Se non tenete la carrozzina con la mano, usate i freni!
5. Non lasciate la carrozzina su terreni in pendio, neanche con i freni attivati!
6. Quando mettete o prendete i bambini, usate gli attrezzi per parcheggio!
7. Il cestino portabagagli regge un peso totale pari a 2 chili!
8. Ogni oggetto, appeso al manubrio e/o sul retro dello schienale e/o sulla parte laterale della carrozzina, incide sulla stabilità del passeggino! Non appendete borse e pacchi!
9. Controllate periodicamente per parti allentate delle carrozzine! Revisionate, mantenete e pulite regolarmente la carrozzina!
10. Questa carrozzina è destinata ad essere usata da 2 bambini!
11. Accessori, non approvati dal produttore, non devono essere usati!
12. Devono essere usate parti da ricambio solo se fornite o raccomandate dal produttore/distributore!
13. Cominciate ad usare le cinture di sicurezza subito dopo che il vostro bambino comincia a star seduto senza l'aiuto altrui!
14. Usate le cinture di sicurezza sempre quando il bambino si trova

nella carrozzina! Usate sempre la cintura per le gambe in combinazione con la cintura per la vita! Per proteggere il bambino da lesioni a causa di cadute o scivoli, usate sempre le cinture per le spalle!

15. Assicuratevi che la cintura di sicurezza è messa in modo corretto!
16. La carrozzina deve essere usata sempre sotto la sorveglianza dell'adulto!
17. Non permettere al bambino di giocare sulla carrozzina o di sporgervisi!
18. Non permettere al bambino di alzarsi dritto nella carrozzina!
19. Non permettere al bambino di alzarsi nella poltroncina o sulla pedanina!
20. Non usate la carrozzina su terreni accidentati, vicino al fuoco o in altri posti pericolosi!
21. Non usate la carrozzina su scale in palazzi e su scale mobili!
22. Prima di salire o scendere per scale – piegate la carrozzina! Se fate la carrozzina salire su scale, marciapiedi ed altri ostacoli, con il bimbo a bordo, premendo il manubrio, questo porta alla deformazione della carrozzina e non è soggetto all'assistenza tecnica gratuita nel periodo della garanzia!
23. La regolazione dello schienalino deve essere realizzata solo da persona che conosce le regole per quest'azione, descritte dalle istruzioni presenti!
24. Per essere sicuri che la carrozzina funziona in modo corretto, ingrassate regolarmente le ruote e le parti metalliche!
25. Se la carrozzina è rimasta umida, fatela sempre asciugare e aerare!
26. La persona che assembla la carrozzina deve conoscere le sue funzioni!
27. L'altezza del bambino, trasportato con la carrozzina, non deve superare i 96 cm!
28. La carrozzina è destinata ad essere usata da bambini all'età massima di 3 anni!

ATTENZIONE

ATTENZIONE! Non lasciate mai il vostro bambino insorvegliato!

ATTENZIONE! Prima di usare la carrozzina assicuratevi che tutti i sistemi bloccanti sono attivati!

ATTENZIONE! Per evitare lesioni, assicuratevi che durante il piegare e nello spiegare di questo prodotto il vostro bambino si trova a una distanza sicura!

ATTENZIONE! Non permettete al vostro bambino di giocare con questo prodotto!

ATTENZIONE! La poltroncina non è adatta per bambini all'età inferiore di 6 mesi!

ATTENZIONE! Usate sempre il sistema delle cinture!

ATTENZIONE! Questo prodotto non è adatto per eseguire corse o scivolate!

EN 1888:2012

CURA E MANTENIMENTO

1. Per pulire le parti metalliche, strofinate con una pezza umida e asciugate bene con un'altra - secca.
2. Per pulire le parti di plastica, usate uno strofinaccio, dell'acqua e un detersivo tenero.
3. Per pulire le parti di stoffa, usate un detersivo per la pulizia di tappezzeria.
4. Il bagaglio aggiuntivo, messo nella carrozzina, può portare alla sua instabilità!
5. Quando la carrozzina sta in stoccaggio, non mettete mai altri oggetti dentro!
6. Ingrassate periodicamente i bulloni e gli assi delle ruote!
7. Controllate periodicamente per parti allentate o danneggiate e se ce ne sono, cambiatele immediatamente con nuove!

PARTI

- | | |
|---|--------|
| 1. Costruzione metallica della carrozzina | - n. 1 |
| 2. Poltroncina | - n. 1 |
| 3. Capottina | - n. 1 |
| 4. Barra di protezione | - n. 1 |
| 5. Ruote anteriori | - n. 2 |
| 6. Ruote posteriori | - n. 2 |
| 7. Cestino portabagagli | - n. 1 |
| 8. Coprigambe | - n. 1 |

1. SPIEGARE LA CARROZZINA

- A. Tagliate i fissatori in plastica.
- B. Spiegate la carrozzina in posizione di lavoro.

2. MONTAGGIO DELLE RUOTE ANTERIORI CON CUSCINI

- A. Prima di iniziare il montaggio, togliete i tappi in plastica dalle spine delle ruote anteriori.
- B. Fate il primo paio di ruote scorrere sul tubo anteriore, come evidenziato sull'immagine, fino a quando non sentite lo scatto.
- C. Ripetete l'operazione anche con l'altro paio di ruote.

4. MONTAGGIO DELLE RUOTE POSTERIORI

- A. Togliete i tappi di protezione in plastica dalle estremità dell'asse posteriore.
- B. Mettete l'insieme sull'asse posteriore, come evidenziato sull'immagine. Le piccole leve dei freni devono trovarsi nel senso verso il manubrio.
- C. Premete contemporaneamente i due blocchi dei freni e il supporto centrale all'asse dei tubi posteriori.

Заклучалките влизат в профилните отвори – Le chiusure entrano nei fori del profilato

- D. Controllate se le chiusure in plastica dei blocchi dei freni sono entrate nei fori dei profilati dei tubi posteriori.
- E. Mettete una delle ruote nell'asse.
- F. Mettete la rondella di blocco sull'asse. L'estremità più larga della rondella deve trovarsi in posizione verso la ruota.
- G. Mettete il tappo di blocco sulla rondella di blocco.
- H. Allineate i piedini del tappo di decorazione ai fori nella ruota e premete.
- I. Ripetete l'operazione anche con l'altra ruota.
- J. Montate la pedanina: mettete la pedanina nel posto sulla costruzione, ad essa destinato. Dopo questo, premete la parte superiore della

pedanina per fissarla alla costruzione metallica.

4. MONTAGGIO E RIMOZIONE DELLA BARRA ORIZZONTALE

ATTENZIONE! Se la vostra carrozzina è fornita con la barra orizzontale, rivestita di pellicola di plastica trasparente, prima di cominciare ad usare la carrozzina, togliete la pellicola per evitare il pericolo di assorbimento di pezzi della pellicola dalla parte dei vostri bambini!

MONTAGGIO DELLA BARRA ORIZZONTALE

- A. Prendete la barra orizzontale in modo tale che il profilo in plastica curvo nella sua estremità segni la direzione “su”
- B. Mettete la barra orizzontale proprio sotto il meccanismo di chiusura della costruzione della carrozzina.
- C. Premete gli elementi di profilo alla costruzione e fissateli.

Извивката сочи нагоре – La curva segna “su”

RIMOZIONE DELLA BARRA ORIZZONTALE

- A. Liberare gli elementi di profilo ai due lati della barra.
- B. Togliete la barra orizzontale.

ATTENZIONE! Non portate la carrozzina per la barra orizzontale!

Откопчан предпазител – Barra liberata

Закопчан предпазител – Barra bloccata

5. USO DEI FRENI

- A. Per far la carrozzina stare ferma, premete le piccole leve dei freni.
- B. Per liberare i freni, sollevate le piccole leve.

6. CHIUSURA DELLE RUOTE ANTERIORI

- A. Premete ingiù le piccole leve delle ruote anteriori per liberarle e far sì che esse si muovano in tutti i sensi.
- B. Tirate le piccole leve delle ruote anteriori insù, per bloccare le ruote e far sì che esse si muovano solo in avanti.

Nota: Su terreni accidentati, bloccate le ruote per farle muoversi solo in avanti. Su terreni piani – liberatele, per farle fare delle curve in modo più facile.

7. USO DELLE CINTURE DI SICUREZZA

Регулиране на колана - Regolamento della cintura

Заклучване – Blocco

Отключване – Sblocco

Пристягане – Serramento

8. REGOLAMENTO DELLA POSIZIONE DELLO SCHIENALINO

Sollevate le piccole leve per l'abbassamento dello schienalino, posizionati ai due lati della carrozzina, per far abbassare lo schienalino.

9. CHIUSURA DEL PASSEGGINO

- A. Inserite i freni.
- B. Raddrizzate gli schienalini.
- C. Piegate la capottina.
- D. Tirate le piccole leve bloccanti insù, per poter piegare il manico ingiù.
- E. Piegate la carrozzina.

NOTA: Piegate la carrozzina così che il paio delle ruote anteriori capiti ai due lati della costruzione. Non permettete che le ruote anteriori tocchino la costruzione poiché questo potrebbe portare al danneggiamento dei loro pneumatici.

ДЕТСКА КОЛИЧКА

УПАТСТВО ЗА КОРИСТЕЊЕ

МК

ПРЕД ДА ЗАПОЧНЕТЕ СО КОРИСТЕЊЕ НА КОЛИЧКАТА, ПРОЧИТАЈТЕ ГИ ВНИМАТЕЛНО ОВИЕ УПАТСТВА И ЧУВАЈТЕ ГИ ЗА ПОНАТАМОШНА ИНФОРМАЦИЈА. НЕПРИДРЖУВАЊЕТО КОН ОВИЕ УПАТСТВА МОЖЕ ДА ПОВЛИЈАЕ НА БЕЗБЕДНОСТА НА ВАШЕТО ДЕТЕ!

БАРАЊА ЗА БЕЗБЕДНОСТ

1. Ова превозно средство е наменето за деца од 0 месеци и тежина на двете деца до 30 кг!
2. Новороденчето не е способно самостојно да седи и да ја држи главата исправена. Затоа потпирачот не треба да се поставува во седечка положба! Спуштете го до максималната лежечка положба!
3. Не поставувајте душек со дебелина поголема од 10 мм!
4. Користете ги кочниците ако не ја држите количката со рака!
5. Не ја оставајте количката на закосени места дури и со активирана кочница!
6. Користете ги уредите за паркирање кога ги поставувате или земате децата!
7. Корпата за пазарење е со максимална носивост од 2 кг!
8. Секој товар кој е закачен на дршката и/или на грбот на потпирачот и/или странично на количката, влијае на стабилноста на детската количка! Не закачувајте чанти и пакети!
9. Проверувајте периодично за олабавени делови на количката! Количката треба редовно да се прегледува, одржува и чисти!
10. Количката е наменета за 2 деца!
11. Прибори кои не се одобрени од страна на произведувачот не треба да се користат!
12. Треба да се користат само резервни делови што се доставени или препорачани од произведувачот / дистрибутерот!
13. Започнете да ги користите сигурносните појаси веднаш штом вашето дете ќе започне да седи без туѓа помош!
14. Сигурносните појаси треба да се користат секогаш кога детето е во количката!

Секогаш користете го појасот меѓу ноџињата во комбинација со појасот за крстот! Користете ги раменските појаси секогаш, за да спречите повредување поради паѓање или подлизнување на детето!

15. Проверувајте секогаш дали сигурносниот појас е поставен правилно!

16. Количката треба секогаш да се користи под набљудување на возрасно лице!

17. Не му дозволувајте на детето да си игра во количката или да се наведнува надвор од неа!

18. Не му дозволувајте на детето да се исправува во количката!

19. Не му дозволувајте на детето да се исправува на седиштето или скаличката!

20. Количката не треба да се користи на нерамни површини, во близина на оган или до други опасни места!

21. Не ја користете количката на скали и ескалатори!

22. Преклопувајте ја количката пред да се качувате или слегувате по скали.

Качувањето на количката со детето во неа, по скали, тротоари и други препреки и со притискање на дршката доведува до нејзино деформирање и истото не подлежи на гаранциско сервисирање!

23. Регулацијата на потпирачот треба да се извршува само од лице кое е запознато со правилата за таа работа, опишани во упатствата!

24. Тркалата и металните делови треба редовно да се подмачкуваат, за да сте сигурни дека количката работи добро!

25. Сушете ја и проветрувајте ја количката секогаш ако таа се има навлажнето!

26. Лицето што ја склопува количката треба да е запознато со нејзините функции!

27. Висината на детето што се вози во количката не треба да е поголема од 96 см!

28. Количката е наменета за користење од страна на деца до 3 години!

ВНИМАНИЕ

ВНИМАНИЕ! Никогаш не го оставајте вашето дете без надзор!

ВНИМАНИЕ! Убедете се дека сите уреди за заклучување се активирани пред да започнете со користење!

ВНИМАНИЕ! За да избегнете повредувања убедете се дека Вашето дете е на безбедно растојание при склопување и расклопување на овој производ!

ВНИМАНИЕ! Не му дозволувајте на Вашето дете да си игра со овој производ!

ВНИМАНИЕ! Седиштето не е погодно за деца под 6 месеци!

ВНИМАНИЕ! Користете го секогаш системот за ограничување!
ВНИМАНИЕ! Проверете ги уредите за прицврстување на седиштето дали се правилно активирани пред користење!
ВНИМАНИЕ! Овој производ не е погоден за трчање или лизгање!

БДС EN 1888:2012

ЧИСТЕЊЕ И ОДРЖУВАЊЕ

1. За да ги исчистите металните делови, избришете ги со влажна крпа и исушете ги добро со сува крпа.
2. За да ги исчистите пластичните делови користете крпа, вода и меко средство за чистење.
3. За да ги исчистите текстилните делови користете средство за чистење на тапацир.
4. Дополнителниот багаж што е поставен во количката може да доведе до нејзина нестабилност!
5. Никогаш не поставувајте предмети врз количката кога е складирана и не се користи!
6. Подмачкувајте ги периодично шрафовите и оските на тркалата со масло.
7. Проверувајте периодично за олабавени или оштетени делови и ако има такви под итно заменете ги со нови!

ДЕЛОВИ

1. Метална рамка на количката - 1бр.
2. Летна корпа - 1бр.
3. Настрешница - 1бр.
4. Преден граничник - 1бр.
5. Предни тркала - 2 бр.
6. Задни тркала - 2 бр.
7. Корпа за пазарење - 1бр.
8. Прекривка за ноџиња - 1бр.

1. РАСКЛОПУВАЊЕ НА КОЛИЧКАТА

- А. Исечете ги пластичните држачи.
- Б. Растегнете ја количката во работна положба.

2. МОНТАЖА НА ПРЕДНИТЕ ТРКАЛА СО АМОРТИЗЕРИ

- А. Отстранете ги пластичните капачиња од игличките на предните тркала пред да започнете со склопување.
- Б. Лизнете го предниот пар тркала врз предната цевка како што е прикажано на сликата, се додека не чуete кликање.
- В. Повторете ја операцијата и со другиот пар тркала.

3. МОНТАЖА НА ЗАДНИТЕ ТРКАЛА

- А. Отстранете ги пластичните заштини капачиња од краевите на задната оска.
- Б. Поставете го комплетот на задната оска како што е прикажано на сликата, притоа рачките на кочниците треба да гледаат кон дршката на количката.
- В. Притиснете ги истовремено и двата блокови на кочниците и централниот држач на оската кон задните цевки.
- Г. Проверете дали пластичните затвораи на блоковите на кочниците се влезени во испакнатите отвори на задните цевки.
- Д. Поставете го едното тркало на оската.
- Е. Поставете го фиксирачкиот диск врз оската. Поширокиот крај на дискот треба да биде насочен кон тркалото.
- Ж. Поставете го капачето за фиксирање врз фиксирачкиот диск.
- З. Израмнете ги ногарките на декоративното капаче со отворите во тркалото и притиснете.
- И. Повторете ја операцијата и со другото тркало.
- Ј. Монтирајте ја подлогата за ноџиња: поставете ја подлогата за ноџиња на соодветното за неа место на рамката. Потоа притиснете го годниот дел на подлогата за ноџиња за да се фиксира кон рамката.

Текст – илустрации (от горе надолу)

- Затвораите влегуваат во испакнатите отвори
- Фиксирачки диск
- Фиксирачко капаче

4. ПОСТАВУВАЊЕ И ОТСТРАНУВАЊЕ НА ХОРИЗОНТАЛНИОТ ЗАШТИТНИК

ВНИМАНИЕ! Ако вашата количка е доставена со хоризонтален заштитник што е покриен со просирна пластична фолија, отстранете ја фолијата пред да започнете да ја користите количката, за да спречите опасност вашите деца да голтнат парчиња од фолијата!

ПОСТАВУВАЊЕ НА ХОРИЗОНТАЛНИОТ ЗАШТИТНИК

- A. Фатете го хоризонталниот заштитник на таков начин, што свитканиот пластичен профилен дел кој се наоѓа во неговиот крај да е насочен нагоре.
- Б. Поставете го хоризонталниот заштитник точно под механизмот за заклучување на рамката на количката.
- В. Притиснете ги профилните елементи кон рамката и закопчајте ги.

ОТСТРАНУВАЊЕ НА ХОРИЗОНТАЛНИОТ ЗАШТИТНИК

- A. Откопчајте ги профилните елементи од двете страни на заштитникот.
- Б. Отстранете го хоризонталниот заштитник.

ВНИМАНИЕ!

Не ја носете количката со држење за хоризонталниот заштитник!

Текст – илустрации (от горе надолу)

- Заоблениот дел е насочен нагоре
- Откопчан заштитник
- Закопчан заштитник

5. КОРИСТЕЊЕ НА КОЧНИЦИТЕ

- A. Притиснете ги рачките на кочниците за да ја блокирате количката.
- Б. Кренете ги рачките за да ги ослободите кочниците.

6. ЗАКЛУЧУВАЊЕ НА ПРЕДНИТЕ ТРКАЛА

- A. Притиснете ги надолу рачките на предните тркала за да ги ослободите да се движат во сите насоки.
- Б. Повлечете ги нагоре рачките на предните тркала за да ги блокирате тркалата така што да се движат само нанапред.

ЗАБЕЛЕШКА: Во нерамни површини тркалата треба да се блокираат во положба за движење само нанапред. На рамна површина можете да ги отклучите за да се вртат полесно.

7. КОРИСТЕЊЕ НА СИГУРНОСНИТЕ ПОЈАСИ

Подесување на појасот

- Заклучување
- Отклучување
- Потстегнување

8. ПОДЕСУВАЊЕ НА ПОЛОЖБАТА НА ПОТПИРАЧОТ

Кренете ги рачките за наклонување на потпирачот што се наоѓаат на двете страни на количката, за да го спуштите потпирачот назад.

9. СКЛОПУВАЊЕ НА КОЛИЧКАТА

- А. Активирајте ги кочниците.
- Б. Исправете ги потпирачите.
- В. Преклопете ја настрешницата.
- Г. Повлечете ги нагоре рачките за заклучување за да ја преклопите дршката надолу.
- Д. Скопете ја количката.

ЗАБЕЛЕШКА: Скопувајте ја количката на таков начин што предните парови со тркала да се наместат од двете страни на рамката. Не дозволувајте предните тркала да се допираат со рамката бидејќи тоа може да доведе до оштетување на нивните гуми.

PL

TWIN WÓZEK DZIECIĘCY INSTRUKCJA OBSŁUGI

PRZED UŻYCIEM DOKŁADNIE ZAPOZNAJ SIĘ Z NINIEJSZĄ INSTRUKCJĄ I ZACHOWAJ JĄ NA PRZYSZŁOŚĆ. NIEPRZESTRZEGANIE OSTRZEŻEŃ ZAWARTYCH W INSTRUKCJI MOŻE SPOWODOWAĆ ZAGROŻENIE BEZPIECZEŃSTWA DZIECKA.

WYMOGI BEZPIECZEŃSTWA

1. Produkt przeznaczony jest dla dzieci w wieku od 0 miesięcy o maksymalnej dopuszczalnej wadze dwojga dzieci, wynoszącej do 30 kg!
2. Nie ustawiaj oparcia w pozycji siedzącej, ponieważ niemowlak nie może samodzielnie trzymać główki. Opuść je do najniższej pozycji leżącej!
3. Nie nakładaj materaca grubszego niż 10mm!
4. Używaj hamulców, kiedy nie trzymasz wózka!
5. Nie zostawiaj wózka na pochylonych nawierzchniach nawet, jeśli system hamulcowy jest aktywowany!
6. Używaj hamulca, kiedy kładziesz lub wyjmujesz dzieci z wózka!
7. Maksymalne obciążenie torby nie może przekraczać 2 kg!
8. Nie zawieszaj dodatkowych toreb na prowadnicy wózka. Każde dodatkowe obciążenie na rączce i innych elementach wózka narusza jego stabilność!
9. Pamiętaj o sprawdzaniu czy części wózka nie są poluzowane. Regularnie dbaj o czystość wózka!
10. Wózek przeznaczony jest dla 2 dzieci!
11. Nie używaj akcesoriów niezatwierdzonych przez producenta. Wszelkie dodatkowe wyposażenie niewymienione przez producenta nie powinno być stosowane!
12. Używaj tylko części rezerwowych poleconych przez producenta/dystrybutora!
13. Używaj pasów bezpieczeństwa, gdy Twoje dziecko zacznie samodzielnie siadać!
14. Zawsze używaj pasów bezpieczeństwa, gdy dziecko jest w wózku. Zawsze używaj pasa krokowego w połączeniu z pasem biodrowym. Aby zapobiec wypadnięciu czy wysunięciu dziecka zawsze używaj szelek!
15. Upewnij się, że pasy bezpieczeństwa są zapięte prawidłowo!
16. Wózek może być używany tylko pod kontrolą dorosłych!
17. Nie pozwól, aby dziecko huśtało się albo wieszało na wózku!
18. Nie pozwól, aby dziecko stawało będąc w wózku!

19. Nie pozwól, aby dziecko stawało na siedzeniu lub podnóżku!
20. Nie używaj wózka na nierównych powierzchniach, w pobliżu ognia i innych niebezpiecznych miejscach!
21. Nie używaj wózka na schodach. Również ruchomych!
22. Złóż wózek, kiedy idziesz po schodach. Nie zjeżdżaj i nie wjeżdżaj wózkiem po schodach i innych pochyłościach, gdy w wózku znajduje się dziecko. Grozi to uszkodzeniem prowadnicy wózka lub innego elementu stelaża, za co producent nie ponosi odpowiedzialności!
23. Osoba regulująca oparcie musi zapoznać się z instrukcją obsługi!
24. Pamiętaj o regularnym smarowaniu kół i części metalowych celem ich poprawnego działania!
25. Zawsze susz i wietrz wózek, jeśli był zmoczony!
26. Osoba składająca wózek musi zapoznać się z jego funkcjami!
27. Wzrost dziecka wozonego w wózku nie powinien przekraczać 96 cm!
28. Wózek jest przeznaczony do użytku dla dzieci do lat 3!

UWAGA

UWAGA! Nigdy nie zostawiaj dziecka bez opieki!

UWAGA! Przed użyciem upewnij się, że wszystkie blokady są aktywne!

UWAGA! Aby uniknąć obrażeń upewnij się, że dziecko jest w odpowiedniej odległości, kiedy wózek jest rozkładany i składany!

UWAGA! Nie pozwól by dziecko bawiło się tym produktem!

UWAGA! Siedzisko letnie nie jest odpowiednie dla dzieci poniżej 6 miesiąca!

UWAGA! Zawsze używaj systemów blokujących!

UWAGA! Przed użyciem sprawdź, czy wszystkie mechanizmy i części siedziska działają prawidłowo!

UWAGA! Ten produkt nie nadaje się do biegania i jazdy na łyżwach lub rolkach!

EN 1888:2012

UTRZYMANIE

1. Do czyszczenia części metalowych należy użyć wilgotnej szmatki a następnie wytrzeć do sucha.
2. Do czyszczenia części plastikowych należy użyć szmatki, wody i delikatnego detergentu.

3. Do czyszczenia tkanin należy użyć odpowiedniego środka czyszczącego.
4. Dodatkowe obciążenie ma wpływ na stabilność wózka.
5. Podczas czyszczenia wózka nie należy umieszczać na nim przedmiotów.
6. Regularnie smaruj śruby i ośki kół.
7. Regularnie sprawdzaj czy części nie są uszkodzone i poluzowane. Jeśli tak zmień je na nowe!

CZĘŚCI

1. Stelaż metalowy wózka	1 szt.
2. Siedzisko letnie	1 szt.
3. Daszek /Budka	1 szt.
4. Barierka przednia	1 szt.
5. Koła przednie	2 szt.
6. Koła tylne	2 szt.
7. Koszyk na zakupy	1 szt.
8. Pokrowiec na nóżki	1 szt.

1. ROZKŁADANIE WÓZKA

- A. Rozetnij plastikowe blokady.
- B. Otwórz lekko wózek.

2. MONTAŻ KÓŁ PRZEDNICH

- A. Przed montażem wyjmij plastikowe osłonki z osi kół przednich.
- B. Przesuń przednią parę kół w stronę przedniej rurki, jak pokazano na zdjęciu, aż usłyszysz charakterystyczne kliknięcie.
- C. Powtórz tą samą czynność z drugą parą kółek.

3. MONTAŻ KÓŁ TYLNYCH

- A. Wyjmij plastikowe osłonki z końcówek tylnej osi.
- B. Postaw komplet na tylnej osi, tak jak na zdjęciu. Pamiętaj, że dźwignie hamulców muszą być skierowane w stronę rączki wózka.
- C. Jednocześnie naciśnij dwa bloki hamulców i uchwyt centralny osi w stronę tylnych rurek.
- D. Sprawdź, czy plastikowe blokady bloków hamulcowych są dokładnie umieszczone w otworach na rurkach tylnych.

- E. Umieść jedno kółko na osi.
- F. Umieść uchwyt mocowania na osi. Szersza końcówka uchwyty musi być skierowana w stronę kółka.
- G. Umieść osłonkę mocowania na uchwycie mocowania.
- H. Wyrównaj nóżki osłonki dekoracyjnej z otworami w kółku i naciśnij.
- I. Powtórz tą samą czynność z drugim kółkiem.
- J. Zamontuj podnózek: umieść podnózek na przeznaczonym do tego miejscu na stelażu. Następnie naciśnij górną część podnóżka, tak, aby umocować go na stelażu.

Заклучалките влизат в профилните отвори – blokady wchodzą do otworów profilowych

Фиксаторна капачка – osłonka mocowania

4. UMIESZCZANIE I WYJMOWANIE UCHWYTU POZIOMEGO

UWAGA! Jeśli w zestawie wózka jest włączony uchwyt poziomy, zapakowany w folię, przed montażem należy zdjąć folię, aby uniknąć niebezpieczeństwo połknięcia kawałka folii przez dziecko!

UMIESZCZANIE UCHWYTU POZIOMEGO

- A. Złap uchwyt tak, aby jego wygięta część plastikowa była skierowana do góry.
- B. Umieść uchwyt dokładnie pod mechanizmem blokującym stelaża wózka.
- C. Naciśnij elementy profilujące do pałąka i zamknij je.

WYJMOWANIE UCHWYTU POZIOMEGO

- A. Odepnij elementy profilujące z dwóch stron uchwyty.
- B. Wyjmij uchwyt.

Извивката сочи нагоре – wygięta część skierowana do góry

Откопчан предпазител – odpięty uchwyt

Закопчан предпазител – zamknięty uchwyt

UWAGA!

Nie podnoś wózka za uchwyt poziomy!

5. UŻYCIE HAMULCÓW

- A. Naciśnij dźwignie hamulca, aby zablokować wózek
- B. Podnieś dźwignie, by odblokować hamulec.

6. BLOKADA KÓŁ PRZEDNICH

- A. Naciśnij w dół dźwignie kół przednich, aby je odblokować by kręciły się we wszystkie strony.
- B. Podnieś dźwignie kół przednich, aby zablokować i ich ruch był tylko do przodu.

UWAGA: Przy nierównych powierzchniach, ustaw kółka w pozycji tylko do przodu. Przy równych powierzchniach odblokuj mechanizm, aby kółka łatwo się kręciły.

7. WYKORZYSTANIE PASÓW BEZPIECZEŃSTWA

Regulacja pasa

Zapinanie

Odpinanie

Ściąganie

8. REGULACJA POZIOMU OPARCIA

Aby obniżyć poziom oparcia, podnieś dźwignie regulacji oparcia znajdujące się z dwóch stron wózka.

9. SKŁADANIE WÓZKA

- A. Uruchom hamulce.
- B. Postaw oparcia.
- C. Złóż daszek/ budkę.
- D. Aby zgiąć rączkę w dół, wyciągnij dźwignie blokujące w górę.
- E. Złóż wózek

UWAGA: Składając wózek upewnij się, że przednie pary kółek wchodzi z dwóch stron stelaża. Nie dopuść, aby przednie kółka dotykały stelaża – może to doprowadzić do uszkodzenia gumy.

ЛЕТНЯЯ ПРОГУЛОЧНАЯ КОЛЯСКА

ИНСТРУКЦИЯ К ЭКСПЛУАТАЦИИ

СОДЕРЖАНИЕ

ПЕРЕД ТЕМ, КАК ПРИСТУПИТЬ К ИСПОЛЬЗОВАНИЮ, ПРОЧИТАЙТЕ ВНИМАТЕЛЬНО НАСТОЯЩИЕ ИНСТРУКЦИИ И СОХРАНЯЙТЕ ИХ ДЛЯ ДАЛЬНЕЙШЕГО ПОЛУЧЕНИЯ НУЖНЫХ СВЕДЕНИЙ. НЕСОБЛЮДЕНИЕ ЭТИХ ИНСТРУКЦИЙ МОЖЕТ ПОВЛИЯТЬ НА БЕЗОПАСНОСТЬ ВАШЕГО РЕБЕНКА!

ТРЕБОВАНИЯ БЕЗОПАСНОСТИ

1. Настоящее средство передвижения предназначено для детей от 0 месяцев и весом обоих детей до 15 кг!
2. Новорожденный ребенок неспособен самостоятельно сидеть и держать голову. Вот почему, не фиксируйте спинку в сидячее положение!
3. Не устанавливайте в коляску матрас толщиной более 10 мм!
4. Пользуйтесь системой тормозов, если не придерживаете одновременно коляску рукой!
5. Не оставляйте коляску на наклоненных поверхностях, даже если активирована тормозная система!
6. Используйте парковочный тормоз, когда укладываете детей в коляску или берете их из коляски!
7. Корзина для покупок с максимальной грузоподъемностью 2 кг!
8. Любой товар, повешенный на ручку и/или на спинку кресла и/или сбоку коляски, влияет на стабильность детской коляски! Не вешайте сумки и пакеты!
9. Периодически проверяйте, не расшатаны ли части коляски! Регулярно осматривайте, производите уход и очищайте коляску!
10. Коляска предназначена для двух детей!
11. Нельзя использовать аксессуары, не одобренные производителем!
12. Нужно использовать только запчасти, доставленные или рекомендованные производителем/дистрибьютором!
13. Начните использовать ремни безопасности немедленно после того, как ваши дети начнут садиться без чужой помощи!
14. Всегда используйте ремни безопасности, когда дети находятся в

коляске! Всегда используйте ремень между ножками в комбинации с поясным ремнем! Для предотвращения выпадения или соскальзывания детей, всегда используйте плечевые ремни!

15. Уверяйтесь, что ремень безопасности правильно застегнут!

16. Коляску нужно использовать всегда под присмотром взрослого!

17. Не позволяйте ребенку играть в коляске или высовываться из нее!

18. Не позволяйте ребенку стоять в коляске!

19. Не позволяйте ребенку стоять на сиденье или на подставке для ног коляски!

20. Не пользуйтесь коляской по неровным поверхностям, вблизи огня или в других опасных местах!

21. Не пользуйтесь коляской на лестницах и эскалаторах!

22. Складывайте коляску всегда перед тем, как поднимаетесь или спускаетесь с лестницы! Поднимание коляски по ступеням, тротуарам и другим препятствиям с ребенком в ней, нажимая на ручку, приводит к ее деформации и не подлежит гарантийному обслуживанию!

23. Регулировку спинки должен производить только человек, ознакомленный с правилами этого действия, указанными в инструкции!

24. Регулярно смазывайте колеса и металлические части, чтобы быть уверенными, что коляска работает хорошо!

25. Всегда просушивайте и проветривайте коляску, если она промокла!

26. Человек, который собирает коляску, должен хорошо знать ее функции!

27. Рост ребенка, перевозимого в коляске, не должен превышать 96 см!

28. Коляска предназначена для детей до 3 лет!

ВНИМАНИЕ

ВНИМАНИЕ! Никогда не оставляйте своего ребенка без присмотра!

ВНИМАНИЕ! Перед использованием убедитесь, что все замки/зашелки в рабочем состоянии!

ВНИМАНИЕ! Во избежание ранений, убедитесь, что ваш ребенок находится на безопасном расстоянии во время складывания и раскладывания этого изделия!

ВНИМАНИЕ! Не позволяйте ребенку играть с этим изделием!

ВНИМАНИЕ! Это сиденье не предназначено для детей младше 6 месяцев!

ВНИМАНИЕ! Всегда используйте систему ограничения!

ВНИМАНИЕ! Перед использованием, проверьте, правильно ли активированы устройства крепления сиденья!

ВНИМАНИЕ! Это изделие не предназначено для бега или катания!

БДС EN 1888:2012

УХОД И ОБСЛУЖИВАНИЕ

1. Чтобы почистить металлические части, протрите их влажным платком, потом высушите сухим платком!
2. Чтобы почистить пластмассовые части, используйте платок, воду и нейтральное моющее средство!
3. Чтобы почистить текстильные части, пользуйтесь моющим средством для очистки чехлов!
4. Дополнительный груз, поставленный в коляске, может привести к ее нестабильности!
5. Когда коляска не используется и находится на сохранении, не ставьте на ней другие вещи!
6. Регулярно смазывайте маслом болты и осей и колес!
7. Регулярно проверяйте, нет ли расшатанных или поврежденных частей, и, при наличии таких, немедленно замените их новыми!

ЧАСТИ

1. Металлическая рама коляски	1 шт.
2. Летний прогулочный блок	1 шт.
3. Тент	1 шт.
4. Бампер	1 шт.
5. Передние колеса	2 шт.
6. Задние колеса	2 шт.
7. Корзина для покупок	1 шт.
8. Накладка на ножки	1 шт.

1. КАК РАЗЛОЖИТЬ КОЛЯСКУ

- А. Разрежьте пластмассовые фиксаторы.
- Б. Разложите коляску в рабочее положение.

2. МОНТАЖ ПЕРЕДНИХ КОЛЕС

- А. Удалите пластмассовые крышки от штифтов передних колес, перед тем, как начнете собирать коляску.

- Б. Наложите переднюю пару колес на переднюю трубу, как это показано на иллюстрации, пока не послышится щелчок.
- В. Повторите то же самое действие с другой парой колес.

2. МОНТАЖ ЗАДНИХ КОЛЕС

- А. Удалите защитные пластмассовые крышки с концов задней оси.
- Б. Поставьте набор задней оси, как это показано на иллюстрации, причем рычажки тормозов должны быть со стороны ручки коляски.
- В. Прижмите одновременно оба блока тормозов и центральный кронштейн оси к задним трубам.

На иллюстрации: Застежки входят в профильные отверстия.

- Д. Поставьте одно из колес на оси.

На иллюстрации: Фиксирующая шайба; фиксирующая крышка.

- Е. Поставьте фиксирующую шайбу на ось. Более широкий конец шайбы должен быть со стороны колеса.
- Ж. Поставьте фиксирующую крышку на фиксирующую шайбу.
- З. Выровняйте ножки декоративной крышки с отверстиями на колесе и прижмите.
- И. Повторите то же самое действие с другим колесом.
- Й. Подсоедините подставку под ножки: поставьте подставку под ножки на предусмотренное для нее место на раме. После этого, прижмите верхнюю часть подставки под ножки, чтобы зафиксировать ее к раме.

4. УСТАНОВКА И УДАЛЕНИЕ ГОРИЗОНТАЛЬНОГО ПРЕДОХРАНИТЕЛЯ

Внимание! Если ваша коляска доставлена с горизонтальным предохранителем, покрытым пластмассовой фольгой, удалите фольгу перед началом использования коляски, чтобы предотвратить поглощение кусочков фольги вашими детьми.

УСТАНОВКА ГОРИЗОНТАЛЬНОГО ПРЕДОХРАНИТЕЛЯ

- А. Возьмите рукой горизонтальный предохранитель так, чтобы изогнутая пластмассовая профильная часть была повернута вверх.
- Б. Поставьте горизонтальный предохранитель точно за застегивающим механизмом на раме коляски.
- В. Прижмите профильные элементы к раме и застегните их.

УДАЛЕНИЕ ГОРИЗОНТАЛЬНОГО ПРЕДОХРАНИТЕЛЯ

- А. Расстегните профильные элементы с обеих сторон предохранителя.
- Б. Удалите горизонтальный предохранитель.

На иллюстрации: расстегнутый предохранитель; застегнутый предохранитель.

Внимание! Не носите коляску, ухватившись за горизонтальный предохранитель.

5. ИСПОЛЬЗОВАНИЕ СИСТЕМЫ ТОРМОЗОВ.

- А. Нажмите на рычажки, чтобы зафиксировать коляску в неподвижное положение.
- Б. Поднимите рычажки, чтобы освободить тормоза.

6. ФИКСАЦИЯ ПЕРЕДНИХ КОЛЕС

- А. Нажмите вниз рычажки передних колес, чтобы освободить их на движение во все стороны.
- Б. Вытяните рычажки передних колес вверх, чтобы фиксировать их на движение только вперед.

Примечание: При неровных поверхностях, фиксируйте колеса на движение только вперед. При ровной поверхности, освобождайте их, чтобы они легко поворачивали.

7. ИСПОЛЬЗОВАНИЕ РЕМНЕЙ БЕЗОПАСНОСТИ

На иллюстрациях: Регулировка ремня: пристегивание; расстегивание; натягивание.

8. РЕГУЛИРОВКА НАКЛОНА СПИНКИ

Поднимите рычажки для наклона спинки с обеих сторон коляски, чтобы спустить спинку назад.

КАК СЛОЖИТЬ КОЛЯСКУ

- А. Активируйте тормоза.
- Б. Выпрямите спинки.
- В. Сложите тент.

Г. Вытяните защелкивающие рычажки вверх, чтобы спустить ручку вниз.

Д. Сложите коляску.

Примечание: Складывайте коляску так, чтобы передние пары колес попали с обеих сторон рамы. Не допускайте, чтобы передние колеса соприкасались с рамой, поскольку это может привести к повреждению их шин.

TR

bertoni

TWIN

ÇOCUK ARABASI

KULLANIM KILAVUZU

KULLANIMA BAŞLAMAZDAN ÖNCE İŞBU KILAVUZLARI DİKKATLE OKUYUNUZ VE GELECEKTE BİLGİ EDİNMEK İÇİN KORUYUNUZ. BU KILAVUZLARA UYMAMAK ÇOCUĞUNUZUN EMNİYETİNİ ETKİLEYEBİLİR!

EMNİYET İSTEMLERİ

1. İşbu taşıt aracı 0 aylık ve iki çocuğun ağırlığı 30kg aşmayan çocuklar için öngörülmüştür!
2. Yeni doğan çocuk yalnız başına oturmaya ve başını dik tutma kabiliyetine sahip değildir. Dolayısıyla arkılığı oturmuş pozisyona saptamayınız! Arkılığı maksimal yatay duruma bırakınız!
3. 10 mm daha kalın döşek yerleştirmeyiniz!
4. Arabayı elle tutmazsanız eğer, frenleri kullanınız!
5. Arabayı fren aktivite olsa bile meyilli yerlerde bırakmayınız!
6. Çocukları yerleştirirken veya kucağınıza alırken park etme mekanizmalarını kullanınız!
7. Pazar sepetinin maksimal kapasitesi 2 kg!
8. Arabanın tutamacına ve/veya arkılığın sırtına ve/veya yan taraflarına asılan herhangi bir yük arabanın dengesini etkilemektedir! Çanta ve paketler asmayınız!
9. Arabaları gevşemiş parçalar için periyodik olarak denetleyiniz. Daima arabayı gözden geçiriniz, bakımını yapınız ve temizleyiniz!
10. Araba 2 çocuk için öngörülmüştür!
11. Üretici tarafından onaylanmamış aksesuarlar kullanılmamalıdır!
12. Üretici /distribütör tarafından temin ve tavsiye edilen yedek parçalar ancak kullanılmalıdır!

13. Çocuđunuz dıř yardım almadan oturmaya bařlayınca hemen emniyet kemerlerini kullanmaya bařlayınız!
14. Çocuk arabada olduđu durumda daima emniyet kemerlerini kullanınız!
15. Emniyet kemerinin düzgün bir řekilde takıldıđına emin olunuz!
16. Araba daima yetiřkin kiři gözetiminde kullanılmalıdır!
17. Çocuđun arabada oynamasına veya sarkılmasına izin vermeyiniz!
18. Çocuđun arabada dimdik durmasına izin vermeyiniz!
19. Çocuđun oturak veya basamak üzerinde dimdik durmasına izin vermeyiniz!
20. Arabayı düz olmayan yerlerde, ateře yakın veya tehlikeli yerlerde kullanmayınız!
21. Arabayı merdivenler ve eskalatör /yürüyen merdiven/ üzerinde kullanmayınız!
22. Merdivenlere binmezden veya inmezden önce arabayı katlayınız. Çocukla arabayı merdivenlere, trotuvarlara ve diđer engelli yerlere tutamacı bastırmak vasıtasıyla kaldırmak onun deforme olmasına yol açmaktadır ve garanti servis kapsamına girmemektedir.
23. Arkalıđın ayarlanması sadece kılavuzlardan kurullarla tanıřık kiři tarafından yapılmalıdır!
24. Arabanın iyi çalıřtıđına emin olmanız için tekerleri ve metal parçaları daima yađlayınız!
25. Araba ıslanmıřsa eđer, kurutunuz ve havalandırınız!
26. Arabayı takıřtıran kiři onun fonksiyonları ile tanıřık olmalıdır!
27. Arabada tařınan çocuđun boyu 96 cm ařmamalıdır!
28. Araba 3 yařına kadar çocuklar için öngörölmüřtür!

DİKKAT

DİKKAT! Çocuđunuzu hiçbir zaman gözetimsiz bırakmayınız!

DİKKAT! Kullanımdan önce tüm kilitleme mekanizmalarının aktivite olduklarına emin olunuz!

DİKKAT! Bu ürünün katlanması ve açılması esnasında yaralanmalardan kaçınmak için çocuđunuzun emniyetli bir mesafede bulunduđuna emin olunuz!

DİKKAT! Çocuđunuza bu ürünle oynamasına izin vermeyiniz!

DİKKAT! Bu oturak 6 aydan küçük çocuklar için uygun deđildir!

DİKKAT! Sınırlama sistemini daima kullanınız!

DİKKAT! Kullanımdan önce oturağı sabitleme mekanizmalarının düzgün aktivite olduklarını denetleyiniz!

DİKKAT! Bu ürün koşmak veya kaymak için uygun değildir!

BDS EN 1888:2012

HİZMET VE BAKIM

1. Metal parçaları temizlemeniz için ıslak bezle siliniz ve kuru bezle kurutunuz.
2. Plastik parçaları temizlemeniz için bez, su ve yumuşak temizleme malzemesi kullanınız.
3. Tekstil parçaları temizlemeniz için döşeme temizleme malzemesi kullanınız!
4. Arabaya yerleştirilen ek bagaj onun dengesizliğine yol açabilir.
5. Arabanın korunmada olduğu zaman hiçbir zaman üstüne diğer eşyaları yerleştirmeyiniz.
6. Cıvataları ve teker dingillerini periyodik olarak yağ ile yağlayınız.
7. Gevşek veya arızalanmış parçaları periyodik olarak denetleyiniz ve böyleleri mevcutsa eğer, yenileri ile değiştiriniz!

PARÇALAR

- | | |
|--------------------------|---------|
| 1. Arabanın metal şasisi | - 1 ad. |
| 2. Yazlık sepet | - 1 ad. |
| 3. Tente | - 1 ad. |
| 4. Tutamaç | - 1 ad. |
| 5. Ön tekerler | - 2 ad. |
| 6. Arka tekerler | - 2 ad. |
| 7. Pazar çantası | - 1 ad. |
| 8. Ayak örtüsü | - 1 ad. |

1. ARABANIN AÇILIŞI TEKERLERİN MONTAJI

A. Plastik kilitleri kesiniz.

2. AMORTİSÖRLÜ ÖN

A. Takıştırmaya başlamazdan önce

ön tekerlerin

uzaklaştırınız.

B. Arabayı çalışma durumuna resimde gösterdiğiniz üzere açınız.

saptamalarından kapakları

B. Şıraklama duyuluncaya kadar rildiği gibi ön çift tekerleri ön boru

kaydırınız.

C. İşlemi diğer çift tekerlerle yineleyiniz.

3. ARKA TEKERLERİN MONTAJI

profil deliklere

Kilitleri

geçiriniz.

- A.** Arka dingilin uçlarından koruyucu plastik kapakları uzaklaştırınız.
- B.** Arka dingil takımını resimde gösterildiği gibi yerleştiriniz, frenlerin kolları arabanın tutamacının yönüne olmalıdır.
- C.** Frenlerin iki ünitesini ve arka boruların dingilindeki merkez kenedi birlikte bastırınız.
- D.** Fren ünitelerinin plastik kilitlerinin arka boruların profilli deliklerine girdiklerini denetleyiniz.
- E.** Bir tekeri dingile yerleştiriniz.
- F.** Dingilin üzerine saptama rondelasını yerleştiriniz. Rondelanın daha geniş tarafı teker yönüne çevirilmelidir.
- G.** Saptama kapağının saptama rondelasının üzerine yerleştiriniz.
- H.** Dekoratif kapak ayaklarını tekerin delikleri ile düzleyiniz.
- I.** İşlemi diğer tekerle de yineleyiniz.
- J.** Ayak basamağını monte ediniz:

Ayak basamađını řaside öngörölen yere yerleřtiriniz.
Daha sonra ayak basamađının üst kısmını řasiye
saptamak için bastırınız.

Saptama rondelası

Saptama kapađı

4. YATAY EMNİYET AYGITINI YERLEŐTİRME VE UZAKLAŐTIRMA

DİKKAT! Arabanız yatay emniyet aygıtı ile temin edilmiře ve plastik řeffaf folyo ile kaplıysa eđer, çocuklarınızın folyo parçalarını yutmamalarını önlemek için arabayı kullanmazdan önce folyoyu uzaklaőtiriniz.

YATAY EMNİYET AYGITINI YERLEŐTİRME

- A. Yatay emniyet aygıtını öyle tutmalısınız ki, bükölmüş plastik profil kısmının ucu yukarıyı göstermelidir.
- B. Yatay emniyet aygıtını tam olarak araba řasisi kilitleme mekanizmasının altına yerleőtiriniz.
- C. Profil unsurlarını řasiye dođru bastırınız ve kilitleyiniz.

**Büküntü
yukarıyı
göstermeli**

YATAY EMNİYET AYGITINI UZAKLAŐTIRMA

- A. Aygıtın iki tarafında bulunan profil unsurlarını boşandırınız.
- B. Yatay emniyet aygıtını uzaklaőtiriniz.

bertoni®

TWIN

DEČIJA KOLICA

UPUTSTVO ZA UPOTREBU

PRE NEGO ŠTO PRISTUPITE UPOTREBI, PROČITAJTE PAŽLJIVO OVA UPUTSTVA I SAČUVAJTE IH ZA BUDUĆU UPOTREBU. NEPRIDRŽAVANJE OVIH UPUTSTAVA MOŽE DA SE ODRAZI NA BEZBEDNOST VAŠEG DETETA!

BEZBEDNOSNI ZAHTEVI

1. Ova kolica namenjena su za decu od 0 meseci i težine oboje dece do 30 kg!
2. Novorođenče nije u stanju da samo sedi i da drži glavu uspravno. Stoga nemojte da fiksirate naslon u sedećem položaju!
Spustite ga do maksimalnog ležećeg položaja!
3. Ne postavljajte madrac debljine preko 10 mm!
4. Koristite kočnicu, ako rukom ne držite kolica!
5. Nemojte da ostavljate kolica na mestima sa nagibom, čak i kada je kočnica aktivisana!
6. Koristite uređaje za parkiranje kada postavljate ili uzimate decu!
7. Šoping korpa ima maksimalnu zapreminu 2 kg!
8. Svaki teret okačen na ručku za upravljanje i/ili na poledinu naslona i/ili sa strane kolica utiče na stabilnost dečijih kolica! Nemojte da vešate torbe i pakete!
9. Povremeno proveravajte da li se nisu olabavili neki delovi kolica! Redovno pregledavajte, održavajte i čistite kolica!
10. Kolica su namenjena za dvoje dece!
11. Ne smeju da se koriste aksesori koje proizvođač nije odobrio!
12. Moraju da se koriste jedino rezervni delovi koje je isporučio ili preporučio proizvođač/distributer!
13. Započnite da koristite bezbednosne pojaseve odmah čim vaše dete započne da sedi bez tuđe pomoći!
14. Uvek koristite bezbednosne pojaseve dok je dete u kolicima! Uvek koristite pojas između nogu u kombinaciji sa krsnim pojasom! Da biste sprečili ozleđivanje usled pada ili iskliznuća deteta, uvek koristite ramene pojaseve!

15. Uverite se da je bezbednosni pojas ispravno stavljen!
16. Kolica moraju da se koriste uvek pod nadzorom odrasle osobe!
17. Ne dozvoljavajte detetu da se igra u kolicima ili da visi iz kolica!
18. Ne dozvoljavajte detetu da stoji uspravljeno u kolicima!
19. Ne dozvoljavajte detetu da se uspravlja na sedalici ili na osloncu za noge!
20. Ne koristite kolica na neravninama, u blizini vatre ili na drugim opasnim mestima!
21. Ne koristite kolica na stepeništima i eskalatorima!
22. Sklopite kolica pre nego što se penjete ili silazite stepeništem!
Penjanje kolica sa detetom na stepeništa, trotoare i ostale prepreke pritiskom na ručku za upravljanje dovodi do njihove deformacije i ne podleži garantnom servisiranju!
23. Podešavanje naslona mora da obavlja jedino lice koje je upućeno u pravila za tu radnju saglasno uputstvu!
24. Redovno podmazujte točkove i metalne delove, kako biste bili sigurni da kolica dobro rade!
25. Uvek sušite i provetravajte kolica, ako su bila mokra!
26. Osoba koja sklapa kolica mora da bude upoznata sa njenim funkcijama!
27. Visina deteta koje se vozi u kolicima ne sme da bude iznad 96 cm!
28. Kolica su namenjena za decu do 3 godine starosti!

PAŽNJA

- PAŽNJA!** Nikada ne ostavljajte dete bez nadzora!
- PAŽNJA!** Pre upotrebe uverite se da su svi uređaji za zaključavanje ispravni!
- PAŽNJA!** Da biste izbegli ozlede, uverite se da je Vaše dete na bezbednom rastojanju prilikom sklapanja i rasklapanja ovog proizvoda!
- PAŽNJA!** Ne dozvoljavajte svom detetu da se igra ovim proizvodom!
- PAŽNJA!** Ova sedalica nije podesna za decu mlađu od 6 meseci!
- PAŽNJA!** Uvek koristite sistem za ograničavanje!
- PAŽNJA!** Ovaj proizvod nije podesan za trčanje ili klizanje!

BDS EN 1888:2012

ODRŽAVANJE

1. Da biste očistili metalne delove, obrišite ih vlažnom krpom i dobro osušite

suvom krpom.

2. Da biste očistili plastične delove, koristite krpu, vodu i blagi deterdžent.
3. Da biste očistili tekstilne delove, koristite sredstvo za čišćenje tapacirunga.
4. Dodatni teret u kolicima može da ih učini nestabilnim!
5. Kada su kolica odložena, nikada ne ostavljajte druge predmete na njima!
6. Povremeno podmazujte uljem vijke i osovine točkova.
7. Povremeno proveravajte za olabavljene ili oštećene delove i ako ih ima, odmah ih zamenite novima!

DELOVI

- | | |
|----------------------------|----------|
| 1. Metalni ram kolica | - 1 kom. |
| 2. Letnja korpa | - 1 kom. |
| 3. Tenda | - 1 kom. |
| 4. Prednja zaštitna prečka | - 1 kom. |
| 5. Prednji točkovi | - 2 kom. |
| 6. Zadnji točkovi | - 2 kom. |
| 7. Šoping korpa | - 1 kom. |
| 8. Prekrivač za nogice | - 1 kom. |

1. RASKLAPANJE KOLICA

- A. Odrežite plastične fiksatore
- B. Rasklopite kolica do radnog položaja

2. MONTAŽA PREDNIH TOČKOVA SA AMORTISERIMA

- A. Pre početka sklapanja uklonite plastične kapice sa štiftova prednjih točkova
- B. Kliznite prednji par točkova na prednju cev kako je prikazano na slici dok se ne čuje klik
- C. Ponovite operaciju i sa drugim parom točkova

3. MONTAŽA ZADNJIH TOČKOVA

- A. Uklonite zaštitne plastične kapice sa krajeva zadnje osovine.
- B. Postavite set na zadnju osovinu, kako je prikazano na slici, pri čemu polugice kočnica moraju da budu u smeru ručke za upravljanje kolicima
- C. Istovremeno pritisnite oba bloka kočnica i centralnu objumicu osovine prema zadnjim cevima.

Ključaonice ulaze u profilisane otvore

D. Proverite da li su plastične ključaonice blokova kočnica ušle u profilisane otvore zadnjih cevi.

E. Stavite jedan točak na osovinu.

Šajbna za fiksiranje

Kapica za fiksiranje

F. Šajbnu za fiksiranje stavite na osovinu. Širi kraj šajbne mora da bude prema točku.

G. Kapicu za fiksiranje stavite na šajbnu za fiksiranje.

H. Poravnajte nogice ukrasne kapice sa otvorima točka i pritisnite.

I. Ponovite operaciju i sa drugim točkom.

J. Montirajte oslonac za nogice: stavite oslonac za nogice na mesto koje je predviđeno na ramu. Posle toga pritisnite gornji deo oslonca za noge kako bi se pričvrstio uz ram.

4. MONTAŽA I DEMONTAŽA PREDNJE ZAŠTITNE PREČKE

PAŽNJA! Ako su vaša kolica isporučena sa horizontalnom zaštitnom prečkom prekrivenom prozirnom plastičnom folijom, uklonite foliju pre nego što počnete da koristite kolica, kako biste sprečili opasnost da vaša deca progutaju komadiće folije!

MONTAŽA ZAŠTITNE PREČKE

- A. Primate horizontalnu zaštitnu prečku na način da uvijeni plastični deo profila pri kraju ukazuje prema gore.
- B. Stavite horizontalnu zaštitnu prečku tačno ispod mehanizma za zaključavanje na ramu kolica.

Uvijeni deo prema gore

- C. Pritisnite profilne elemente uz ram i zakopčajte ih

UKLANJANJE HORIZONTALNE ZAŠTITNE PREČKE

- A. Otkopčajte profilne elemente sa obe strane zaštitne prečke.
- B. Uklonite horizontalnu zaštitnu prečku.

PAŽNJA! Ne nosite kolica držeći je za horizontalnu zaštitnu prečku!

Otkopčana zaštitna prečka
zaštitna prečka

Z a k o p č a n a

TWIN
Iker babakocsi
HASZNÁLATI ÚTMUTATÓ
HASZNÁLAT ELŐTT, KÉRJÜK FIGYELMESEN
OLVASSA EL AZ ALÁBBI HASZNÁLATI ÚTMUTATÓT, ÉS
ŐRIZZE MEG. JELEN UTASÍTÁSOK BE NEM TARTÁSA,
VESZÉLYEZTETHETI GYERMEKE ÉPSÉGÉT!
BIZTONSÁGI ELŐÍRÁSOK

1. Jelen babakocsi 0 hónapos kortól a két gyermek 30 kilogrammos összsúlyáig használható!
2. Az újszülött még nem képes egyedül ülni és egyenesen tartani a fejcsékjét. Ezért, ne állítsa ülő helyzetbe a háttámlát! Engedje le maximálisan, fekvőhelyzetbe.
3. Ne tegyen a babakocsiba 10 miliméternél vastagabb szűkítőt!
4. Ha nem fogja a babakocsit kézzel, használja a fékeket!
5. Ne hagyja a babakocsit lejtőn, még akkor sem, ha fékekkel rögzítette azt!
6. Használja a parkolási rendszereket (fékeket), amikor beteszi, ill. kiveszi a gyermeket!
7. A bevásárlókosár maximális teherbírása 2 kilogramm!
8. Bármely a babakocsi tolókarjára és/vagy háttámlájára és/vagy oldalára, akasztott teher, befolyásolja a babakocsi stabilitását! Ne akasszon rá táskákat, csomagokat!
9. Időszakosan nézze át a babakocsit, kilazult alkatrészek miatt! Sűrűn nézze át, tartsa karban és takarítsa ki, a babakocsit!
10. A babakocsit 2 gyermek szállítására tervezték!
11. Ne használjon, a gyártó által nem jóváhagyott kiegészítőket!
12. Csak a gyártó/forgalmazó által forgalmazott és tőlük rendelt alkatrészeket használjon!
13. Használjon biztonsági övet, amint gyermeke segítség nélkül képes ülni!
14. Mindig használja a biztonsági öveket, amikor gyermeke a babakocsiban van! Mindig rögzítse a lábközi övet, a derékövhöz! A kiesés miatti sérülések, horzsolások elkerülése érdekében, mindig használja a vállpántokat!
15. Ellenőrizze helyesen van-e becsatolva a biztonsági öv!
16. A babakocsi kizárólag felnőtt felügyelete mellett használható!
17. Ne engedje, hogy gyermeke játsszon a babakocsiban, ill. kihajoljon

belőle!

18. Ne engedje, hogy gyermeke felálljon a babakocsiban!
19. Ne engedje, hogy gyermeke ráálljon az ülésre és a fellépőre!
20. Ne használja a babakocsit egyenetlen felületen, tűz közelében és egyéb veszélyes helyeken!
21. Ne használja a babakocsit lépcsőn és mozgólépcsőn!
22. Csukja össze a babakocsit, mielőtt fel-, ill. lemenne a lépcsőn. A lépcsőre, járdára és egyéb akadályokra való felhajtás a babakocsival, a tolókar nyomásával, miközben benne van gyermeke, deformálja azt, és ez nem számít garanciális meghibásodásnak!
23. A háttámla beállítását, csak olyan személy végezze, aki elolvasta az erre vonatkozó instrukciókat, a használati utasításban!
24. Rendszeresen olajozza be a kerekeket és a fém elemeket, hogy biztos legyen a babakocsi működésében!
25. Mindig alaposan szárítsa meg és szellőztesse ki, a vizes babakocsit
26. A személynek, aki összeszereli a babakocsit, ismernie kell annak funkcióit!
27. A babakocsiban szállított gyermek magassága, nem haladhatja meg a 96 cm-t!
28. A babakocsi a gyermek 3 éves koráig használható!

FIGYELEM

FIGYELEM! Soha ne hagyja felügyelet nélkül gyermekét!

FIGYELEM! Használat előtt győződjön meg róla, hogy az összes biztonsági berendezés aktiválva lett!

FIGYELEM! A sérülések elkerülése érdekében, a babakocsi szétnyitásakor, ill. összecsukásakor, győződjön meg róla, hogy gyermeke a megfelelő távolságra van!

FIGYELEM! Ne engedje gyermekének, hogy a termékkel játsszon!

FIGYELEM! Ez az ülés 6 hónapnál fiatalabb gyermekeknek nem ajánlott!

FIGYELEM! Mindig használja a babakocsi biztonsági rendszerét!

FIGYELEM! Használat előtt ellenőrizze, hogy az ülést rögzítő szerkezetek, helyesen lettek-e aktiválva!

FIGYELEM! A babakocsi nem alkalmas futáshoz vagy görkorcsolyázáshoz!

EN 1888:2012

ÁPOLÁS ÉS KARBANTARTÁS

1. A fém elemek tisztításához, használjon nedves törlőruhát, törölje le, majd száraz ruhával, gondosan szárítsa meg azokat.

2. A műanyag elemek tisztításához, használjon törlőruhát, vizet és kímélő tisztítószer.
3. A textil elemek tisztításához, használjon kárpíttisztítót.
4. A babakocsiba helyezett súlyok, instabillá tehetik azt!
5. Tárolás esetén se helyezzen más tárgyakat a babakocsira!
6. Rendszeresen olajozza be a csapszegeket és a kerekeket.
7. Rendszeresen ellenőrizze az alkatrészeket, ha valamelyik kilazult vagy sérült, haladéktalanul cserélje ki újjal!

TARTOZÉKOK

1. A babakocsi fémváza - 1 db.
2. Nyári kosár - 1 db.
3. Kupola - 1 db.
4. Babakocsi karfa - 1 db.
5. Első kerék - 2 db.
6. Hátsó kerék - 2 db.
7. Bevásárló kosár - 1 db.
8. Lábzsák - 1 db.

1. A BABAKOCSI SZÉTNYÍTÁSA

- A. Vágja szét a műanyag rögzítő szalagokat.
- B. Nyissa szét a babakocsit.

2. AZ ELSŐ LENGÉSCSILLAPÍTÓS KEREKEK FELSZERELÉSE

- A. Mielőtt elkezdené az összeszerelést, távolítsa el az első kerekek csapszegein lévő műanyag fedeleket.
- B. Nyomja be, a képen látható módon, az első kerékpárt az elülső csőbe, amíg kattánás nem hallatszik.
- C. Ismételje meg a fenti lépéseket a másik keréknél is.

3. A HÁTSÓ KEREKEK FELSZERELÉSE

- A. Távolítsa el a műanyag védőkupakokat a hátsó tengelyről.
- B. Helyezze fel a komplett hátsó tengelyt, a képen bemutatott módon, miközben ügyel arra, hogy a fékpedálok a babakocsi tolókarja felé mutassanak.
- C. Nyomja egyszerre a hátsó csövekhez, a két fékblokkot és a tengely központi konzolját.
- D. Ellenőrizze, hogy a fékblokkok műanyag rögzítői benne vannak-e a hátsó csövek profilnyílásaiba.
- E. Szerelje fel az egyik kereket a tengelyre.

A rögzítők a profilnyílásokba kerülnek

Rögzítő alátét

Rögzítő fedél

F. Helyezze a rögzítő alátétet a tengelyre. Az alátét szélesebb végének kell a kerékkel érintkeznie.

G. Helyezze a rögzítő fedelet a rögzítő alátétre.

H. Helyezze a díszfedél lábcskáit a kerékbe, és nyomja be.

I. Ismételje meg a fenti lépéseket a másik keréknél is.

J. Szerelje fel a lábtartót: helyezze a lábtartót a vázra, a neki szánt helyre.

Majd nyomja meg a lábtartó felső részét, hogy rögzüljön a vázhoz.

4. A VÍZSZINTES BIZTOSÍTÓ KONZOL FELSZERELÉSE ÉS LESZERELÉSE

FIGYELEM! Amennyiben az Ön babakocsija vízszintes biztosító konzollal ellátott, és a konzolon átlátszó műanyag fólia van, távolítsa el a fóliát, mielőtt elkezdené használni a babakocsit, elkerülve ezzel annak veszélyét, hogy gyermekei lenyeljenek darabokat a fóliából.

A VÍZSZINTES BIZTOSÍTÓ KONZOL FELSZERELÉSE

A. Fogja meg a konzolt úgy, hogy az ívelt műanyag profil rész a végében, felfelé mutasson.

B. A vízszintes konzolt helyezze a babakocsi váz lezáró mechanizmusa alá.

C. Nyomja a vázhoz a profil elemeket, majd kapcsolja be azokat.

Az ívelt rész felfelé mutat = Извивката сочи нагоре

FIGYELEM!

Kikapcsolt biztosító konzol

Bekapcsolt biztosító konzol

Amikor viszi a babakocsit, ne a biztosító konzolnál fogja!

5. A FÉKEK HASZNÁLATA

A. Nyomja meg a fékpedált, a babakocsi lefékezéséhez.

B. Tolja felfelé a fékpedált, a fék kioldásához.

6. AZ ELSŐ KEREKEK RÖGZÍTÉSE

A. Az első kerekek bolygósításához, nyomja lefelé a rajtuk lévő kis tengelyeket.

B. Az első kerekek rögzítéséhez, azaz csak előre guruljanak, tolja felfelé a rajtuk lévő kis tengelyeket.

MEGJEGYZÉS: Egyenetlen felületeken, rögzítse az első kerekeket, azaz csak előre guruljanak. Egyenes felületen bolygósítsa az első kerekeket, hogy könnyebben kanyarodjanak.

7. A BIZTONSÁGI ÖVEK HASZNÁLATA

A biztonsági öv beállítása

Bekapcsolás

Kikapcsolás

Feszítés

8. A HÁTTÁMLA BEÁLLÍTÁSA

Emelje fel a babakocsi két oldalán található háttámla döntő karokat, hogy hátradöntse a háttámlát.

9. BABAKOCSI ÖSSZECSUKÁSA

A. Fékezze le a babakocsit.

B. Állítsa fel a háttámlákat.

C. Csukja össze a kupolát.

D. Húzza ki a lezáró karokat, hogy lehajtsa a tolókart.

E. Csukja össze a babakocsit.

MEGJEGYZÉS: A babakocsi összezsukásakor, ügyeljen rá, hogy az első kerékpár a babakocsi váz mindkét oldalára kerüljön. Ne hagyja, hogy az első kerekek hozzáérjenek a vázhoz, mivel ez a gumik sérüléséhez vezethet.

RO - INAINTE DE A UTILIZA PREZENTUL PRODUS, VA RUGAM SA CITITI CU ATENTIE INSTRUCIUNILE DE UTILIZARE SI SA LE PASTRATI, IN VEDEREA UNOR VIITOARE CONSULTARI. NERESPECTAREA PREZENTELOR INSTRUCIUNI, POATE AVEA REPERCURSIUNI ASUPRA SANATATII COPILULUI DUMNEAVOASTRA!

INSTRUCIUNI DE SECURITATE

1. Prezentul produs este destinat pentru copii de la 6 luni si greutatea ambelor copii de pana in 30 kg.!
2. Copilul nou-nascut nu-si poate tine singur caputul drept. Nu pozitionati speteaza in pozitie sezut! Pozitionat-o cat se poate de culcata!
3. Salteaua nu trebuie sa fie mai groasa de 10 mm!
4. Folositi franele intotdeauna, cand nu tineti mainile pe carucior!
5. Nu lasati niciodata caruciorul pe teren cu inclinare, chiar si daca franele sunt activate!
6. Folositi dispozitivele de parcare, cand puneti copii sau ii luati din carucior!
7. Cosul caruciorului are greutatea maxima de 2 kg.!
8. Orice greutate agatata de maner si/sau de speteaza si/sau de partile laterale ale caruciorului, influenteaza stabilitatea caruciorului pentru copii! Nu agatati genti sau pachete de carucior!
9. Verificati periodic piesele slabite ale caruciorului! Verificati-l periodic, intretineti si curatati caruciorul periodic!
10. Caruciorul este facut pentru 2 copii!
11. Accesoriile care nu sunt aprobate de catre producator, nu trebuie folosite!
12. Trebuie folosite numai piesele de rezerva livrate sau recomandate de catre producator/distribuitoare!
13. Incepeti sa folositi centurile de siguranta, din momentul in care copiii se pot ridica singuri in sezut!
14. Folositi intotdeauna centurile de siguranta, atunci cand copilul se afla in carucior! Folositi intotdeauna centura dintre piciorusele copilului, in

combinatie cu cea pentru spate! Folositi centura peste umar intotdeauna, pentru a evita caderea sau alunecarea copilului!

15. Verificati daca centura este asezata bine!

16. Caruciorul trebuie folosit intotdeauna sub supravegherea unei persoane adulte!

17. Nu permiteti copiilor sa se joace in carucior sau sa se aplece din carucior!

18. Nu permiteti copilului sa se ridice in carucior!

19. Nu permiteti copilului sa se ridice in sezut sau pe suportul de picioare!

20. Nu folositi caruciorul pe suprafete care nu sunt netede, in apropierea focului sau in alte locuri periculoase!

21. Nu folositi caruciorul pe scari sau scari rulante!

22. Pliati caruciorul, inainte si dupa ce coborati scarile. Folosirea caruciorului pentru a urca scarile, pe trotuare sau alte obstacole, cu copilul in carucior, prin apasarea manerului, duce la deformarea acestuia. In acest caz, nu poate fi folosita garantia aferenta perioadei de garantie!

23. Speteaza se regleaza de cate o persoana care a luat cunoastinta de prezentele instructiuni!

24. Ungeci periodic rotile si piesele metalice ale caruciorului, pentru a fi siguri de buna functionare a caruciorului!

25. Daca caruciorul a fost ud, uscati-l si aerisiti-l bine!

26. Persoana care va monta caruciorul, trebuie sa cunoasca bine functiile acestuia!

27. Inaltimea copilului care va sta in carucior, nu trebuie sa depaseasca 96 cm.!

28. Caruciorul este destinat folosirii de catre copii pana in varsta de 3 ani!

ATENTIE

ATENTIE! Nu lasati niciodata copilul singur fata supraveghere in carucior!

ATENTIE! Inainte de folosirea caruciorului, verificati daca toate dispozitivele de blocare sunt activate!

ATENTIE! Pentru a evita ranirea copilului, asigurati-va ca acesta se afla la o distanta lipsita de pericole, atunci cand pliati sau deschideti caruciorul!

ATENTIE! Nu permiteti copilului sa se joace cu caruciorul!

ATENTIE! Acest sezut nu este potrivit pentru copii sub 6 luni!

ATENTIE! Folositi intotdeauna sistemul de blocare!

ATENTIE! Verificati dispozitivele de atasare a sezutului sunt fixate perfect, inainte de folosirea caruciorului!

ATENȚIE! Caruciorul nu este potrivit pentru alergare sau alunecare!

BDS EN 1888:2012

GRIJA SI INTRETINERE

1. Pentru curatarea pieselor metalice, folositi o carpa umeda, dupa care uscati cu o carpa uscata.
2. Pentru a curata piesele din plastic, folositi apa, carpa si un preparat neagresiv.
3. Pentru a curata portiunile de textil, folositi un preparat pentru curatarea tapiteriei.
4. Bagajul agatat de carucior, poate face caruciorul instabil!
5. Nu asezati alte obiecte pe carucior, atunci cand nu il folositi!
6. Ungeti in mod periodic suruburile si axele rotilor caruciorului.
7. Verificat period portiunile defectate ale caruciorului si inlocuiti-le cu alatele noi!

PIESE COMPONENTE

1. Rama metalica a caruciorului	1 buc.;
2. Cos de vara	1 buc.;
3. Capotina	1 buc.;
4. Bara	1 buc.;
5. Rotile din fata	2 buc.;
6. Rotile din spate	2 buc.;
7. Cos pentru cumparaturi	1 buc.;
8. Acoperitor pentru picioare	1 buc.

1. DESFACEREA CARUCIORULUI

A. TAIATI FIXATOARELE DIN PLASTIC

B. DESCHIDETI CARUCIORUL IN POZITIA DE FUNCTIONARE

2. MONTAJUL ROTILOR DIN FATA CU AMORTIZOARE

- A. Indepartati capacele de plastic de pe rotile din fata, inainte de a incepe montajul.
- B. Impingeti rotile din fata pe teava din fata, asa cum este indicat in imagine, pana cand se aude un click.
- C. Repetati operatia si cu celelalte roti.

3. MONTAJUL ROTILOR DIN SPATE

- A. Indepartati capacele de protectie din plastic de pe capetele axei din spate.
- B. Asezati setul pe axa, asa cum este indicat in imagine, iar parghiile de frane trebuie sa fie spre manerul caruciorului.
- C. Apasati concomitent cele doua blocuri ale franelor si clema centrala a axei catre tevile din spate.

Incuietoarele intra in profilul orificiilor

- D. Verificati daca incuietoarele din plastic ale blocurilor franelor au intrat in profilul orificiilor de pe tevile din spate.
- E. Asezati una din roti pe axa.

-saiba de fixare

-capac de fixare

- F. Asezati saiba de fixare pe axa. Partea mai larga a saibei, trebuie sa fie catre roata.
- G. Asezati capacul de fixare pe saiba de fixare.
- H. Egalati piciorusele capacului decorativ cu orificiile din roata si apsati.
- I. Repetati aceeasi operatie si cu cealalta roata.
- J. Montati suportul pentru picioruse: asezati suportul pentru picioruse in locul prevazut pentru acest lucru in rama. Apasati partea de sus a suportului, pentru a se fixa in rama.

ATENTIE! Daca caruciorul dumneavoastra are dispozitiv de protectie orizontal acoperit cu cu folie de plastic transparenta, indepartati folia, inainte de a incepe sa folositi caruciorul, pentru a evita pericolul inghitirii de catre copil a bucatelilor de folie!

ATASATI DISPOZITIVUL DE PROTECTIE ORIZONTAL

A. Prindeti-l in asa fel, incat profilul curcat de plastic sa fie pozitionat in sus.

Curbura este indreptata in sus.

B. Atasati dispozitivul de protectie orizontal exact sub mecanismul de inchidere al ramei caruciorului.

C. Apasati elementele de profil pe rama si inchideti-le.

INDEPARTAREA DISPOZITIVULUI DE PROTECTIE ORIZONTAL

A. Deschideti elementele de profil ale ambelor parti ale dispozitivului de protectie.

B. Indepartati dispozitivul orizontal.

ATENTIE! Nu prindeti caruciorul de dispozitivul orizontal de protectie!

Dispozitiv de protectie inchis

Dispozitiv de protectie deschis

5. FOLOSIREA FRANELOR

A. Apasati parghia franelor, pentru a fixa caruciorul.

B. Ridicati parghiile pentru a elibera franele.

6. INCHIDEREA ROTILOR DIN FATA

A. Apasati in jos parghiile rotilor din fata, pentru a le elibera si pentru a se putea misca in toate directiile.

B. Trageti in sus de parghiile rotilor din fata, pentru fixarea rotilor si pentru a se misca numai inainte.

NOTA: Pentru suprafetele care nu sant netede, fixati rotile pentru a se misca numai inainte. Deschideti-le, pentru suprafetele netede, pentru a se misca mai usor.

7. FOLOSIREA CENTURILOR DE SIGURANTA

Reglarea centurii

Inchidere

Deschidere

Strangere

8. REGLAREA INCLINARII SPATARULUI

Ridicati parghiile de inclinare a spatarului din ambele parti ale caruciorului, pentru a inclina spatarul.

9. PLIEREA CARUCIORULUI

A. Activati franele.

B. Indreptati spatarele.

C. Pliati capotina.

D. Trageti de parghiile de inchidere in sus, pentru a plia manerul in jos.

E. Pliati caruciorul.

NOTA: Pliati caruciorul in asa fel, incat primele doua roti sa cada de cele doua parti ale ramei. Rotile din fata nu trebuie sa se atinga de rama, pentru a nu se defecta cauciucul.



Дидис ООД, България
Шумен 9700, ул. „Тракия-изток“ № 6
Тел.: 054/850 830
e-mail: home.market@didis-ltd.com
e-mail: export@didis-ltd.com

Didis LTD, Bulgaria
Shumen 9700, № 6 Trakia-iztok street
Tel.: +359 54 850 830
e-mail: home.market@didis-ltd.com
e-mail: export@didis-ltd.com

www.lorelli.eu